



# Price list 2024

## Low Voltage and Industry Products



สแกนเพิ่มเพื่อน

[se.com/th](https://se.com/th)



Life Is On

**Schneider**  
Electric



# สวิตช์บอร์ดตามมาตรฐาน IEC61439 ของชไนเดอร์



## ปลอดภัยกว่า

ผ่านการทดสอบการใช้งานตามที่มาตรฐาน IEC61439-1&2 กำหนด อาทิ ความทนทานต่อการลัดวงจร, การป้องกันไฟฟ้าช็อตและความสมบูรณ์ของวงจรป้องกัน, คุณสมบัติความเป็นฉนวนของชิ้นส่วนภายในตู้, Temperature rise เป็นต้น และได้รับการรับรองจากสถาบันสากล



## ทนทานกว่า ซ่อมบำรุงง่าย

ความแข็งแรงทนทานของโครงสร้างจากการออกแบบที่ดีที่สุดที่ได้รับการรับรองโดยการทดสอบ ทำให้แข็งแรงทนทาน การซ่อมบำรุงทำได้ง่าย และประหยัดเวลามากกว่า



## ตอบโจทย์ความต้องการได้อย่างครอบคลุม

ด้วยโซลูชันที่หลากหลาย ทั้งตู้จ่ายไฟ และ motor control center ทำให้สามารถเลือกใช้งานตามลักษณะโครงการที่หลากหลายได้ และครอบคลุม



# ให้คุณมากกว่าด้วยความปลอดภัย!



ตู้ Blokset



ตู้ Prismaset 4000 International

### คุณสมบัติทั่วไป

Applications	Power distribution, motor control
MCC (Motor Control Centre)	up to 250 kW
VSD (Variable Speed Drive)	up to 160 kW
PCC (Power Control Centre)	incomer & feeder up to 6300A
PFC (Power Factor Correction)	up to 540 kVAR/ช่อง
Standards	IEC 61439-1&2, IEC TR61614, IEC 60529

### คุณสมบัติทางไฟฟ้า

Voltage	up to 690 Vac (50/60 Hz)
Main busbar rating	up to 7000 A
Distribution busbar rating	up to 3200 A
Rated short-time current (I <sub>cs</sub> )	
horizontal main busbar	up to 100 kA rms-1s (peak current I <sub>pk</sub> up to 220 kA)
vertical distribution busbar	up to 85 kA rms-1s (peak current I <sub>pk</sub> up to 187 kA)
Conditional short-circuit current (I <sub>sc</sub> )	up to 85 kA
Earthing system	TT-IT-TNS-TNC
Internal arc withstand current	85 kA-0.4s (IEC TR 61641)

### คุณสมบัติทางกล

Form	2b/3b/4a/4b
ชนิดของตู้	Fixed / Withdrawable**
Seism (การทดสอบการทนต่อแผ่นดินไหว)	IBC 2006 / AC 156 (site class B-C-D, floor level only), IEC68-3-3 (equivalent to Richter scale up to level 9), GOST 17516, 1-90 (civil market, all seismic intensity, up to installation level 2)
Installation	indoor environment
Degree of protection	IP20, IP31, IP42, IP54
Operating temperature	-5°C to 35°C / 50°C

\*สำหรับ Application ที่สูงกว่านี้ กรุณาติดต่อบริษัทฯ

\*\*ตัวอย่างตู้ชนิด Withdrawable



Direct connection to the vertical busbar (IPxxD)

### คุณสมบัติทั่วไป

Applications	Power distribution, motor control
MCC (Motor Control Centre)	up to 45 kW*
VSD (Variable Speed Drive)	up to 45 kW*
PCC (Power Control Centre)	incomer & feeder up to 6300A
PFC (Power Factor Correction)	up to 500 kVAR/ช่อง
Standards	IEC 61439-1&2, IEC 60529

### คุณสมบัติทางไฟฟ้า

Voltage	up to 690 Vac (50/60 Hz)
Main busbar rating	up to 4000 A
Distribution busbar rating	up to 3200 A (flat busbar)/4000 A (Schneider Linergy)
Rated short-time current (I <sub>cs</sub> )	
horizontal main busbar	up to 100 kA rms-1s (peak current I <sub>pk</sub> up to 220 kA)
vertical distribution busbar	up to 100 kA rms-1s (peak current I <sub>pk</sub> up to 220 kA)
Conditional short-circuit current (I <sub>sc</sub> )	up to 85 kA
Earthing system	TT-IT-TNS-TNC

### คุณสมบัติทางกล

Form	1/2b/3b/4b
ชนิดของตู้	Fixed
Seism (การทดสอบการทนต่อแผ่นดินไหว)	IEC 60068-2-57
Installation	indoor environment
Degree of protection	IP30, IP31, IP54
Operating temperature	-5°C to 35°C / 50°C





Life Is On

**Schneider**  
Electric

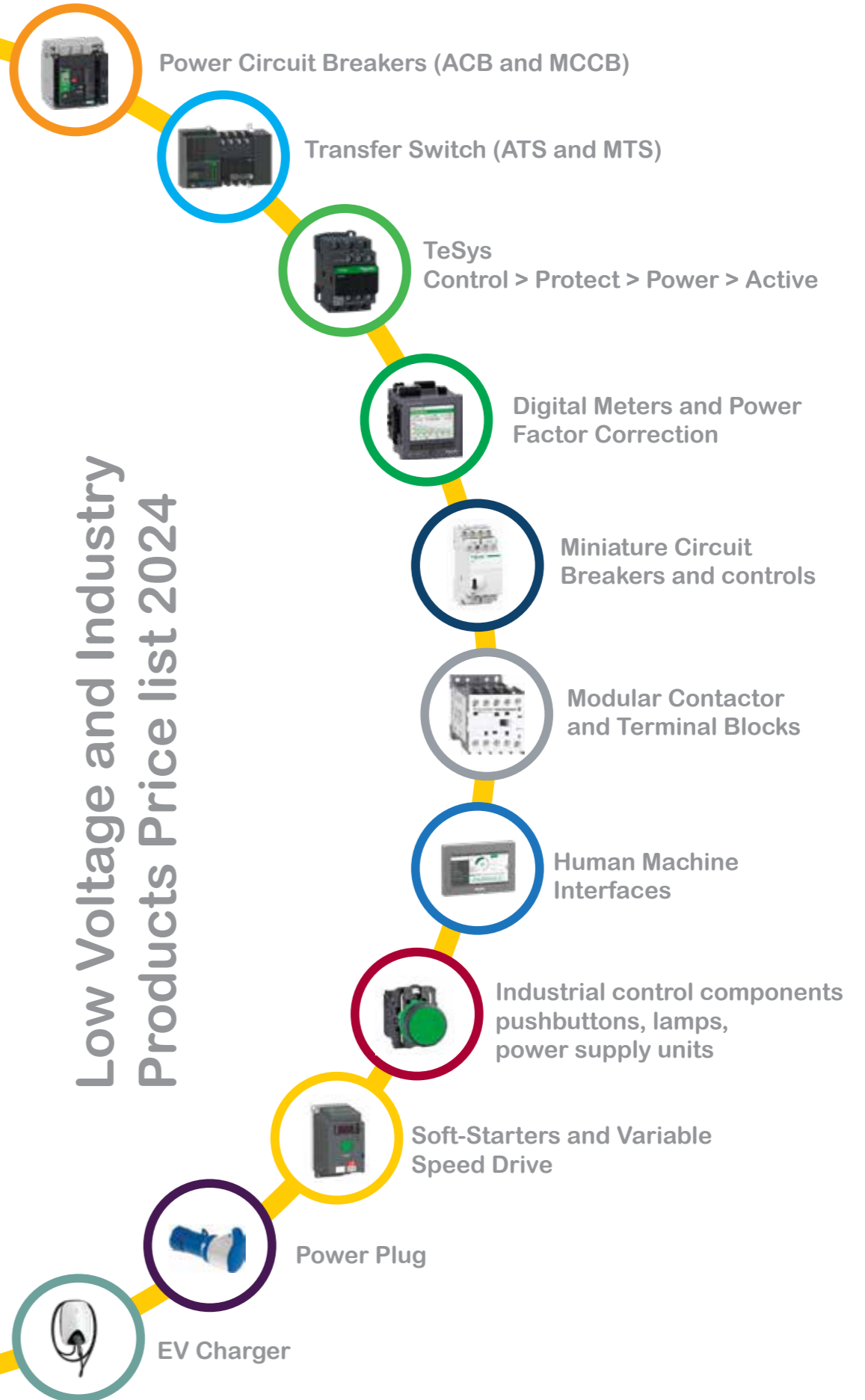

Low Voltage and Industry  
Products Price list 2024



# Content

## Power Circuit Breakers (ACB and MCCB) & Transfer Switch Equipment (ATS and MTS)

### A

<b>A04 - A05</b>  เซอร์กิต เบรกเกอร์ แรงดันต่ำของ Schneider ตามมาตรฐาน IEC 60947-2	<b>A06</b>  การเลือกหัดสินค้า สำหรับ Air Circuit Breaker รุ่น MasterPact NW	<b>A07</b>  การเลือกหัดสินค้า สำหรับ Air Circuit Breaker รุ่น EasyPact™ MVS	<b>A08 - 09</b>  การเลือกหัดสินค้า สำหรับ Molded Case Circuit Breakers รุ่น Compact NS	<b>A10 - A15</b>  Air Circuit Breakers รุ่น MasterPact MTZ	<b>A16 - A21</b>  Air Circuit Breakers รุ่น MasterPact NW
<b>A22 - A27</b>  Air Circuit Breakers รุ่น EasyPact™ MVS	<b>A28 - A33</b>  Molded Case Circuit Breakers รุ่น ComPact NS	<b>A34 - A41</b>  Molded Case Circuit Breakers รุ่น ComPact NSX	<b>A42 - A43</b>  Smart Panel Accessories	<b>A44 - A47</b>  Molded Case Circuit Breakers รุ่น ComPact NSXm	<b>A48 - A50</b>  Molded Case Circuit Breakers รุ่น EasyPact™ CVS
<b>A51 - A55</b>  GoPact™ MCCB	<b>A56</b>  Transfer Switch สำหรับเบรกเกอร์ รุ่น MasterPact MTZ	<b>A57</b>  Transfer Switch สำหรับเบรกเกอร์ รุ่น MasterPact NW	<b>A58</b>  Transfer Switch สำหรับเบรกเกอร์ รุ่น EasyPact™ MVS	<b>A59</b>  Transfer Switch สำหรับเบรกเกอร์ รุ่น ComPact NS	<b>A60</b>  Transfer Switch สำหรับเบรกเกอร์ รุ่น ATSNX 100 - 630A และอุปกรณ์เสริมของชุด Transfer Switch
<b>A61 - A64</b>  Transfer Switch Equipment ATS รุ่น TransferPact Automatic & Active Automatic ชนิด PC	<b>A65 - A69</b>  Manual Transfer Switch รุ่น GoPact MTS				

## TeSys Control > Protect > Power > Active

### B

<b>B03</b>  TeSys family core offer at a glance	<b>B04</b>  TeSys K Contactor	<b>B05</b>  TeSys Control K, Deca Control relays	<b>B06</b>  TeSys Deca Motor Circuit Breaker, GV2LE, GV2P, GV3P	<b>B07</b>  TeSys Deca Motor Circuit Breaker, GV2L, GV3L, GV4L	<b>B08 - B09</b>  Motor Circuit Breaker, Accessories for GV2, GV3
--	--	---	--	--	--

## TeSys Control > Protect > Power > Active

### B

<b>B10 - B11</b>  TeSys Control Deca Contactors	<b>B12</b>  TeSys Protect Deca Overload relays	<b>B13</b>  TeSys Protect LR97 Electronic over current relays	<b>B14 - B15</b>  TeSys Control Accessories for Deca Contactors	<b>B16 - 17</b>  TeSys Control - Giga Contactors, TeSys Protect Giga	<b>B18</b>  TeSys Control Accessories for Giga Contactors
<b>B19</b>  Magnetic contactor, Motor Circuit Breakers, Relays - Type 2 coordination	<b>B20</b>  D.O.L starters Direct online starters Type 1 coordination	<b>B21</b>  D.O.L starters, non-reversing Type 2 coordination	<b>B22</b>  TeSys Control - up to 75 kW Star-delta starters Type 2 coordination	<b>B23</b>  TeSys Giga series – 90 to 250 kW at 400 V Star-Delta Type 2 coordination	<b>B24</b>  TeSys™ island
<b>B25 - B26</b>  Easy TeSys	<b>B27</b>  Easy TeSys Power Motor Circuit Breakers รุ่น GZ1LE, GZ1E	<b>B28</b>  Easy TeSys Control Magnetic Contactor รุ่น Easy TeSys	<b>B29 - B30</b>  Easy TeSys Protect Thermal Overload relays รุ่น Easy TeSys	<b>B31</b>  Accessories อุปกรณ์เสริมสำหรับ Easy TeSys	<b>B32 - B33</b>  ตารางการเลือกสินค้าสำหรับ Easy TeSys

## Digital Meters and Power Factor Correction

### C

<b>C02 - C05</b>  Panorama of Meters Range	<b>C06 - C09</b>  การเลือกมิเตอร์สำหรับประเภทโครงการต่างๆ	<b>C10 - C13</b>  คุณสมบัติของมิเตอร์รุ่นต่างๆ	<b>C14 - C15</b>  Communication Gateway	<b>C16 - C19</b>  Current Transformer	<b>C20 - C21</b>  Panorama of Power Factor Correction
<b>C22</b>  การเลือกหัดสินค้าสำหรับคาร์ปาซิเตอร์และดีจูน รีแอคเตอร์	<b>C23</b>  คาร์ปาซิเตอร์ รุ่น EasyLogic™ PFC Capacitor	<b>C24</b>  คาร์ปาซิเตอร์ รุ่น EasyLogic™ PFC+ Capacitor	<b>C25</b>  คาร์ปาซิเตอร์ รุ่น PowerLogic™ PFC Capacitor	<b>C26</b>  คาร์ปาซิเตอร์ รุ่น VarPlus Box และพาวเวอร์แฟคเตอร์คอนโทรล รุ่น VarPlus Logic	<b>C27</b>  Magnetic contactor for capacitor



# Content

## Digital Meters and Power Factor Correction

C

C28 - C29



Detuned Reactor

C30 - C31



Power Factor Correction Solution

C32



PowerLogic™ Accusine

C33



เปรียบเทียบอุปกรณ์จัดการคุณภาพไฟฟ้า

C34 - C35



EasyLogic™ APF

C36 - C37



PowerLogic™ AccuSine EVC+

## Miniature Circuit Breakers and controls

D

D02

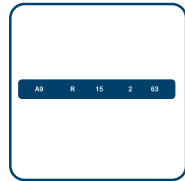

วิธีการอ่านรหัสสินค้า

D03



iC60 & C120 Range Miniature Circuit Breaker

D04 - D06



iC60N & C120N Miniature Circuit Breaker

D07 - D09



iC60H & C120H Miniature Circuit Breaker

D10



iC60L range Miniature Circuit Breaker

D11



iK60 Miniature Circuit Breaker

D12



iSW - isolating switch

D13 - D15



IPB & iIL - Push buttons & Pilot lamps และ iID RCCB - Residual Current Circuit Breaker (RCCB)

D16 - D17



Residual Current Circuit Breaker with overload Protection (RCBO), Mini Opale & Mini Pragma

D17



Accessories Comb busbar

D18



PRD1 - Surge arresters

D19



iRPD - Surge arresters

D20



ReFlex iC60N Remote control

D21



RCA - ARA

D22

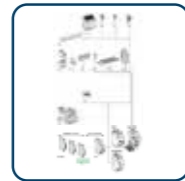

Accessories & auxiliaries for iC60, iID, Vigi iC60, ARA and RCA

D23

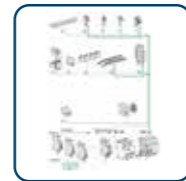

Accessories & auxiliaries for c120 and Vigi C120

D24



Under voltage release, Over voltage release, Shunt release STI

D25



iTL impulse relays

D26 - D28



iCT DIN rail mounted Contactor

D29



DC circuit Supplementary protectors for feeders distribution system

D30



DC Circuit Supplementary Protector for Photovoltaic installations

D31



Switch, Time Switch

## Modular Contactor and Terminal Blocks

E

E02 - E05



Terminal blocks และ wiring accessories สำหรับตู้ไฟฟ้า

## Human Machine Interfaces

F

F02 - F03



Pro-face ST6000 Series

F02 - F03



Pro-face STM60000 Series Modular Display

## Industrial control components (pushbuttons, lamps, power supply units)

G

G02



RM22 Measurement and control relays

G03



RXM miniature plug-in relays

G04



RXG interface relays

G05



Zelio...Smart Relay

G06 - G07



Modicon Power Supply

G08



XB7 Pushbuttons & Pilot lamps

G09



XB7 Key switches & Emergency stop, Illuminated pushbuttons

G10



Harmony XB5, plastic Pushbuttons, switches, and pilot lights

G11 - G12



XB5 pushbuttons

G13



XB5 Selector switches

G14



XB5 Key switches

G15



XB5 LED Pilot lamps

G16



XB5 LED Illuminated Selector Switches

G17



XB5 LED Illuminated pushbuttons

G18 - G19



XB5 Multiple-head pushbuttons

G20 - G22



XB4 pushbuttons

G23



XB4 Selector switches

G24



XB4 Key switches



# Content

## Industrial control components (pushbuttons, lamps, power supply units) **G**

<b>G25</b>  XB4 LED Pilot lamps	<b>G26</b>  XB4 LED Illuminated Selector Switches	<b>G27</b>  XB4 LED Illuminated Pushbutton	<b>G28</b>  XB4 LED Illuminated Pushbutton Switches	<b>G29 - G30</b>  XB4 Head & Body Ø 22 mm.	<b>G31</b>  XD Small joystick controllers
<b>G32 - G35</b>  XB5 Wireless Pushbuttons	<b>G36 - G40</b>  XB5 Harmony plus	<b>G41</b>  XVM Tower Light	<b>G42</b>  XVG Tower Light	<b>G43</b>  K1/K2 Cam switches	<b>G44 - G49</b>  XAL Control Stations
<b>G50- G54</b>  XAC Pendant Control Stations	<b>G55</b>  XAC Pendant Control Stations/Safety products				

## Soft-Starters and Variable Speed Drive **H**

<b>H02</b>  Soft starters that meet your installation requirements	<b>H03</b>  Altistart 01 & Altistart 22	<b>H04</b>  Altivar Soft Starter ATS480	<b>H05</b>  Altivar 12 & Easy Altivar 310	<b>H06</b>  Altivar Machine ATV320	<b>H07</b>  Altivar 212
<b>H08</b>  Altivar Machine 340	<b>H09</b>  Easy Altivar 610	<b>H10</b>  Altivar 630	<b>H11 - H12</b>  Altivar 930	<b>H13</b>  อุปกรณ์เสริม	<b>H14 - H15</b>  การประยุกต์ใช้งานให้เหมาะสมกับเครื่องจักร

## Power Plug **I**

<b>I02 - I03</b>  พาวเวอร์ปลั๊ก รุ่น แพล็กติกา รุ่นกันน้ำ IP44 และ IP67	<b>I04</b>  การใช้งานพาวเวอร์ปลั๊ก สำหรับงานอุตสาหกรรม	<b>I05</b>  สวิตช์ตัดตอนชนิดกันน้ำ รุ่น 56 ซีรีส์
--	---	--

## EV Charger **J**

<b>J02</b>  เครื่องชาร์จรถยนต์ไฟฟ้า Schneider Charge	<b>J03</b>  ระบบป้องกันไฟฟ้าดับ ภายในบ้าน, เบรกเกอร์ (MCB) และกันดูด RCD	<b>J04</b>  อุปกรณ์กันฟ้าผ่า (SPD), ตู้กันน้ำ, สวิตช์สำหรับแยกกวงจร	<b>J05</b>  เครื่องชาร์จรถยนต์ไฟฟ้า Evlink Pro Ac	<b>J06</b>  เครื่องชาร์จรถยนต์ไฟฟ้า Evlink Pro DC 60 kW	<b>J07</b>  เครื่องชาร์จรถยนต์ไฟฟ้า Evlink Pro DC 120/150/180 kW
--	--	---	---	---	--





## Power Circuit Breakers (ACB and MCCB) & Transfer Switch (ATS & MTS)

ความปลอดภัยที่มากขึ้น  
พร้อมความหลากหลายที่มากกว่า





## MasterPact MTZ ขึ้นกว่าของสมารถเบรกเกอร์



**NEW**

**MasterPact MTZ**  
FUTURE READY



**มีเตอร์วัดกำลังไฟฟ้า Class 1 ติดตั้งมาในตัว**  
MasterPact MTZ ติดตั้งมาพร้อมกับมิเตอร์วัดกำลังไฟฟ้า Class 1 ตามมาตรฐาน IEC 61557-12 เป็นรุ่นแรกของอุตสาหกรรม ช่วยให้สามารถตรวจวัดการใช้พลังงานได้อย่างแม่นยำ และสามารถบริหารจัดการการใช้พลังงานได้อย่างมีประสิทธิภาพมากยิ่งขึ้น



**ทรียูนิทสามารถอัปเดตได้ตลอด 24 ชั่วโมง โดยไม่ต้องชัตดาวน์เบรกเกอร์**  
ทรียูนิทรุ่น Micrologic X ของ MasterPact MTZ สามารถปรับตั้งและเพิ่มฟังก์ชันการป้องกัน (Protection) การตรวจวัด (Measurement) และการวิเคราะห์และซ่อมบำรุง (Maintenance & Diagnostics) ได้ตามความต้องการโดยใช้โมดูลแบบดิจิทัล สามารถอัปเดตแบบออนไลน์โดยไม่ต้องทำการชัตดาวน์ และไม่ต้องติดตั้ง hardware เพิ่มเติม รองรับความต้องการใช้งานที่อาจปรับเปลี่ยนในอนาคตได้ตลอดเวลา เพิ่มความยืดหยุ่นขั้นสุดในการลงทุน



**พร้อมต่อการใช้งานในทุกสภาพแวดล้อม**  
MasterPact MTZ มาพร้อมกับประสิทธิภาพด้านระบบไฟฟ้าและกลไกการทำงานให้ดียิ่งขึ้น ช่วยเพิ่มเสถียรภาพให้ระบบ แม้ในสภาพแวดล้อมที่มีความเสี่ยงที่สุด อาทิ ความสามารถในการทนต่อการสั่นสะเทือน (Vibration) ลดทอนการรบกวนของคลื่นแม่เหล็กไฟฟ้า ความทนทานต่อการกัดกร่อนจากสารเคมีและสภาพภูมิอากาศที่รุนแรง



ข้อมูลเพิ่มเติมเกี่ยวกับผลิตภัณฑ์



**มอนิเตอร์และควบคุมเบรกเกอร์ผ่านสมาร์ทโฟนได้แบบเรียลไทม์โดยไม่ต้องติดตั้งอุปกรณ์เสริม**  
เชื่อมต่อ MasterPact MTZ แบบ wireless กับสมาร์ทโฟนและแท็บเล็ตได้ตลอดเวลาผ่าน Bluetooth เพื่อเรียกดูข้อมูลของเบรกเกอร์ ค่าการวัดพลังงาน ประวัติการทริป และข้อแนะนำในการซ่อมบำรุงอย่างละเอียดแบบเรียลไทม์ รวมทั้งสามารถปรับตั้งค่าและสั่งเปิด/ปิดเบรกเกอร์ได้โดยไม่ต้องสัมผัสกับเบรกเกอร์โดยตรง เพิ่มความสะดวกสบายและความปลอดภัยให้กับผู้ปฏิบัติงาน



**ตรวจสอบสาเหตุการทริปได้ทันทีแม้เบรกเกอร์ไม่ได้จ่ายไฟ**  
ตรวจสอบสาเหตุและรายละเอียดของการทริป และข้อแนะนำในการแก้ไขผ่านสมาร์ทโฟนแม้ในขณะที่เบรกเกอร์ไม่ได้จ่ายไฟผ่านการเชื่อมต่อ wireless แบบ NFC ช่วยลดเวลาในการตรวจสอบสาเหตุ ทำให้สามารถแก้ปัญหาได้อย่างทันที่ที่มีประสิทธิภาพ และลดค่าเสียหายจากดาวนไทม์  
\*ร่วมกับการติดตั้งโมดูลแบบดิจิทัล Power Restoration Assistant และ MasterPact Operation Assistant



**ควบคุมและสั่งการจากระยะไกลแบบเรียลไทม์**  
สามารถเชื่อมต่อ MasterPact MTZ เข้ากับระบบควบคุมและสั่งการระยะไกลผ่าน Facility Expert ด้วยการเชื่อมต่อผ่านอีเธอร์เน็ตที่ติดตั้งในตัว เพื่อรับข้อความแจ้งเตือนผ่านสมาร์ทโฟน เข้าถึงข้อมูลและสั่งเปิด/ปิดเบรกเกอร์ได้แบบเรียลไทม์จากระยะไกล ให้ทุกเหตุการณ์สำคัญอยู่ในการควบคุมเพื่อเสถียรภาพสูงสุดของระบบ และยังสามารถผสานรวมการทำงานของเบรกเกอร์เข้ากับ Smart Panels และ EcoStruxure Platform เพื่อการบริหารจัดการระบบองค์รวมอย่างมีประสิทธิภาพ

# ผลิตภัณฑ์เซอร์กิตเบรกเกอร์แรงดันต่ำ ของชไนเดอร์ตามมาตรฐาน IEC 60947-2

### MasterPact MTZ

**MasterPact MTZ**

- ACB
- ขนาดกระแส 630 - 6300A
- ขนาดเฟรม 3 ขนาด MTZ1, MTZ2 และ MTZ3
- Icu = 42, 66, 100, 150 kA@220/415Vac
- Ics = 100%Icu
- 3P, 4P
- ติดตั้งแบบ Fixed/Drawout
- Electronic trip unit แบบมีมอเตอร์ในตัว และสามารถติดตั้ง Digital Module เพิ่มเติมได้
- สำหรับไฟ AC
- มีฟังก์ชันการวัดและการสื่อสาร (metering and communication)

### MasterPact NW

**MasterPact NW**

- ACB
- ขนาดกระแส 800 - 6300A
- Icu = 42, 65, 100, 150 kA@220/415Vac
- Ics = 100%Icu
- 3P, 4P
- ติดตั้งแบบ Fixed/Drawout
- Electronic trip unit แบบมีมอเตอร์ในตัว
- สำหรับไฟ AC และ DC
- มีฟังก์ชันการวัดและการสื่อสาร (metering and communication)

### ComPact NSX

**ComPact NSX**

- MCCB
- ขนาดกระแส 100 - 630A
- Icu = 25, 36, 50, 70, 150 kA@380/415Vac
- Ics = 100%Icu
- 1P, 2P, 3P, 4P
- ติดตั้งแบบ Fixed/Drawout (Plug-in)
- Trip unit แบบ Thermal-magnetic (adj.) และ Electronic แบบถอดประกอบได้
- สำหรับไฟ AC และ DC
- มีฟังก์ชันการวัดและการสื่อสาร (metering and communication)

### ComPact NSXm

**ComPact NSXm**

- MCCB
- ขนาดกระแส 16 - 160A
- Icu = 16, 25, 26, 50, 70 kA@380/415Vac
- Ics = 100%Icu
- 3P, 4P
- Thermal-magnetic trip unit
- ขนาดเล็กกระทัดรัด ติดตั้ง Dinrail ยึดหลังตู้โดยไม่ต้องมีอุปกรณ์เสริม
- สำหรับไฟ AC

### EasyPact™ MVS

**EasyPact™ MVS**

- ACB
- ขนาดกระแส 800 - 4000A
- Icu = 50, 55, 65 kA@ 380/440Vac
- Ics = 100%Icu
- 3P, 4P
- ติดตั้งแบบ Fixed/Drawout
- Electronic trip unit
- สำหรับไฟ AC
- มีฟังก์ชันการวัดและการสื่อสาร (Metering and Communication)

### ComPact NS

**ComPact NS**

- MCCB
- ขนาดกระแส 800 - 3200A
- Icu = 50, 70, 85, 150 kA@380/415Vac
- Ics = 100%Icu
- 3P, 4P
- ติดตั้งแบบ Fixed/Drawout
- Electronic trip unit
- สำหรับไฟ AC
- มีฟังก์ชันการวัดและการสื่อสาร (Metering and communication)

### EasyPact™ CVS

**EasyPact™ CVS**

- MCCB
- ขนาดเฟรม 100 - 630A
- ขนาดกระแส 16A - 630A
- Icu = 25, 36, 50 kA@ 380/440Vac
- Ics = 100%Icu
- 3P, 4P
- Thermal-magnetic trip unit (adj.)

### GoPact™ MCCB

**GoPact™ MCCB**

- MCCB
- ขนาดกระแส 16A - 800A
- Icu = 15kA
- Ics = 100%Icu
- 3P
- Thermal magnetic trip unit(adj)

## ทรัพย์สินสำหรับเบรกเกอร์รุ่นต่างๆ

รุ่นเบรกเกอร์	MasterPact MTZ	MasterPact NW II: ComPact NS					ComPact NSX			ComPact NSXm	EasyPact™ MVS			EasyPact™ CVS
ประเภททรัพย์สิน	Micrologic X*	Micrologic (สำหรับรุ่น ComPact NS เท่านั้น)	Micrologic E	Micrologic P	Micrologic H	TMD (adj)	Micrologic	Micrologic E	TMD (adj)	ET	ETA	ETV	TMD (adj)	
ประเภทการป้องกันกระแส	2.0X	2.0	2.0E	-	-	TMD	Mic 2	-	TMD	ET2I	ETA2I	ETV2I	TMD	
Overload, short circuit, Instantaneous	5.0X	5.0**	5.0E**	5.0P**	5.0H**	-	-	Mic 5E	-	ET5S**	ETA5S**	ETV5S**	-	
Overload, short circuit, Instantaneous, ground fault	6.0X	-	6.0E	6.0P**	6.0H**	-	-	Mic 6E	-	ET6G	ETA6G	ETV6G	-	
Overload, short circuit, Instantaneous, earth leakage protection	7.0X	-	-	7.0P**	7.0H**	-	-	-	-	-	-	-	-	
ประเภทการวัด	กระแส, แรงดัน, Power, Reverse power, ความถี่ Energy II: Power quality	No meter	กระแส, แรงดัน, Power II: Energy	กระแส, แรงดัน, Power, Reverse power, ความถี่ II: Energy	กระแส, แรงดัน, Power, Reverse power, ความถี่, Energy, II: Power quality	No meter	No meter	กระแส, แรงดัน, Power, Energy	No meter	No meter	กระแส	กระแส, แรงดัน	No meter	

\* สำหรับ Micrologic X สามารถเลือกซื้อโมดูลดิจิทัลเพื่อเพิ่มความสามารถในการป้องกันหรือการวัดค่าต่างๆ ได้ หากต้องการข้อมูลเพิ่มเติม กรุณาติดต่อตัวแทนจำหน่าย  
\*\* กรุณาติดต่อบริษัทฯ



# การเลือกรหัสสินค้าสำหรับ Air Circuit Breaker รุ่น MasterPactNW

# การเลือกรหัสสินค้าสำหรับ Air Circuit Breaker รุ่น EasyPact™ MVS



**NW3213D2EM**  
MasterPact NW32,  
H1 type (Icu = Ics = 65 kA),  
3 poles,  
Drawout type,  
Micrologic 2.0E,  
Horizontal rear connections.

MasterPact NW Air Circuit Breakers												
NW	Family	MasterPact NW single pole (800 - 4000 A)							MasterPact NW double pole (4000 b - 6300A)			
32	Frame rating	08 A	10 A	12 A	16 A	20 A	25 A	32 A	40 A	4b A	50 A	63 A
		800 A	1000 A	1250A	1600A	2000A	2500A	3200A	4000A	4000 A	5000 A	6300 A
1	Breaking capacity type (Ics = 100% Icu)	0 N1	42 kA									
		1 H1	65 kA									
		2 H2	100 kA									
		3 H3								150 kA*		
		4 L1	150 kA*									
*มีเฉพาะรุ่น Drawout เท่านั้น												
3	Poles	3	3 Pole									
		4	4 Pole									
D	Fixed / Drawout	F	Fixed									
		D	Drawout									
*สนใจสั่งซื้อเฉพาะ chassis เท่านั้น กรุณาติดต่อบริษัทฯ												



**MVS16N3MW6L**  
EasyPact MVS16,  
N type (Icu = Ics = 50 kA),  
3 poles,  
Drawout type,  
ET6G Trip Unit  
No measurement

EasyPact™ MVS Air Circuit Breakers																	
MVS	Family	EasyPact MVS															
16	Frame rating	08 A	10 A	12 A	16 A	20 A	25 A	32 A	40 A	800 A	1000 A	1250A	1600A	2000A	2500A	3200A	4000A
		Breaking capacity (Ics= 100% Icu at 380/415 VAC, 50Hz)		N	50 kA					55 kA	H		65 kA				
3	Poles	3	3 Pole														
		4	4 Pole														
M	Charging motor	M	No Motor														
		N	200/240 Vac														
*สนใจติดตั้ง Charging motor ขนาดแรงดันอื่น กรุณาติดต่อบริษัทฯ																	
W	Fixed / Drawout	F	Fixed														
		W	Drawout														

Code	Type	Protections				Measurements				
		Overload, Short circuit	Instantaneous	Ground Fault	Earth Leakage	Current A	Voltage V	Total Power(kW, kVA, kVA <sub>r</sub> )	F (Hz) cos φ	Power Quality
XX	No trip unit (Switch - disconnecter)									
2E	2E	●				●	●	●		
	5E	●	●			●	●	●		
	5P	●	●			●	●	●	●	
	5H	●	●			●	●	●	●	●
	6E	●	●			●	●	●		
	6P	●	●	●		●	●	●	●	●
	6H	●	●	●		●	●	●	●	●
7P	●	●		●	●	●	●	●	●	
7H	●	●		●	●	●	●	●	●	

M	Power connections type	M	แนวออน rear connection (ยกเว้นรุ่น NW63)
		V	แนวตั้ง rear connection (Standard สำหรับรุ่น NW63)

Code	Type	Protections			Measurements	
		Overload, Short circuit	Instantaneous	Ground Fault	Current A	Voltage V
2L	ET2I	●	Adjustable current			
2A	ETA2I	●	Adjustable current		●	
2V	ETV2I	●	Adjustable current		●	●
6L	5L	●	Adjustable current and Time			
	5A	●	Adjustable current and Time		●	
	5V	●	Adjustable current and Time		●	●
	6L	●	Adjustable current and Time	●		
	6A	●	Adjustable current and Time	●	●	
	6V	●	Adjustable current and Time	●	●	●

# การเลือกห้สินค้ำสำหรับ Molded Case Circuit Breaker รุ่น ComPact NS



**NS16N3F20X**  
ComPact NS 1600,  
H type (Icu = Ics = 50kA),  
3 poles,  
Fixed type,  
Micrologic 2.0,  
No charging motor,  
front connections

## ComPact NS high current Molded Case Circuit Breakers

NS	Family	ComPact NS							
16	Frame rating	08	10	12	16	1b	20	25	32
		800 A	1000A	1250A	1600A	1600A	2000A	2500A	3200A
N	Breaking capacity (Ics = 100% Icu, at 380/415Vac, 50Hz)	NA Switch Disconnecter		N 50 kA		H 70 kA		70 kA / 85 kA	
3	Poles	3	3 Pole		4 4 Pole				
F	Fixed / Drawout	F Fixed	D Drawout (มีเฉพาะรุ่น NS6b - NS16 เท่านั้น) *สนใจสั่ง Drawout breaker without chassis กรุณาติดต่อตัวแทนจำหน่าย						

Code	Micrologic Trip Unit		Protections				Measurements			
	Type	Overload, Short circuit	Instantaneous	Ground Fault	Earth Leakage	Current A	Voltage V	Total Power(kW, kVA, kVAr)	F (Hz) cos φ	
XX	No trip unit	(Switch - disconnecter)								
20	Micrologic 2.0	●								
2E	Micrologic 2.0E	●				●	●	●		
60	Micrologic 6.0	●	●	●		●	●	●		
6E	Micrologic 6.0E	●	●	●		●	●	●		

X	Charging motor (สำหรับรุ่น NS06-16 เท่านั้น)	X No Motor (Toggle operate)
---	--	-----------------------------

(Blank)	Front connector	Nothing Front Connection (ย่นเว้นรุ่น Nothing NS 1b-32Drawout type)
---------	-----------------	---

## ComPact NSX

**Molded Case Circuit Breaker** มาตรฐานรุ่นล่าสุดของซีเนเดอร์ อิเล็กทริก ที่มากด้วยนวัตกรรมที่คิดค้นและพัฒนาโดยวิศวกรผู้เชี่ยวชาญ ให้คุณได้มากกว่าการตัดไฟด้วย 3 คุณสมบัติพิเศษ



ตัดไวใน  
0.002 วินาที  
Ics=100% Icu

### “More Safer ความปลอดภัยที่มากกว่า”

Roto-Active เป็นชื่อเรียกหน้าคอนแทกแบบพิเศษที่เป็นเอกลักษณ์ของ ComPact NSX ที่แต่ละโพลจะประกอบด้วยสองคอนแทก ซึ่งต่างกับเบรกเกอร์ทั่วไปที่มีเพียงหน้าคอนแทกเดียว ขณะเกิดกระแสลัดวงจรขึ้น คอนแทกทั้งสองของ ComPact NSX จะเปิดวงจรพร้อมๆกันในลักษณะของการหมุนรอบจุดหมุนที่อยู่ตรงกลาง

ด้วยเทคโนโลยีหน้าคอนแทกแบบ Roto-Active นี้จะช่วยให้ ComPact NSX สามารถตัดวงจรโดยใช้เวลาเพียง 0.002 วินาทีเท่านั้น ด้วยการตัดกระแสลัดวงจรที่รวดเร็วเช่นนี้ ComPact NSX จึงได้ชื่อว่าเป็นเบรกเกอร์แบบ current limiting ที่ยอดเยี่ยมที่สุด และให้ความปลอดภัยกับระบบได้มากกว่า

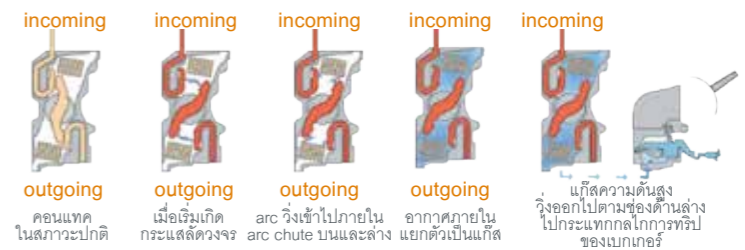

### “More Flexible ความหลากหลายที่มากกว่า”

ด้วยความหลากหลายของ Trip Unit จึงทำให้คุณสามารถเลือกใช้เพื่อป้องกันโหลดได้หลากหลายประเภท อาทิเช่น โหลดประเภททั่วไป มอเตอร์ หรือ เจนเนอร์เตอร์ อีกทั้งยังมีให้เลือกใช้ทั้งแบบ Thermal-magnetic และ Eletronic จึงทำให้คุณสามารถใช้ป้องกันโหลดหลากหลายประเภทตามต้องการและด้วยเทคโนโลยีของ Torque Limiting Screw ที่เป็นเอกลักษณ์ของ ComPact NSX จะช่วยให้การติดตั้ง Trip Unit เป็นไปอย่างง่ายดาย และได้มาตรฐานโดยไม่ต้องใช้อุปกรณ์พิเศษ การเปลี่ยนหรืออัปเดต Trip Unit จึงไม่ใช่เรื่องยากอีกต่อไป

### “More Integrated-Function ความครบครันที่คุ้มค่า”

ให้เบรกเกอร์ไม่ใช่เพียงแค่อุปกรณ์ตัดไฟอีกต่อไปด้วยฟังก์ชันครบครันในตัว ทั้งฟังก์ชันการป้องกัน (Protection) ฟังก์ชันการวัด (Metering) และฟังก์ชันการสื่อสาร (Communication) ครบครันในตัว\* ให้คุณบริหารจัดการพลังงานได้โดยผ่านเบรกเกอร์เพียงตัวเดียว



\*เฉพาะรุ่นเท่านั้น



# Air Circuit Breakers - MasterPact MTZ

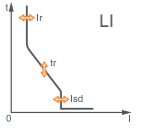

## Fixed Circuit Breakers (3P) นริปยูนิตรุ่น Micrologic 2.0X

**NEW**



**MasterPact MTZ 1100 Fixed รุ่น MTZ2 (800 - 4000A)**



**MasterPact MTZ 1100 Fixed รุ่น MTZ3 (400 - 6300A)**

ประเภท Frame	รายละเอียดสินค้า Frame (A)	รายละเอียดตัว Trip unit	I <sub>r</sub> long-time protection	I <sub>sd</sub> short-time protection	I <sub>l</sub> instantaneous protection	I <sub>g</sub> earth fault protection	Type N1		Type H1				Type H2			
							I <sub>cu</sub> = I <sub>cs</sub> = 42kA		I <sub>cu</sub> = I <sub>cs</sub> = 66kA		I <sub>cu</sub> = I <sub>cs</sub> = 100kA		I <sub>cu</sub> = I <sub>cs</sub> = 100kA		I <sub>cu</sub> = I <sub>cs</sub> = 150kA	
							รหัสสินค้า	ราคา (บาท)	รหัสสินค้า	ราคา (บาท)	รหัสสินค้า	ราคา (บาท)	รหัสสินค้า	ราคา (บาท)	รหัสสินค้า	ราคา (บาท)
MTZ2	800	Micrologic 2.0X	320-800A	1.5-10*I <sub>r</sub>	-	-	MTZ208N1 2.0X3PMF	118,000	MTZ208H1 2.0X3PMF	132,000	-	-	*	*	-	-
	1000		400-1000A	1.5-10*I <sub>r</sub>	-	-	MTZ210N1 2.0X3PMF	131,000	MTZ210H1 2.0X3PMF	141,000	-	-	*	*	-	-
	1250		500-1250A	1.5-10*I <sub>r</sub>	-	-	MTZ212N1 2.0X3PMF	143,000	MTZ212H1 2.0X3PMF	153,000	-	-	*	*	-	-
	1600		630-1600A	1.5-10*I <sub>r</sub>	-	-	MTZ216N1 2.0X3PMF	170,000	MTZ216H1 2.0X3PMF	178,000	-	-	*	*	-	-
	2000		800-2000A	1.5-10*I <sub>r</sub>	-	-	MTZ220N1 2.0X3PMF	211,000	MTZ220H1 2.0X3PMF	224,000	-	-	*	*	-	-
	2500		1000-2500A	1.5-10*I <sub>r</sub>	-	-	-	-	MTZ225H1 2.0X3PMF	287,000	-	-	*	*	-	-
	3200		1250-3200A	1.5-10*I <sub>r</sub>	-	-	-	-	MTZ232H1 2.0X3PMF	353,000	-	-	*	*	-	-
	4000		1600-4000A	1.5-10*I <sub>r</sub>	-	-	-	-	MTZ240H1 2.0X3PMF	476,000	-	-	*	*	-	-
MTZ3	4000	Micrologic 2.0X	1600-4000A	1.5-10*I <sub>r</sub>	-	-	-	-	MTZ340H1 2.0X3PMF	616,000	-	-	*	*	-	-
	5000		2000-5000A	1.5-10*I <sub>r</sub>	-	-	-	-	MTZ350H1 2.0X3PMF	685,000	-	-	*	*	-	-
	6300		2500-6300A	1.5-10*I <sub>r</sub>	-	-	-	-	MTZ363H1 2.0X3PMF	989,000	-	-	*	*	-	-

หมายเหตุ 1) ราคานี้สำหรับเบรกเกอร์ประเภท Rear Connection (Rear Horizontal Connection สำหรับเฟรม 800 - 5000A และ Rear Vertical Connection สำหรับเฟรม 6300A)  
 2) ราคานี้ยังไม่รวมแหล่งจ่ายไฟ VPS และ AD Module  
 \*กรุณาคิดต่อตัวแทนจำหน่าย เพื่อตรวจสอบราคาก่อนทำการสั่งซื้อ

- ขนาดกระแส 630 – 6300A
- I<sub>cu</sub> = 42, 66, 100, 150kA @220/415Vac
- I<sub>cs</sub> = 100%I<sub>cu</sub>
- 3P, 4P
- ติดตั้งแบบ Fixed/Drawout
- Electronic trip unit แบบมีมิเตอร์ในตัว และสามารถติดตั้ง Digital Module เพิ่มเติมได้
- สำหรับไฟ AC



สแกนเพื่อดูรายละเอียดเพิ่มเติม

## Fixed Circuit Breakers (3P) นริปยูนิตรุ่น Micrologic 6.0X

ประเภท Frame	รายละเอียดสินค้า Frame (A)	รายละเอียดตัว Trip unit	I <sub>r</sub> long-time protection	I <sub>sd</sub> short-time protection	I <sub>l</sub> instantaneous protection	I <sub>g</sub> earth fault protection	Type N1		Type H1				Type H2			
							I <sub>cu</sub> = I <sub>cs</sub> = 42kA		I <sub>cu</sub> = I <sub>cs</sub> = 66kA		I <sub>cu</sub> = I <sub>cs</sub> = 100kA		I <sub>cu</sub> = I <sub>cs</sub> = 100kA		I <sub>cu</sub> = I <sub>cs</sub> = 150kA	
							รหัสสินค้า	ราคา (บาท)	รหัสสินค้า	ราคา (บาท)	รหัสสินค้า	ราคา (บาท)	รหัสสินค้า	ราคา (บาท)	รหัสสินค้า	ราคา (บาท)
MTZ2	800	Micrologic 6.0X	320-800A	1.5-10*I <sub>r</sub>	2-15*I <sub>n</sub>	0.3-1*I <sub>n</sub> (I <sub>n</sub> ≤ 400A) 0.2-1*I <sub>n</sub> (I <sub>n</sub> > 400A)	MTZ208N1 6.0X3PMF	187,000	MTZ208H1 6.0X3PMF	200,000	-	-	*	*	-	-
	1000		400-1000A	1.5-10*I <sub>r</sub>	2-15*I <sub>n</sub>	0.2-1*I <sub>n</sub>	MTZ210N1 6.0X3PMF	200,000	MTZ210H1 6.0X3PMF	210,000	-	-	*	*	-	-
	1250		500-1250A	1.5-10*I <sub>r</sub>	2-15*I <sub>n</sub>	0.2*I <sub>n</sub> ถึง 1200 A	MTZ212N1 6.0X3PMF	212,000	MTZ212H1 6.0X3PMF	222,000	-	-	*	*	-	-
	1600		630-1600A	1.5-10*I <sub>r</sub>	2-15*I <sub>n</sub>	0.2*I <sub>n</sub> ถึง 1200 A	MTZ216N1 6.0X3PMF	239,000	MTZ216H1 6.0X3PMF	247,000	-	-	*	*	-	-
	2000		800-2000A	1.5-10*I <sub>r</sub>	2-15*I <sub>n</sub>	0.2*I <sub>n</sub> ถึง 1200 A	MTZ220N1 6.0X3PMF	280,000	MTZ220H1 6.0X3PMF	293,000	-	-	*	*	-	-
	2500		1000-2500A	1.5-10*I <sub>r</sub>	2-15*I <sub>n</sub>	0.2*I <sub>n</sub> ถึง 1200 A	-	-	MTZ225H1 6.0X3PMF	374,000	-	-	*	*	-	-
	3200		1250-3200A	1.5-10*I <sub>r</sub>	2-15*I <sub>n</sub>	0.2*I <sub>n</sub> ถึง 1200 A	-	-	MTZ232H1 6.0X3PMF	440,000	-	-	*	*	-	-
	4000		1600-4000A	1.5-10*I <sub>r</sub>	2-15*I <sub>n</sub>	0.2*I <sub>n</sub> ถึง 1200 A	-	-	MTZ240H1 6.0X3PMF	563,000	-	-	*	*	-	-
MTZ3	4000	Micrologic 6.0X	1600-4000A	1.5-10*I <sub>r</sub>	2-15*I <sub>n</sub>	0.2*I <sub>n</sub> ถึง 1200 A	-	-	MTZ340H1 6.0X3PMF	713,000	-	-	*	*	-	-
	5000		2000-5000A	1.5-10*I <sub>r</sub>	2-15*I <sub>n</sub>	0.2*I <sub>n</sub> ถึง 1200 A	-	-	MTZ350H1 6.0X3PMF	782,000	-	-	*	*	-	-
	6300		2500-6300A	1.5-10*I <sub>r</sub>	2-15*I <sub>n</sub>	0.2*I <sub>n</sub> ถึง 1200 A	-	-	MTZ363H1 6.0X3PMF	1,086,000	-	-	*	*	-	-

หมายเหตุ 1) ราคานี้สำหรับเบรกเกอร์ประเภท Rear Connection (Rear Horizontal Connection สำหรับเฟรม 800 - 5000A และ Rear Vertical Connection สำหรับเฟรม 6300A)  
 2) ราคานี้รวมแหล่งจ่ายไฟ AD Module และ External CT แล้ว  
 \*กรุณาคิดต่อตัวแทนจำหน่าย เพื่อตรวจสอบราคาก่อนทำการสั่งซื้อ

# Air Circuit Breaker - MasterPact MTZ

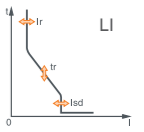

## Drawout Circuit Breakers (3P) นรีปยุนิตรุ่น Micrologic 2.0X

**NEW**



MasterPact MTZ รุ่น MTZ2 (800 - 4000A)



MasterPact MTZ รุ่น MTZ3 (400 - 6300A)

ประเภท Frame	รายละเอียดสินค้า Frame (A)	รายละเอียดตัว Trip unit	I <sub>r</sub> long-time protection	I <sub>sd</sub> short-time protection	I <sub>l</sub> instantaneous protection	I <sub>g</sub> earth fault protection	Type N1		Type H1				Type H2			
							I <sub>cu</sub> = I <sub>cs</sub> = 42kA		I <sub>cu</sub> = I <sub>cs</sub> = 66kA		I <sub>cu</sub> = I <sub>cs</sub> = 100kA		I <sub>cu</sub> = I <sub>cs</sub> = 100kA		I <sub>cu</sub> = I <sub>cs</sub> = 150kA	
							รหัสสินค้า	ราคา (บาท)	รหัสสินค้า	ราคา (บาท)	รหัสสินค้า	ราคา (บาท)	รหัสสินค้า	ราคา (บาท)	รหัสสินค้า	ราคา (บาท)
MTZ2	800	Micrologic 2.0X	320-800A	1.5-10*I <sub>r</sub>	-	-	MTZ208N1 2.0X3PMD	170,000	MTZ208H1 2.0X3PMD	184,000	-	-	*	*	-	-
	1000		400-1000A	1.5-10*I <sub>r</sub>	-	-	MTZ210N1 2.0X3PMD	183,000	MTZ210H1 2.0X3PMD	194,000	-	-	*	*	-	-
	1250		500-1250A	1.5-10*I <sub>r</sub>	-	-	MTZ212N1 2.0X3PMD	196,000	MTZ212H1 2.0X3PMD	208,000	-	-	*	*	-	-
	1600		630-1600A	1.5-10*I <sub>r</sub>	-	-	MTZ216N1 2.0X3PMD	225,000	MTZ216H1 2.0X3PMD	233,000	-	-	*	*	-	-
	2000		800-2000A	1.5-10*I <sub>r</sub>	-	-	MTZ220N1 2.0X3PMD	284,000	MTZ220H1 2.0X3PMD	296,000	-	-	*	*	-	-
	2500		1000-2500A	1.5-10*I <sub>r</sub>	-	-	-	-	MTZ225H1 2.0X3PMD	377,000	-	-	*	*	-	-
	3200		1250-3200A	1.5-10*I <sub>r</sub>	-	-	-	-	MTZ232H1 2.0X3PMD	463,000	-	-	*	*	-	-
MTZ3	4000	Micrologic 2.0X	1600-4000A	1.5-10*I <sub>r</sub>	-	-	-	-	-	MTZ340H1 2.0X3PMD	749,000	-	-	*	*	
	5000		2000-5000A	1.5-10*I <sub>r</sub>	-	-	-	-	-	MTZ350H1 2.0X3PMD	843,000	-	-	*	*	
	6300		2500-6300A	1.5-10*I <sub>r</sub>	-	-	-	-	-	MTZ363H1 2.0X3PMD	1,155,000	-	-	*	*	

หมายเหตุ 1) ราคานี้สำหรับเบรกเกอร์ประเภท Rear Connection (Rear Horizontal Connection สำหรับเฟรม 800 - 5000A และ Rear Vertical Connection สำหรับเฟรม 6300A)  
 2) ราคานี้ยังไม่รวมแหล่งจ่ายไฟ VPS และ AD Module  
 \*กรุณาติดต่อตัวแทนจำหน่าย เพื่อตรวจสอบราคาก่อนทำการสั่งซื้อ

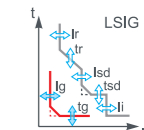

## Drawout Circuit Breakers (3P) นรีปยุนิตรุ่น Micrologic 6.0X

- ขนาดกระแส 630 – 6300A
- I<sub>cu</sub> = 42, 66, 100, 150kA @220/415Vac
- I<sub>cs</sub> = 100%I<sub>cu</sub>
- 3P,4P
- ติดตั้งแบบ Fixed/Drawout
- Electronic trip unit แบบมีไมโครริเลย์ในตัว และสามารถติดตั้ง Digital Module เพิ่มเติมได้
- สำหรับไฟ AC



สแกนเพื่อดูรายละเอียดเพิ่มเติม











ประเภท Frame	รายละเอียดสินค้า Frame (A)	รายละเอียดตัว Trip unit	I <sub>r</sub> long-time protection	I <sub>sd</sub> short-time protection	I <sub>l</sub> instantaneous protection	I <sub>g</sub> earth fault protection	Type N1		Type H1				Type H2				
							I <sub>cu</sub> = I <sub>cs</sub> = 42kA		I <sub>cu</sub> = I <sub>cs</sub> = 66kA		I <sub>cu</sub> = I <sub>cs</sub> = 100kA		I <sub>cu</sub> = I <sub>cs</sub> = 100kA		I <sub>cu</sub> = I <sub>cs</sub> = 150kA		
							รหัสสินค้า	ราคา (บาท)	รหัสสินค้า	ราคา (บาท)	รหัสสินค้า	ราคา (บาท)	รหัสสินค้า	ราคา (บาท)	รหัสสินค้า	ราคา (บาท)	รหัสสินค้า
MTZ2	800	Micrologic 6.0X	320-800A	1.5-10*I <sub>r</sub>	2-15*I <sub>ln</sub>	*0.3-1*I <sub>ln</sub> (I <sub>ln</sub> ≤ 400A) 0.2-1*I <sub>ln</sub> (I <sub>ln</sub> > 400A)*	MTZ208N1 6.0X3PMD	243,000	MTZ208H1 6.0X3PMD	257,000	-	-	*	*	-	-	
	1000		400-1000A	1.5-10*I <sub>r</sub>	2-15*I <sub>ln</sub>	0.2-1*I <sub>ln</sub>	MTZ210N1 6.0X3PMD	257,000	MTZ210H1 6.0X3PMD	267,000	-	-	*	*	-	-	
	1250		500-1250A	1.5-10*I <sub>r</sub>	2-15*I <sub>ln</sub>	2-15*I <sub>ln</sub>	0.2-1*I <sub>ln</sub>	MTZ212N1 6.0X3PMD	270,000	MTZ212H1 6.0X3PMD	281,000	-	-	*	*	-	-
	1600		630-1600A	1.5-10*I <sub>r</sub>	2-15*I <sub>ln</sub>	2-15*I <sub>ln</sub>	0.2-1*I <sub>ln</sub>	MTZ216N1 6.0X3PMD	298,000	MTZ216H1 6.0X3PMD	306,000	-	-	*	*	-	-
	2000		800-2000A	1.5-10*I <sub>r</sub>	2-15*I <sub>ln</sub>	2-15*I <sub>ln</sub>	0.2-1*I <sub>ln</sub>	MTZ220N1 6.0X3PMD	358,000	MTZ220H1 6.0X3PMD	370,000	-	-	*	*	-	-
	2500		1000-2500A	1.5-10*I <sub>r</sub>	2-15*I <sub>ln</sub>	2-15*I <sub>ln</sub>	0.2-1*I <sub>ln</sub>	-	-	MTZ225H1 6.0X3PMD	468,000	-	-	*	*	-	-
	3200		1250-3200A	1.5-10*I <sub>r</sub>	2-15*I <sub>ln</sub>	2-15*I <sub>ln</sub>	0.2-1*I <sub>ln</sub>	-	-	MTZ232H1 6.0X3PMD	554,000	-	-	*	*	-	-
MTZ3	4000	Micrologic 6.0X	1600-4000A	1.5-10*I <sub>r</sub>	2-15*I <sub>ln</sub>	0.2-1*I <sub>ln</sub>	-	-	-	MTZ340H1 6.0X3PMD	850,000	-	-	*	*		
	5000		2000-5000A	1.5-10*I <sub>r</sub>	2-15*I <sub>ln</sub>	2-15*I <sub>ln</sub>	0.2-1*I <sub>ln</sub>	-	-	-	MTZ350H1 6.0X3PMD	944,000	-	-	*	*	
	6300		2500-6300A	1.5-10*I <sub>r</sub>	2-15*I <sub>ln</sub>	2-15*I <sub>ln</sub>	0.2-1*I <sub>ln</sub>	-	-	-	MTZ363H1 6.0X3PMD	1,256,000	-	-	*	*	

หมายเหตุ 1) ราคานี้สำหรับเบรกเกอร์ประเภท Rear Connection (Rear Horizontal Connection สำหรับเฟรม 800 - 5000A และ Rear Vertical Connection สำหรับเฟรม 6300A)  
 2) ราคานี้รวมแหล่งจ่ายไฟ AD Module และ External CT แล้ว  
 \*กรุณาติดต่อตัวแทนจำหน่าย เพื่อตรวจสอบราคาก่อนทำการสั่งซื้อ



อุปกรณ์เสริมสำหรับเบรกเกอร์รุ่น MasterPact MTZ

Electrical Auxiliaries สำหรับเบรกเกอร์รุ่น MasterPact MTZ

รูปประกอบ	ชนิด	รายละเอียดสินค้า	สำหรับเบรกเกอร์รุ่น Fixed Type (800-6300A)		สำหรับเบรกเกอร์รุ่น Withdrawable / Drawout Type (800-6300A)	
			รหัสสินค้า	ราคา (บาท)	รหัสสินค้า	ราคา (บาท)
	Voltage release(หรือ Shunt release, closing release)	MX or XF 110-130 Vac 50/60 Hz	LV833661SP+LV847074SP	7,240	LV833661SP+LV847849SP	7,260
		MX or XF 220-250 Vac 50/60 Hz	LV833662SP+LV847074SP	7,240	LV833662SP+LV847849SP	7,260
		MX or XF 24 Vdc	LV833659SP+LV847074SP	7,240	LV833659SP+LV847849SP	7,260
	Ready to close contact	PF 1 changeover contact (5A-240V)	LV847080SP+LV847074SP	4,470	LV847080SP+LV847849SP	4,490
	Motor mechanism	MCH 110-130 Vac 50/60 Hz	LV847893SP+LV847074SP	40,025	LV847893SP+LV847849SP	40,045
		MCH 220-250 Vac 50/60 Hz	LV847894SP+LV847074SP	40,025	LV847894SP+LV847849SP	40,045
		MCH 24 Vdc	LV847888SP+LV847074SP	40,025	LV847888SP+LV847849SP	40,045
	Undervoltage release, response time 50 ms	MN 110-130 Vac 50/60 Hz	LV833670SP+LV847074SP	7,285	LV833670SP+LV847849SP	7,305
		MN 220-250 Vac 50/60 Hz	LV833671SP+LV847074SP	7,285	LV833671SP+LV847849SP	7,305
		MN 24 Vdc	LV833668SP+LV847074SP	7,285	LV833668SP+LV847849SP	7,305
	Undervoltage time delay unit(แบบปรับตั้งค่าได้)	MN delay unit (Rr) 110-130 Vac 50/60 Hz	LV833681SP	10,400	LV833681SP	10,400
		MN delay unit (Rr) 220-250 Vac 50/60 Hz	LV833682SP	10,300	LV833682SP	10,300
	Indication contacts	ON/OFF indication contact (OF)1 block of 4 changeover contacts (6A-240V)	supplied as standard ติดตั้งมาพร้อมเบรกเกอร์แล้ว	ฟรี	supplied as standard ติดตั้งมาพร้อมเบรกเกอร์แล้ว	ฟรี
		fault-trip indication (SDE)1 changeover contact (5A-240V)	supplied as standard ติดตั้งมาพร้อมเบรกเกอร์แล้ว	ฟรี	supplied as standard ติดตั้งมาพร้อมเบรกเกอร์แล้ว	ฟรี
		Connected / disconnected / test indication สำหรับ contact chassis (CE / CD / CT) (6A-240V)	LV833170SP	1,565	LV833170SP	1,565
	Power Supply	AD module 200-240 VacExternal power supply	LV454444	10,400	LV454444	10,400
		Voltage power supply (VPS)Internal power supply	LV850060SP	12,350	LV850060SP	12,350
<b>Communication accessories สำหรับเบรกเกอร์รุ่น MasterPact MTZ</b>		IFE Ethernet interface LV breaker	LV434001	20,700	-	-
	Communication option *ต้องติดตั้งร่วมกับ ULP Port	EIFE Embedded Ethernet interface for LV breaker	-	-	LV851200SP	4,355
<b>Mechanical accessories สำหรับเบรกเกอร์รุ่น MasterPact MTZ</b>		Pushbutton locking device (ไม่รวมกุญแจ)	LV848536SP	2,090	LV848536SP	2,090
	Circuit Breaker Lockings	OFF position locking by keylock (1 lock + 1 key)	LV864931SP	4,880	LV864931SP	4,880
		3-key interlock for 2 mains-1 tie system	3xLV833190SP+3xLV848541SP	3 x 3,685 3 x 3,905	3xLV833190SP+3xLV848541SP	3 x 3,685 3 x 3,905
	Chassis locking	Disconnected position locking by keylock (1 lock + 1 key)	-	-	LV864937SP	*

# Air Circuit Breakers - MasterPact NW

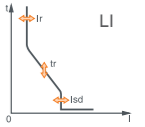

## Fixed Circuit Breakers (3P) รหัสรุ่น Micrologic 2.0E

ประเภท Frame	รายละเอียดสินค้า Frame (A)	รายละเอียดตัว Trip unit	I <sub>r</sub> long-time protection	I <sub>sd</sub> short-time protection	I <sub>l</sub> instantaneous protection	I <sub>g</sub> earth fault protection	Type N1		Type H1				Type H2			
							I <sub>cu</sub> = I <sub>cs</sub> = 42kA		I <sub>cu</sub> = I <sub>cs</sub> = 65kA		I <sub>cu</sub> = I <sub>cs</sub> = 100kA		I <sub>cu</sub> = I <sub>cs</sub> = 100kA		I <sub>cu</sub> = I <sub>cs</sub> = 150kA	
							รหัสสินค้า	ราคา (บาท)	รหัสสินค้า	ราคา (บาท)	รหัสสินค้า	ราคา (บาท)	รหัสสินค้า	ราคา (บาท)	รหัสสินค้า	ราคา (บาท)
Single pole frame	800 MasterPact NW08	Micrologic 2.0E	320-800A	1.5-10*I <sub>r</sub>	-	-	NW0803 F2EM	125,500	NW0813 F2EM	138,000	-	-	NW0823 F2EM	147,500	-	-
	1000 MasterPact NW10		400-1000A	1.5-10*I <sub>r</sub>	-	-	NW1003 F2EM	132,000	NW1013 F2EM	146,500	-	-	NW1023 F2EM	151,500	-	-
	1250 MasterPact NW12		500-1250A	1.5-10*I <sub>r</sub>	-	-	NW1203 F2EM	147,500	NW1213 F2EM	155,500	-	-	NW1223 F2EM	158,000	-	-
	1600 MasterPact NW16		640-1600A	1.5-10*I <sub>r</sub>	-	-	NW1603 F2EM	171,000	NW1613 F2EM	178,000	-	-	NW1623 F2EM	191,500	-	-
	2000 MasterPact NW20		800-2000A	1.5-10*I <sub>r</sub>	-	-	-	-	NW2013 F2EM	210,000	-	-	NW2023 F2EM	254,500	-	-
	2500 MasterPact NW25		1000-2500A	1.5-10*I <sub>r</sub>	-	-	-	-	NW2513 F2EM	265,500	-	-	NW2523 F2EM	332,500	-	-
	3200 MasterPact NW32		1280-3200A	1.5-10*I <sub>r</sub>	-	-	-	-	NW3213 F2EM	336,000	-	-	NW3223 F2EM	384,000	-	-
Double pole frame	4000 MasterPact NW40	Micrologic 2.0E	1600-4000A	1.5-10*I <sub>r</sub>	-	-	-	-	NW4013 F2EM	500,500	-	-	NW4023 F2EM	574,500	-	-
	4000b MasterPact NW40b		1600-4000A	1.5-10*I <sub>r</sub>	-	-	-	-	-	-	NW4B13 F2EM	639,500	-	-	NW4B23 F2EM	711,500
	5000 MasterPact NW50		2000-5000A	1.5-10*I <sub>r</sub>	-	-	-	-	-	-	NW5013 F2EM	734,500	-	-	NW5023 F2EM	953,000
	6300 MasterPact NW63		2520-6300A	1.5-10*I <sub>r</sub>	-	-	-	-	-	-	NW6313 F2EV	1,010,000	-	-	NW6323 F2EV	1,190,000



Single pole frame  
IIUU Fixed  
(800 - 4000A)



Double pole frame  
IIUU Fixed  
(4000b - 6300A)

- ขนาดกระแส 800 - 6300A
- I<sub>cu</sub> = 42, 65, 100, 150kA @220/415Vac
- I<sub>cs</sub> = 100%I<sub>cu</sub>
- 3P, 4P
- ติดตั้งแบบ Fixed/Drawout
- Electronic trip unit แบบมีมอเตอร์ในตัว
- สำหรับไฟ AC และ DC (หากต้องการ ACB สำหรับไฟ DC กรุณาติดต่อบริษัทฯ)
- มี Option การสื่อสาร (Communication Option)

## Fixed Circuit Breakers (3P) รหัสรุ่น Micrologic 6.0E

ประเภท Frame	รายละเอียดสินค้า Frame (A)	รายละเอียดตัว Trip unit	I <sub>r</sub> long-time protection	I <sub>sd</sub> short-time protection	I <sub>l</sub> instantaneous protection	I <sub>g</sub> earth fault protection	Type N1		Type H1				Type H2			
							I <sub>cu</sub> = I <sub>cs</sub> = 42kA		I <sub>cu</sub> = I <sub>cs</sub> = 65kA		I <sub>cu</sub> = I <sub>cs</sub> = 100kA		I <sub>cu</sub> = I <sub>cs</sub> = 100kA		I <sub>cu</sub> = I <sub>cs</sub> = 150kA	
							รหัสสินค้า	ราคา (บาท)	รหัสสินค้า	ราคา (บาท)	รหัสสินค้า	ราคา (บาท)	รหัสสินค้า	ราคา (บาท)	รหัสสินค้า	ราคา (บาท)
Single pole frame	800 MasterPact NW08	Micrologic 6.0E	320-800A	1.5-10*I <sub>r</sub>	2-15*I <sub>n</sub> or OFF	0.3-1*I <sub>n</sub> (In 400A), 0.2-1*I <sub>n</sub> (400A < In < 1250A)	NW0803 F6EM	196,500	NW0813 F6EM	210,000	-	-	NW0823 F6EM	229,500	-	-
	1000 MasterPact NW10		400-1000A	1.5-10*I <sub>r</sub>	2-15*I <sub>n</sub> or OFF	0.2-1*I <sub>n</sub>	NW1003 F6EM	207,000	NW1013 F6EM	217,500	-	-	NW1023 F6EM	234,000	-	-
	1250 MasterPact NW12		500-1250A	1.5-10*I <sub>r</sub>	2-15*I <sub>n</sub> or OFF	500-1200A	NW1203 F6EM	216,500	NW1213 F6EM	227,500	-	-	NW1223 F6EM	236,000	-	-
	1600 MasterPact NW16		640-1600A	1.5-10*I <sub>r</sub>	2-15*I <sub>n</sub> or OFF	500-1200A	NW1603 F6EM	249,000	NW1613 F6EM	259,500	-	-	NW1623 F6EM	268,000	-	-
	2000 MasterPact NW20		800-2000A	1.5-10*I <sub>r</sub>	2-15*I <sub>n</sub> or OFF	500-1200A	-	-	NW2013 F6EM	275,000	-	-	NW2023 F6EM	314,000	-	-
	2500 MasterPact NW25		1000-2500A	1.5-10*I <sub>r</sub>	2-15*I <sub>n</sub> or OFF	500-1200A	-	-	NW2513 F6EM	338,000	-	-	NW2523 F6EM	395,500	-	-
	3200 MasterPact NW32		1280-3200A	1.5-10*I <sub>r</sub>	2-15*I <sub>n</sub> or OFF	500-1200A	-	-	NW3213 F6EM	401,500	-	-	NW3223 F6EM	445,000	-	-
Double pole frame	4000 MasterPact NW40	Micrologic 6.0E	1600-4000A	1.5-10*I <sub>r</sub>	2-15*I <sub>n</sub> or OFF	500-1200A	-	-	NW4013 F6EM	567,500	-	-	NW4023 F6EM	619,000	-	-
	4000b MasterPact NW40b		1600-4000A	1.5-10*I <sub>r</sub>	2-15*I <sub>n</sub> or OFF	500-1200A	-	-	-	-	NW4B13 F6EM	726,000	-	-	NW4B23 F6EM	762,000
	5000 MasterPact NW50		2000-5000A	1.5-10*I <sub>r</sub>	2-15*I <sub>n</sub> or OFF	500-1200A	-	-	-	-	NW5013 F6EM	833,500	-	-	NW5023 F6EM	979,500
	6300 MasterPact NW63		2520-6300A	1.5-10*I <sub>r</sub>	2-15*I <sub>n</sub> or OFF	500-1200A	-	-	-	-	NW6313 F6EV	1,215,000	-	-	NW6323 F6EV	1,215,000

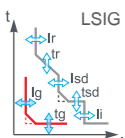



# Air Circuit Breakers - MasterPact NW

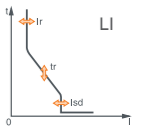

## Withdrawable / Drawout Circuit Breakers (3P) หนีไฟรุ่น Micrologic 2.0E

ประเภท Frame	รายละเอียดสินค้า Frame (A)	รายละเอียดตัว Trip unit	Ir long-time protection	Isd short-time protection	II instantaneous protection	I <sub>g</sub> earth fault protection	Type N1		Type H1				Type H2			
							I <sub>cu</sub> = I <sub>cs</sub> = 42kA		I <sub>cu</sub> = I <sub>cs</sub> = 65kA		I <sub>cu</sub> = I <sub>cs</sub> = 100kA		I <sub>cu</sub> = I <sub>cs</sub> = 100kA		I <sub>cu</sub> = I <sub>cs</sub> = 150kA	
							รหัสสินค้า	ราคา (บาท)	รหัสสินค้า	ราคา (บาท)	รหัสสินค้า	ราคา (บาท)	รหัสสินค้า	ราคา (บาท)	รหัสสินค้า	ราคา (บาท)
Single pole frame	800 MasterPact NW08	Micrologic 2.0E	320-800A	1.5-10*I <sub>r</sub>	-	-	NW0803 D2EM	174,000	NW0813 D2EM	182,500	-	-	NW0823 D2EM	188,500	-	-
	1000 MasterPact NW10		400-1000A	1.5-10*I <sub>r</sub>	-	-	NW1003 D2EM	185,500	NW1013 D2EM	189,500	-	-	NW1023 D2EM	190,500	-	-
	1250 MasterPact NW12		500-1250A	1.5-10*I <sub>r</sub>	-	-	NW1203 D2EM	203,000	NW1213 D2EM	209,000	-	-	NW1223 D2EM	212,000	-	-
	1600 MasterPact NW16		640-1600A	1.5-10*I <sub>r</sub>	-	-	NW1603 D2EM	218,500	NW1613 D2EM	228,500	-	-	NW1623 D2EM	250,500	-	-
	2000 MasterPact NW20		800-2000A	1.5-10*I <sub>r</sub>	-	-	-	-	NW2013 D2EM	278,000	-	-	NW2023 D2EM	318,500	-	-
	2500 MasterPact NW25		1000-2500A	1.5-10*I <sub>r</sub>	-	-	-	-	NW2513 D2EM	347,000	-	-	NW2523 D2EM	400,500	-	-
	3200 MasterPact NW32		1280-3200A	1.5-10*I <sub>r</sub>	-	-	-	-	NW3213 D2EM	445,000	-	-	NW3223 D2EM	482,000	-	-
Double pole frame	4000 MasterPact NW40	Micrologic 2.0E	1600-4000A	1.5-10*I <sub>r</sub>	-	-	-	-	NW4013 D2EM	634,500	-	-	NW4023 D2EM	683,000	-	-
	4000b MasterPact NW40b		1600-4000A	1.5-10*I <sub>r</sub>	-	-	-	-	-	-	NW4B13 D2EM	780,500	-	-	NW4B23 D2EM	856,000
	5000 MasterPact NW50		2000-5000A	1.5-10*I <sub>r</sub>	-	-	-	-	-	-	NW5013 D2EM	846,500	-	-	NW5023 D2EM	1,110,000
	6300 MasterPact NW63		2520-6300A	1.5-10*I <sub>r</sub>	-	-	-	-	-	NW6313 D2EV	1,165,000	-	-	NW6323 D2EV	1,510,000	



Single pole frame  
IIUU Drawout  
(NW 800 - 4000A)



Double pole frame  
IIUU Drawout  
(NW 4000b - 6300A)

- ขนาดกระแส 800 - 6300A
- I<sub>cu</sub> = 42, 65, 100, 150kA @220/415Vac
- I<sub>cs</sub> = 100%I<sub>cu</sub>
- 3P, 4P
- ติดตั้งแบบ Fixed/Drawout
- Electronic trip unit แบบมีไมโครโพรเซสเซอร์ในตัว
- สำหรับไฟ AC และ DC (หากต้องการ ACB สำหรับไฟ DC กรุณาติดต่อบริษัทฯ)
- มี Option การสื่อสาร (Communication Option)

## Withdrawable / Drawout Circuit Breakers (3P) หนีไฟรุ่น Micrologic 6.0E



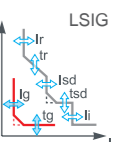



ประเภท Frame	รายละเอียดสินค้า Frame (A)	รายละเอียดตัว Trip unit	Ir long-time protection	Isd short-time protection	II instantaneous protection	I <sub>g</sub> earth fault protection	Type N1		Type H1				Type H2				
							I <sub>cu</sub> = I <sub>cs</sub> = 42kA		I <sub>cu</sub> = I <sub>cs</sub> = 65kA		I <sub>cu</sub> = I <sub>cs</sub> = 100kA		I <sub>cu</sub> = I <sub>cs</sub> = 100kA		I <sub>cu</sub> = I <sub>cs</sub> = 150kA		
							รหัสสินค้า	ราคา (บาท)	รหัสสินค้า	ราคา (บาท)	รหัสสินค้า	ราคา (บาท)	รหัสสินค้า	ราคา (บาท)	รหัสสินค้า	ราคา (บาท)	รหัสสินค้า
Single pole frame	800 MasterPact NW08	Micrologic 6.0E	320-800A	1.5-10*I <sub>r</sub>	2-15*I <sub>n</sub> or OFF	0.3-1*I <sub>n</sub> (In 400A), 0.2-1*I <sub>n</sub> (400A<In <1250A)	NW0803 D6EM	242,000	NW0813 D6EM	254,500	-	-	NW0823 D6EM	272,000	-	-	
	1000 MasterPact NW10		400-1000A	1.5-10*I <sub>r</sub>	2-15*I <sub>n</sub> or OFF	0.2-1*I <sub>n</sub>	NW1003 D6EM	257,500	NW1013 D6EM	265,500	-	-	NW1023 D6EM	276,000	-	-	
	1250 MasterPact NW12		500-1250A	1.5-10*I <sub>r</sub>	1.5-10*I <sub>r</sub>	2-15*I <sub>n</sub> or OFF	500-1200A	NW1203 D6EM	261,000	NW1213 D6EM	275,000	-	-	NW1223 D6EM	283,000	-	-
	1600 MasterPact NW16		640-1600A	1.5-10*I <sub>r</sub>	1.5-10*I <sub>r</sub>	2-15*I <sub>n</sub> or OFF	500-1200A	NW1603 D6EM	284,500	NW1613 D6EM	305,000	-	-	NW1623 D6EM	317,000	-	-
	2000 MasterPact NW20		800-2000A	1.5-10*I <sub>r</sub>	1.5-10*I <sub>r</sub>	2-15*I <sub>n</sub> or OFF	500-1200A	-	-	NW2013 D6EM	352,500	-	-	NW2023 D6EM	382,000	-	-
	2500 MasterPact NW25		1000-2500A	1.5-10*I <sub>r</sub>	1.5-10*I <sub>r</sub>	2-15*I <sub>n</sub> or OFF	500-1200A	-	-	NW2513 D6EM	429,500	-	-	NW2523 D6EM	461,500	-	-
	3200 MasterPact NW32		1280-3200A	1.5-10*I <sub>r</sub>	1.5-10*I <sub>r</sub>	2-15*I <sub>n</sub> or OFF	500-1200A	-	-	NW3213 D6EM	516,000	-	-	NW3223 D6EM	560,500	-	-
Double pole frame	4000 MasterPact NW40	Micrologic 6.0E	1600-4000A	1.5-10*I <sub>r</sub>	2-15*I <sub>n</sub> or OFF	500-1200A	-	-	NW4013 D6EM	700,500	-	-	NW4023 D6EM	796,000	-	-	
	4000b MasterPact NW40b		1600-4000A	1.5-10*I <sub>r</sub>	2-15*I <sub>n</sub> or OFF	500-1200A	-	-	-	-	NW4B13 D6EM	870,500	-	-	NW4B23 D6EM	944,500	
	5000 MasterPact NW50		2000-5000A	1.5-10*I <sub>r</sub>	1.5-10*I <sub>r</sub>	2-15*I <sub>n</sub> or OFF	500-1200A	-	-	-	-	NW5013 D6EM	936,500	-	-	NW5023 D6EM	1,140,000
	6300 MasterPact NW63		2520-6300A	1.5-10*I <sub>r</sub>	2-15*I <sub>n</sub> or OFF	500-1200A	-	-	-	-	NW6313 D6EV	1,300,000	-	-	NW6323 D6EV	1,555,000	





# Air Circuit Breakers - MasterPact NW

## อุปกรณ์เสริมสำหรับเบรกเกอร์รุ่น MasterPact NW

### Electrical Auxiliaries สำหรับเบรกเกอร์รุ่น MasterPact NW

รูปถ่าย	ชนิด	รายละเอียดสินค้า	สำหรับเบรกเกอร์รุ่น Fixed Type (800-6300A)		สำหรับเบรกเกอร์รุ่น Withdrawable / Drawout Type (800-6300A)	
			รหัสสินค้า	ราคา (บาท)	รหัสสินค้า	ราคา (บาท)
	Voltage release (หรือ Shunt release, closing release)	MX or XF 110-130 Vac 50/60 Hz	33661+47074	7,385	33661+47849	7,365
		MX or XF 220-240 Vac 50/60 Hz	33662+47074	7,405	33662+47849	7,385
		MX or XF 24 Vdc	33659+47074	7,665	33659+47849	7,645
	Ready to close contact	PF 1 changeover contact (5A - 240V)	47080+47074	4,585	47080+47849	4,565
	Motor mechanism	MCH 110-130 Vac 50/60 Hz	47893+47074	41,365	47893+47849	41,345
		MCH 220-240 Vac 50/60 Hz	47894+47074	41,365	47894+47849	41,345
		MCH 24-30 Vdc	47888+47074	41,365	47888+47849	41,345
	Under voltage release, response time 50ms	MN 110-130 V 50/60 Hz	33670+47074	7,435	33670+47849	7,415
		MN 220-240 Vac 50/60 Hz & 208-277 Vac 60 Hz	33671+47074	7,435	33671+47849	7,415
		MN 24 Vdc	33668+47074	7,755	33668+47849	7,735
	Under voltage time delay unit (แบบปรับตั้งค่าได้)	MN delay unit (Rr) 100/130 Vac/dc	33681	10,500	33681	10,500
		MN delay unit (Rr) 200/250 Vac/dc	33682	10,500	33682	10,500
	Indication contacts	ON/OFF indication contact (OF) 1 block of 4 changeover contacts (6A-240V)	supplied as standard ติดตั้งมาพร้อมเบรกเกอร์แล้ว	ฟรี	supplied as standard ติดตั้งมาพร้อมเบรกเกอร์แล้ว	ฟรี
		fault-trip indication (SDE) 1 changeover contact (5A-240V)	supplied as standard ติดตั้งมาพร้อมเบรกเกอร์แล้ว	ฟรี	supplied as standard ติดตั้งมาพร้อมเบรกเกอร์แล้ว	ฟรี
		Connected / disconnected / test indication สำหรับ contact chassis (CE / CD / CT)	33170	1,625	33170	1,625

### Mechanical Accessories สำหรับเบรกเกอร์รุ่น MasterPact NW

รูปถ่าย	ชนิด	รายละเอียดสินค้า	สำหรับเบรกเกอร์รุ่น Fixed Type (800-6300A)		สำหรับเบรกเกอร์รุ่น Withdrawable / Drawout Type (800-6300A)	
			รหัสสินค้า	ราคา (บาท)	รหัสสินค้า	ราคา (บาท)
	Circuit Breaker Lockings	Pushbutton locking device (ไม่รวมกุญแจ)	48536	2,120	48536	2,120
		OFF position locking by keylock (1 lock+1 key)	48549	4,985	48549	4,985
		3-key interlock for 2 mains-1 tie system	VSRA3W	14,300	VSRA3W	14,300
	Chassis locking	Disconnected position locking by keylock (1 lock + 1 key)	-	-	48572	4,985



# Air Circuit Breakers - EasyPact™ MVS

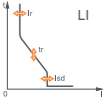

## EasyPact™ MVS (3P) ติดตั้งพร้อมกริปยูนิตรุ่น ET2I



EasyPact™ MVS IUIU Fixed (800 - 4000A)



EasyPact™ MVS IUIU Drawout (800 - 4000A)

รายละเอียดสินค้า Frame (A)	รายละเอียด Trip unit	I <sub>r</sub> long-time protection	I <sub>sd</sub> short-time protection	I <sub>l</sub> instantaneous protection	I <sub>g</sub> earth fault protection	Fixed Circuit Breakers				Withdrawable/ Drawout Circuit Breakers			
						Type N		Type H		Type N		Type H	
						I <sub>cu</sub> = I <sub>cs</sub> = 50 kA (MVS800-3200) I <sub>cu</sub> = I <sub>cs</sub> = 55 kA (MVS4000)		I <sub>cu</sub> = I <sub>cs</sub> = 65 kA (MVS800-4000)		I <sub>cu</sub> = I <sub>cs</sub> = 50 kA (MVS800-3200) I <sub>cu</sub> = I <sub>cs</sub> = 55 kA (MVS4000)		I <sub>cu</sub> = I <sub>cs</sub> = 65 kA (MVS800-4000)	
		รหัสสินค้า	ราคา (บาท)	รหัสสินค้า	ราคา (บาท)	รหัสสินค้า	ราคา (บาท)	รหัสสินค้า	ราคา (บาท)	รหัสสินค้า	ราคา (บาท)	รหัสสินค้า	ราคา (บาท)
800 EasyPact MVS08	ET2I	320-800A	1.5-10*I <sub>r</sub>	-	-	MVS08N3MF2L	99,800	MVS08H3MF2L	109,000	MVS08N3MW2L	125,500	MVS08H3MW2L	131,000
1000 EasyPact MVS10		400-1000A	1.5-10*I <sub>r</sub>	-	-	MVS10N3MF2L	104,000	MVS10H3MF2L	108,000	MVS10N3MW2L	130,000	MVS10H3MW2L	135,000
1250 EasyPact MVS12		500-1250A	1.5-10*I <sub>r</sub>	-	-	MVS12N3MF2L	108,000	MVS12H3MF2L	111,000	MVS12N3MW2L	139,000	MVS12H3MW2L	142,000
1600 EasyPact MVS16		640-1600A	1.5-10*I <sub>r</sub>	-	-	MVS16N3MF2L	125,500	MVS16H3MF2L	131,000	MVS16N3MW2L	150,500	MVS16H3MW2L	156,500
2000 EasyPact MVS20		800-2000A	1.5-10*I <sub>r</sub>	-	-	MVS20N3MF2L	138,000	MVS20H3MF2L	144,000	MVS20N3MW2L	173,000	MVS20H3MW2L	179,000
2500 EasyPact MVS25		1000-2500A	1.5-10*I <sub>r</sub>	-	-	MVS25N3MF2L	179,000	MVS25H3MF2L	187,500	MVS25N3MW2L	224,500	MVS25H3MW2L	235,000
3200 EasyPact MVS32		1280-3200A	1.5-10*I <sub>r</sub>	-	-	MVS32N3MF2L	222,500	MVS32H3MF2L	233,000	MVS32N3MW2L	275,000	MVS32H3MW2L	286,500
4000 EasyPact MVS40		1600-4000A	1.5-10*I <sub>r</sub>	-	-	MVS40N3MF2L	330,500	MVS40H3MF2L	345,000	MVS40N3MW2L	402,500	MVS40H3MW2L	431,500

- ขนาดกระแส 800 - 4,000 A
- I<sub>cu</sub> = 40, 55 kA@280/440V AC
- I<sub>cs</sub> = 100% I<sub>cu</sub>
- 3P, 4P
- ติดตั้งแบบ Fixed/Drawout แบบมีหรือไม่มีมือเทอรันในตัว
- Electronic Trip unit
- สำหรับไฟ AC

## EasyPact™ MVS (3P) ติดตั้งพร้อมกริปยูนิตรุ่น ET6G

รายละเอียดสินค้า Frame (A)	รายละเอียด Trip unit	I <sub>r</sub> long-time protection	I <sub>sd</sub> short-time protection	I <sub>l</sub> instantaneous protection	I <sub>g</sub> earth fault protection	Fixed Circuit Breakers				Withdrawable/ Drawout Circuit Breakers				
						Type N		Type H		Type N		Type H		
						I <sub>cu</sub> = I <sub>cs</sub> = 50 kA (MVS800-3200) I <sub>cu</sub> = I <sub>cs</sub> = 55 kA (MVS4000)		I <sub>cu</sub> = I <sub>cs</sub> = 65 kA (MVS800-4000)		I <sub>cu</sub> = I <sub>cs</sub> = 50 kA (MVS800-3200) I <sub>cu</sub> = I <sub>cs</sub> = 55 kA (MVS4000)		I <sub>cu</sub> = I <sub>cs</sub> = 65 kA (MVS800-4000)		
		รหัสสินค้า	ราคา (บาท)	รหัสสินค้า	ราคา (บาท)	รหัสสินค้า	ราคา (บาท)	รหัสสินค้า	ราคา (บาท)	รหัสสินค้า	ราคา (บาท)	รหัสสินค้า	ราคา (บาท)	
800 EasyPact MVS08	ET6G	320-800A	1.5-10*I <sub>r</sub>	2-15*I <sub>n</sub> or OFF	0.3-1*I <sub>n</sub> (I <sub>n</sub> ≤400A), 0.2-1*I <sub>n</sub> (400A≤I <sub>n</sub> <800A)	MVS08N3MF6L	130,000	MVS08H3MF6L	135,000	MVS08N3MW6L	157,500	MVS08H3MW6L	169,000	
1000 EasyPact MVS10		400-1000A	1.5-10*I <sub>r</sub>	2-15*I <sub>n</sub> or OFF	0.2-1*I <sub>n</sub>	MVS10N3MF6L	143,000	MVS10H3MF6L	145,000	MVS10N3MW6L	167,000	MVS10H3MW6L	178,000	
1250 EasyPact MVS12		500-1250A	1.5-10*I <sub>r</sub>	1.5-10*I <sub>r</sub>	2-15*I <sub>n</sub> or OFF	500-1200A	MVS12N3MF6L	156,500	MVS12H3MF6L	159,500	MVS12N3MW6L	190,500	MVS12H3MW6L	194,500
1600 EasyPact MVS16		640-1600A	1.5-10*I <sub>r</sub>	1.5-10*I <sub>r</sub>	2-15*I <sub>n</sub> or OFF	500-1200A	MVS16N3MF6L	168,000	MVS16H3MF6L	171,000	MVS16N3MW6L	199,000	MVS16H3MW6L	213,000
2000 EasyPact MVS20		800-2000A	1.5-10*I <sub>r</sub>	1.5-10*I <sub>r</sub>	2-15*I <sub>n</sub> or OFF	500-1200A	MVS20N3MF6L	180,500	MVS20H3MF6L	188,500	MVS20N3MW6L	220,500	MVS20H3MW6L	237,000
2500 EasyPact MVS25		1000-2500A	1.5-10*I <sub>r</sub>	1.5-10*I <sub>r</sub>	2-15*I <sub>n</sub> or OFF	500-1200A	MVS25N3MF6L	223,500	MVS25H3MF6L	234,000	MVS25N3MW6L	271,000	MVS25H3MW6L	288,500
3200 EasyPact MVS32		1280-3200A	1.5-10*I <sub>r</sub>	1.5-10*I <sub>r</sub>	2-15*I <sub>n</sub> or OFF	500-1200A	MVS32N3MF6L	264,500	MVS32H3MF6L	276,000	MVS32N3MW6L	330,500	MVS32H3MW6L	345,000
4000 EasyPact MVS40		1600-4000A	1.5-10*I <sub>r</sub>	1.5-10*I <sub>r</sub>	2-15*I <sub>n</sub> or OFF	500-1200A	MVS40N3MF6L	375,000	MVS40H3MF6L	389,500	MVS40N3MW6L	454,000	MVS40H3MW6L	487,000

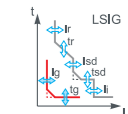

# Air Circuit Breakers - EasyPact™ MVS



EasyPact™ MVS  
800 - 4000A

- ขนาดกระแส 800 - 4,000 A
- Icu = 40, 55 kA@280/440V AC
- Ics = 100% Icu
- 3P, 4P
- ติดตั้งแบบ Fixed/Drawout แบบมีหรือไม่มีมอเตอร์ในตัว
- Electronic Trip unit
- สำหรับไฟ AC

EasyPact™ MVS (3P) ติดตั้งพร้อมกริปยูนิตรุ่น ETA และ ETV พร้อมฟังก์ชันการวัดและหน้าจอแสดงผล

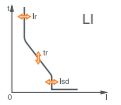

รายละเอียดสินค้า Frame (A)	รายละเอียด Trip unit	Ir long-time protection	I <sub>sd</sub> short-time protection	II instantaneous protection	I <sub>g</sub> earth fault protection	withdrawable/Drawout circuit breakers	
						Type N	
						I <sub>cu</sub> = I <sub>cs</sub> 50 kA (MVS 800-3200) I <sub>cu</sub> = I <sub>cs</sub> 55 kA (MVS 4000)	
						รหัสสินค้า	ราคา (บาท)
800	ETA2I	0.4-1*Ir	1.5-10*Ir	-	-	MVS08N3MW2A	145,000
1000		0.4-1*Ir	1.5-10*Ir	-	-	MVS10N3MW2A	148,500
1250		0.4-1*Ir	1.5-10*Ir	-	-	MVS12N3MW2A	154,500
1600		0.4-1*Ir	1.5-10*Ir	-	-	MVS16N3MW2A	183,000
2000		0.4-1*Ir	1.5-10*Ir	-	-	MVS20N3MW2A	201,000
2500		0.4-1*Ir	1.5-10*Ir	-	-	MVS25N3MW2A	261,500
3200		0.4-1*Ir	1.5-10*Ir	-	-	MVS32N3MW2A	306,000
4000		0.4-1*Ir	1.5-10*Ir	-	-	MVS40N3MW2A	449,000
800	ETA6G	0.4-1*Ir	1.5-10*Ir	2-15*In or OFF	0.3-1*In (In<=400A), 0.2-1*In(400A<=In<800A)	MVS08N3MW6A	202,000
1000		0.4-1*Ir	1.5-10*Ir	2-15*In or OFF	0.2-1*In	MVS10N3MW6A	207,000
1250		0.4-1*Ir	1.5-10*Ir	2-15*In or OFF	500 - 1200A	MVS12N3MW6A	211,000
1600		0.4-1*Ir	1.5-10*Ir	2-15*In or OFF	500 - 1200A	MVS16N3MW6A	214,000
2000		0.4-1*Ir	1.5-10*Ir	2-15*In or OFF	500 - 1200A	MVS20N3MW6A	218,500
2500		0.4-1*Ir	1.5-10*Ir	2-15*In or OFF	500 - 1200A	MVS25N3MW6A	274,000
3200		0.4-1*Ir	1.5-10*Ir	2-15*In or OFF	500 - 1200A	MVS32N3MW6A	342,000
4000		0.4-1*Ir	1.5-10*Ir	2-15*In or OFF	500 - 1200A	MVS40N3MW6A	463,500
800	ETV2I	0.4-1*Ir	1.5-10*Ir	-	-	MVS08N3MW2V	150,500
1000		0.4-1*Ir	1.5-10*Ir	-	-	MVS10N3MW2V	152,500
1250		0.4-1*Ir	1.5-10*Ir	-	-	MVS12N3MW2V	159,500
1600		0.4-1*Ir	1.5-10*Ir	-	-	MVS16N3MW2V	179,000
2000		0.4-1*Ir	1.5-10*Ir	-	-	MVS20N3MW2V	207,000
2500		0.4-1*Ir	1.5-10*Ir	-	-	MVS25N3MW2V	269,000
3200		0.4-1*Ir	1.5-10*Ir	-	-	MVS32N3MW2V	316,000
4000		0.4-1*Ir	1.5-10*Ir	-	-	MVS40N3MW2V	462,500
800	ETV6G	0.4-1*Ir	1.5-10*Ir	2-15*In or OFF	0.3-1*In (In<=400A), 0.2-1*In(400A<=In<800A)	MVS08N3MW6V	203,000
1000		0.4-1*Ir	1.5-10*Ir	2-15*In or OFF	0.2-1*In	MVS10N3MW6V	210,000
1250		0.4-1*Ir	1.5-10*Ir	2-15*In or OFF	500 - 1200A	MVS12N3MW6V	215,500
1600		0.4-1*Ir	1.5-10*Ir	2-15*In or OFF	500 - 1200A	MVS16N3MW6V	221,500
2000		0.4-1*Ir	1.5-10*Ir	2-15*In or OFF	500 - 1200A	MVS20N3MW6V	229,500
2500		0.4-1*Ir	1.5-10*Ir	2-15*In or OFF	500 - 1200A	MVS25N3MW6V	280,000
3200		0.4-1*Ir	1.5-10*Ir	2-15*In or OFF	500 - 1200A	MVS32N3MW6V	348,000
4000		0.4-1*Ir	1.5-10*Ir	2-15*In or OFF	500 - 1200A	MVS40N3MW6V	467,500









\* กรุณาติดต่อตัวแทนจำหน่ายเพื่อตรวจสอบราคา



# Air Circuit Breakers - EasyPact™ MVS

## อุปกรณ์เสริมสำหรับเบรกเกอร์รุ่น EasyPact MVS

### Electrical Auxiliaries สำหรับเบรกเกอร์รุ่น EasyPact™ MVS

รายละเอียดสินค้า	สำหรับเบรกเกอร์รุ่น Fixed Type		สำหรับเบรกเกอร์รุ่น Withdrawable / Drawout Type	
	รหัสสินค้า	ราคา (บาท)	รหัสสินค้า	ราคา (บาท)
<b>Remote operation auxiliaries</b>				
 Closing release XF 200/250 V AC/DC	MVS15512 + 47074	11,515	MVS15512 + 47849	11,495
 Opening release MX 200/250 V AC/DC	33662 + 47074	7,405	33662 + 47849	7,385
 Ready to close contact PF 1 changeover contact (5A - 240V)	47080+47074	4,585	47080+47849	4,565
 Motor mechanism MCH 220-240 Vac 50/60 Hz	47894+47074	41,365	47894+47849	41,345
 Undervoltage release response time 50ms MN 200/250 V AC/DC	33671 + 47074	7,435	33671+47849	7,415
 Undervoltage time delay unit (แบบปรับตั้งค่าได้) MN delay unit (Rr) 200/250 Vac/dc	33682	10,500	33682	10,500
<b>Locking accessories</b>				
 Pushbutton locking device (ไม่รวมกุญแจ)	48536	2,120	48536	2,120
 OFF position locking by keylock (1 lock+1 key)	64931	4,985	64931	4,985
 3-key interlock for 2 mains-1 tie system	VSRA3W	14,300	VSRA3W	14,300

# Molded Case Circuit Breakers - ComPact NS



Single pole frame  
IIUU Fixed  
(800 - 1600A)

Double pole frame  
IIUU Fixed  
(1600b - 3200A)

- ขนาดกระแส 800 - 3200A
- Icu = 50, 70, 85, 150kA @380/415Vac
- 3P, 4P
- ติดตั้งแบบ Fixed/Drawout
- Electronic trip unit
- สำหรับไฟ AC
- มี Option การสื่อสาร (Communication Option)

## Fixed Circuit Breakers (3P) หนีไฟ Micrologic 2.0 - Toggle control

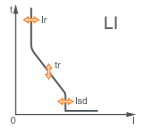

ประเภท frame	รายละเอียดสินค้า Frame (A)	รายละเอียดตู้ Trip unit	Ir long-time protection	Isd short-time protection	Ii instantaneous protection	Ig earth fault protection	Type N				Type H			
							Icu = Ics = 50kA		Icu = Ics = 70kA		Icu = Ics = 70kA		Icu = Ics = 85kA	
							รหัสสินค้า	ราคา (บาท)	รหัสสินค้า	ราคา (บาท)	รหัสสินค้า	ราคา (บาท)	รหัสสินค้า	ราคา (บาท)
Single pole frame	800 ComPact NS08	Micrologic 2.0	320-800A	1.5-10*Ir	-	-	NS08N3F20X	52,000	-	-	NS08H3F20X	62,300	-	-
	1000 ComPact NS10		400-1000A	1.5-10*Ir	-	-	NS10N3F20X	84,550	-	-	NS10H3F20X	90,550	-	-
	1250 ComPact NS12		500-1250A	1.5-10*Ir	-	-	NS12N3F20X	93,400	-	-	NS12H3F20X	103,000	-	-
	1600 ComPact NS16		640-1600A	1.5-10*Ir	-	-	NS16N3F20X	114,500	-	-	NS16H3F20X	126,500	-	-
Double pole frame	2000 ComPact NS20	Micrologic 2.0	800-2000A	1.5-10*Ir	-	-	-	-	NS20N3F20X	154,500	-	-	NS20H3F20X	158,000
	2500 ComPact NS25		1000-2500A	1.5-10*Ir	-	-	-	-	NS25N3F20X	176,000	-	-	NS25H3F20X	190,000
	3200 ComPact NS32		1200-3200A	1.5-10*Ir	-	-	-	-	NS32N3F20X	199,000	-	-	NS32H3F20X	218,500

\* สำหรับรุ่นที่ติดตั้งพร้อม motor mechanical กรุณาติดต่อตัวแทนจำหน่าย

## Fixed Circuit Breakers (3P) หนีไฟ Micrologic 6.0 - Toggle control

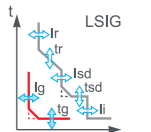

ประเภท frame	รายละเอียดสินค้า Frame (A)	รายละเอียดตู้ Trip unit	Ir long-time protection	Isd short-time protection	Ii instantaneous protection	Ig earth fault protection	Type N				Type H			
							Icu = Ics = 50kA		Icu = Ics = 70kA		Icu = Ics = 70kA		Icu = Ics = 85kA	
							รหัสสินค้า	ราคา (บาท)	รหัสสินค้า	ราคา (บาท)	รหัสสินค้า	ราคา (บาท)	รหัสสินค้า	ราคา (บาท)
Single pole frame	800 ComPact NS08	Micrologic 6.0	320-800A	1.5-10*Ir	2-15*In	0.2-1*In	NS08N3F60X	66,350	-	-	NS08H3F60X	70,850	-	-
	1000 ComPact NS10		400-1000A	1.5-10*Ir	2-15*In	0.2-1*In	NS10N3F60X	87,450	-	-	NS10H3F60X	96,100	-	-
	1250 ComPact NS12		500-1250A	1.5-10*Ir	2-15*In	500-1200A	NS12N3F60X	122,500	-	-	NS12H3F60X	134,000	-	-
	1600 ComPact NS16		640-1600A	1.5-10*Ir	2-15*In	500-1200A	NS16N3F60X	150,500	-	-	NS16H3F60X	169,000	-	-
Double pole frame	2000 ComPact NS20	Micrologic 6.0	800-2000A	1.5-10*Ir	2-15*In	500-1200A	-	-	NS20N3F60X	193,500	-	-	NS20H3F60X	213,000
	2500 ComPact NS25		1600-4000A	1.5-10*Ir	2-15*In	500-1200A	-	-	NS25N3F60X	233,000	-	-	NS25H3F60X	254,500
	3200 ComPact NS32		1600-4000A	1.5-10*Ir	2-15*In	500-1200A	-	-	NS32N3F60X	269,000	-	-	NS32H3F60X	295,500

\* สำหรับรุ่นที่ติดตั้งพร้อม motor mechanical กรุณาติดต่อตัวแทนจำหน่าย



# Molded Case Circuit Breakers - ComPact NS

- ขนาดกระแส 800 - 3200A
- Icu = 50, 70, 85, 150kA @380/415Vac
- 3P, 4P
- ติดตั้งแบบ Fixed/Drawout
- Electronic trip unit
- สำหรับไฟ AC
- มี Option การสื่อสาร (Communication Option)

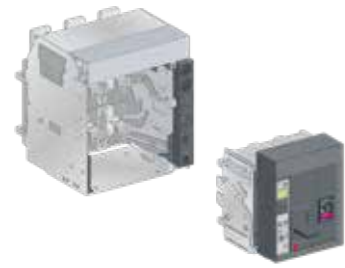

Single pole frame (NS 800 - 1600)

## Withdrawable / Drawout Circuit Breakers (3P) ทรียูนิตรุ่น Micrologic 2.0 - Toggle control

ประเภท frame	รายละเอียดสินค้า Frame (A)	รายละเอียด Trip unit	I <sub>r</sub> long-time protection	I <sub>sd</sub> short-time protection	I <sub>l</sub> instantaneous protection	I <sub>g</sub> earth fault protection	Type N		Type H	
							I <sub>cu</sub> = I <sub>cs</sub> = 50kA		I <sub>cu</sub> = I <sub>cs</sub> = 70kA	
							รหัสสินค้า	ราคา (บาท)	รหัสสินค้า	ราคา (บาท)
Single pole frame	800 ComPact NS08	Micrologic 2.0	320-800A	1.5-10*I <sub>r</sub>	-	-	NS08N3D20X	87,350	NS08H3D20X	70,550
	1000 ComPact NS10		400-1000A	1.5-10*I <sub>r</sub>	-	-	NS10N3D20X	82,200	NS10H3D20X	89,100
	1250 ComPact NS12		500-1250A	1.5-10*I <sub>r</sub>	-	-	NS12N3D20X	110,000	NS12H3D20X	125,500
	1600 ComPact NS16		640-1600A	1.5-10*I <sub>r</sub>	-	-	NS16N3D20X	139,000	NS16H3D20X	154,000

\* สำหรับรุ่นที่ติดตั้งพร้อม motor mechanical กรุณาติดต่อตัวแทนจำหน่าย

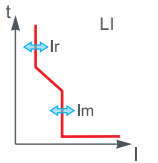

## Withdrawable / Drawout Circuit Breakers (3P) ทรียูนิตรุ่น Micrologic 6.0 - Toggle control

ประเภท frame	รายละเอียดสินค้า Frame (A)	รายละเอียด Trip unit	I <sub>r</sub> long-time protection	I <sub>sd</sub> short-time protection	I <sub>l</sub> instantaneous protection	I <sub>g</sub> earth fault protection	Type N		Type H	
							I <sub>cu</sub> = I <sub>cs</sub> = 50kA		I <sub>cu</sub> = I <sub>cs</sub> = 70kA	
							รหัสสินค้า	ราคา (บาท)	รหัสสินค้า	ราคา (บาท)
Single pole frame	800 ComPact NS08	Micrologic 6.0	320-800A	1.5-10*I <sub>r</sub>	2-15*I <sub>n</sub>	0.2-1*I <sub>n</sub>	NS08N3D60X	111,000	NS08H3D60X	91,050
	1000 ComPact NS10		400-1000A	1.5-10*I <sub>r</sub>	2-15*I <sub>n</sub>	0.2-1*I <sub>n</sub>	NS10N3D60X	112,500	NS10H3D60X	120,500
	1250 ComPact NS12		500-1250A	1.5-10*I <sub>r</sub>	fixed	500-1200A	NS12N3D60X	149,500	NS12H3D60X	164,000
	1600 Compact NS16		640-1600A	1.5-10*I <sub>r</sub>	fixed	500-1200A	NS16N3D60X	188,500	NS16H3D60X	206,000

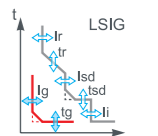



## Molded Case Circuit Breakers - ComPact NS

## Molded Case Circuit Breakers - ComPact NS

อุปกรณ์เสริมสำหรับเบรกเกอร์รุ่น ComPact NS ทั้ง Fix Type และ Withdrawable / Drawout Type (630-1600A)

### Electrical auxiliaries สำหรับเบรกเกอร์ รุ่น ComPact NS

	ชนิด	รายละเอียดสินค้า	รหัสสินค้า	ราคา (บาท)
 <p>Voltage release (หรือ, Shunt release)</p>		MX 220 Vac, 50 Hz	33662	6,190
		MN 220 Vac, 50 Hz	33671	6,220
 <p>Auxiliary / fault signalling contact</p>		OF / SD / SDE	29450	1,380

### Mechanical Accessories สำหรับเบรกเกอร์ รุ่น ComPact NS

	ชนิด	รายละเอียดสินค้า	รหัสสินค้า	ราคา (บาท)
       <p>Mechanical Accessories</p>		Direct rotary handle	33863	5,685
		Extended rotary handle	33878	8,850
		Toggle locking device	44936	705
		Mechanical interlock สำหรับ ComPact NS circuit breakers 2 ตัว	33890	11,450



# Molded Case Circuit Breakers - ComPact NSX



ComPact NSX  
 ถัดถึงพร้อม Trip unit  
 รุ่น Thermal-Magnetic (TM-D)

- ขนาดกระแส 100 - 630A
- Icu = 25, 36, 50, 70, 150kA @380/415Vac
- Ics = 100%Icu
- 1P, 2P, 3P, 4P
- ติดตั้งแบบ Fixed/Drawout
- มีทั้งรุ่นประกอบสำเร็จ และถอดประกอบ
- ทรูปยูนิต รุ่น Thermal-Magnetic (adj) และ Electronic แบบเปลี่ยน ทรูปยูนิตได้
- มีให้เลือกใช้ทั้งสำหรับไฟ AC และ DC
- มี Option การวัดและการสื่อสาร (metering and communication option)

## ComPact NSX - รุ่นประกอบสำเร็จ (3P) ทรูปยูนิตรุ่น Thermal-Magnetic (TMD)

Frame (A)	รายละเอียดรุ่น Trip unit	I <sub>r</sub> long-time protection	I <sub>m</sub> Magnetic protection	I <sub>l</sub> instantaneous protection	Type B		Type F		Type N		Type H	
					Icu = Ics = 25kA		Icu = Ics = 36kA		Icu = Ics = 50kA		Icu = Ics = 70kA	
					รหัสสินค้า	ราคา (บาท)	รหัสสินค้า	ราคา (บาท)	รหัสสินค้า	ราคา (บาท)	รหัสสินค้า	ราคา (บาท)
100	TM16D	11.2-16A	190A	-	C10B3TM016	5,345	C10F3TM016	5,995	C10N3TM016	7,820	C10H3TM016	9,320
	TM25D	17.5-25A	300A	-	C10B3TM025	5,365	C10F3TM025	6,015	C10N3TM025	7,820	C10H3TM025	9,320
	TM32D	22.4-32A	400A	-	C10B3TM032	5,430	C10F3TM032	6,015	C10N3TM032	7,820	C10H3TM032	9,320
	TM40D	28-40A	500A	-	C10B3TM040	5,655	C10F3TM040	6,130	C10N3TM040	7,920	C10H3TM040	9,435
	TM50D	35-50A	500A	-	C10B3TM050	5,695	C10F3TM050	6,130	C10N3TM050	7,920	C10H3TM050	9,435
	TM63D	44.1-63A	500A	-	C10B3TM063	5,820	C10F3TM063	6,130	C10N3TM063	7,920	C10H3TM063	9,435
	TM80D	56-80A	640A	-	C10B3TM080	5,880	C10F3TM080	6,230	C10N3TM080	8,045	C10H3TM080	9,550
	TM100D	70-100A	800A	-	C10B3TM100	6,285	C10F3TM100	6,460	C10N3TM100	8,300	C10H3TM100	9,825
160	TM80D	56-80A	640A	-	C16B3TM080	5,910	C16F3TM080	9,105	C16N3TM080	10,600	C16H3TM080	11,450
	TM100D	70-100A	800A	-	C16B3TM100	5,995	C16F3TM100	9,155	C16N3TM100	10,700	C16H3TM100	11,650
	TM125D	87.5-125A	1250A	-	C16B3TM125	6,085	C16F3TM125	9,395	C16N3TM125	10,900	C16H3TM125	11,850
	TM160D	112-160A	1250A	-	C16B3TM160	6,345	C16F3TM160	10,150	C16N3TM160	11,850	C16H3TM160	12,650
250	TM125D	87.5-125A	1250A	-	C25B3TM125	8,095	C25F3TM125	11,000	C25N3TM125	11,750	C25H3TM125	14,750
	TM160D	112-160A	1250A	-	C25B3TM160	8,335	C25F3TM160	11,450	C25N3TM160	12,150	C25H3TM160	15,250
	TM200D	140-200A	5-10*I <sub>n</sub>	-	C25B3TM200	8,455	C25F3TM200	11,750	C25N3TM200	12,650	C25H3TM200	15,550
	TM250D	175-250A	5-10*I <sub>n</sub>	-	C25B3TM250	8,500	C25F3TM250	11,850	C25N3TM250	12,750	C25H3TM250	15,650

\* สำหรับรุ่นถอดประกอบ กรุณาติดต่อตัวแทนจำหน่าย

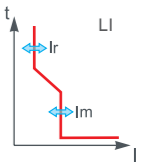

# Molded Case Circuit Breakers - ComPact NSX



ComPact NSX  
ติดตั้งพร้อม Trip unit  
รุ่น Micrologic 2

- ขนาดกระแส 100 - 630A
- Icu = 25, 36, 50, 70, 150kA @380/415Vac
- Ics = 100%Icu
- ติดตั้งแบบ Fixed/Drawout
- มีทั้งรุ่นประกอบสำเร็จ และถอดประกอบ
- ทรูปยูนิต รุ่น Thermal-magnetic (adj) และ Electronic แบบเปลี่ยน ทรูปยูนิตได้
- มีให้เลือกใช้ทั้งสำหรับไฟ AC และ DC
- มี Option การวัดและการสื่อสาร (metering and communication option)

## ComPact NSX - รุ่นประกอบสำเร็จ (3P) ติดตั้งพร้อมทรูปยูนิตรุ่น Micrologic 2

Frame (A)	รายละเอียดทรูปยูนิต Trip unit	I <sub>r</sub> long-time protection	I <sub>sd</sub> short-time protection	I <sub>i</sub> instantaneous protection	Type B		Type F		Type N		Type H	
					I <sub>cu</sub> = I <sub>cs</sub> = 25kA		I <sub>cu</sub> = I <sub>cs</sub> = 36kA		I <sub>cu</sub> = I <sub>cs</sub> = 50kA		I <sub>cu</sub> = I <sub>cs</sub> = 70kA	
					รหัสสินค้า	ราคา (บาท)	รหัสสินค้า	ราคา (บาท)	รหัสสินค้า	ราคา (บาท)	รหัสสินค้า	ราคา (บาท)
100	Micrologic 2.2 40A	16.2-40A	1.5-10 x I <sub>n</sub>	600A	C10B32D040	14,850	C10F32D040	15,650	C10N32D040	18,150	C10H32D040	19,150
	Micrologic 2.2 100A	36-100A	1.5-10 x I <sub>n</sub>	1500A	C10B32D100	14,850	C10F32D100	16,050	C10N32D100	18,650	C10H32D100	19,550
160	Micrologic 2.2 100A	36-100A	1.5-10 x I <sub>n</sub>	1500A	C16B32D100	15,650	C16F32D100	17,600	C16N32D100	18,650	C16H32D100	19,550
	Micrologic 2.2 160A	56.7-160A	1.5-10 x I <sub>n</sub>	2400A	C16B32D160	15,650	C16F32D160	17,600	C16N32D160	19,250	C16H32D160	20,800
250	Micrologic 2.2 100A	36-100A	1.5-10 x I <sub>n</sub>	1500A	C25B32D100	19,050	C25F32D100	18,450	C25N32D100	19,250	C25H32D100	21,000
	Micrologic 2.2 160A	56.7-160A	1.5-10 x I <sub>n</sub>	2400A	C25B32D160	18,150	C25F32D160	18,450	C25N32D160	19,250	C25H32D160	21,000
	Micrologic 2.2 250A	90-250A	1.5-10 x I <sub>n</sub>	3000A	C25B32D250	19,800	C25F32D250	20,200	C25N32D250	21,400	C25H32D250	23,400
400	Micrologic 2.3 250A	63-250A	1.5-10 x I <sub>n</sub>	3000A	-	-	C40F32D250	24,100	C40N32D250	27,500	C40H32D250	28,100
	Micrologic 2.3 400A	144-400A	1.5-10 x I <sub>n</sub>	4800A	-	-	C40F32D400	26,450	C40N32D400	30,200	C40H32D400	30,800
630	Micrologic 2.3 630A	225-630A	1.5-10 x I <sub>n</sub>	6900A	-	-	C63F32D630	28,450	C63N32D630	33,800	C63H32D630	37,200

\* สำหรับรุ่นถอดประกอบ กรุณาติดต่อตัวแทนจำหน่าย

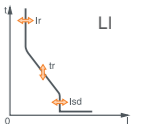

# Molded Case Circuit Breakers - ComPact NSX

## อุปกรณ์เสริมสำหรับเบรกเกอร์รุ่น ComPact NSX

### Electrical Auxiliaries

	ชนิด	รายละเอียดสินค้า	รหัสสินค้า	ราคา (บาท)
	OF/SD/SDE	MCCB status contacts (Screw type)	29452	1,625
		MCCB status contacts (Screwless type)	29450	1,380
		MCCB status contacts (Wireless)	LV429454	1,945
	MN	Under voltage release, response time 50ms , 110/130VAC	LV429406	3,720
		Under voltage release, response time 50ms , 220/240VAC	LV429407	3,585
		Under voltage release, response time 50ms , 24 VDC	LV429410	3,700
	MX	Shunt trip release, 110 /130 VAC	LV429386	2,470
		Shunt trip release, 220/240 VAC	LV429387	2,090
		Shunt trip release, 24 VDC	LV429390	2,470
	SDx	Output module for Micrologic	LV429532	10,100

# Molded Case Circuit Breakers - ComPact NSX

## ตำแหน่งการติดตั้ง Electrical auxiliaries สำหรับเบรกเกอร์รุ่น ComPact NSX

### สำหรับรุ่น ComPact NSX 100-250

#### Standard

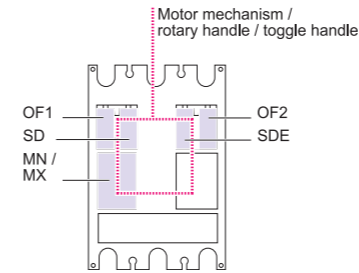

#### Remote indications via SDx or SDTAM

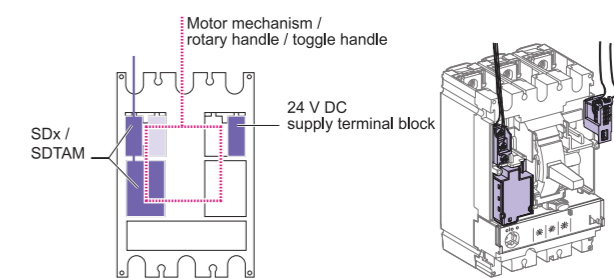

### สำหรับรุ่น ComPact NSX 400-630

#### Standard

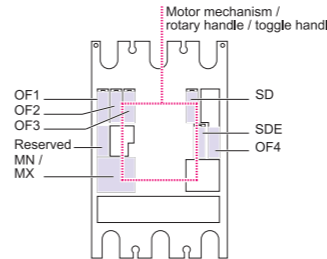

#### Remote indications via SDx or SDTAM

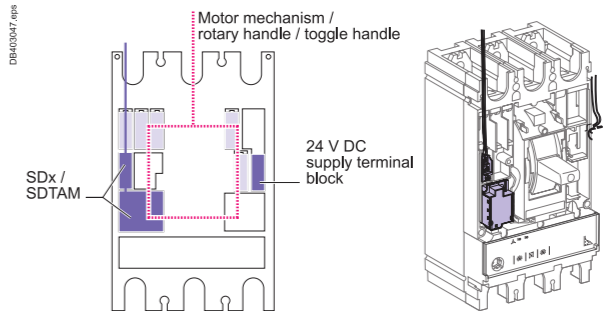

SDx หรือ SDTAM จะติดตั้งในช่อง OF1 และช่อง MN/MX External connection จะต่อผ่าน terminal block ในช่อง OF1 24V DC supply ใช้สำหรับจ่ายไฟให้หน้าจอของทรูปยูนิตรุ่น Micrologic 5/6 ขณะเบรกเกอร์ OFF หรือในขณะที่มีโหลดน้อย (low-load condition)



# Molded Case Circuit Breakers - ComPact NSX

## อุปกรณ์เสริมสำหรับเบรกเกอร์รุ่น ComPact NSX

### Connection Accessories

Bare cable connectors	Insulation accessories	Motor Mechanism	Rotary handle	Locking accessories
-----------------------	------------------------	-----------------	---------------	---------------------



Frame (A)	สำหรับ Steel cables (1.5 ถึง 95 mm <sup>2</sup> )		สำหรับ aluminium cables (120 ถึง 185 mm <sup>2</sup> / 35 ถึง 300 mm <sup>2</sup> )				Phase-to-phase barriers		Terminal cover				24 - 30VAC Supply voltage		220 - 240VAC Supply voltage		380 - 415VAC Supply voltage		Direct		Extended		สำหรับ toggle		สำหรับ rotary handle		สำหรับ motor mechanism			
	รหัสสินค้า	ราคา (บาท)	รหัสสินค้า	ราคา (บาท)	รหัสสินค้า	ราคา (บาท)	รหัสสินค้า	ราคา (บาท)	รหัสสินค้า	ราคา (บาท)	รหัสสินค้า	ราคา (บาท)	รหัสสินค้า	ราคา (บาท)	รหัสสินค้า	ราคา (บาท)	รหัสสินค้า	ราคา (บาท)	รหัสสินค้า	ราคา (บาท)	รหัสสินค้า	ราคา (บาท)	รหัสสินค้า	ราคา (บาท)	รหัสสินค้า	ราคา (บาท)	รหัสสินค้า	ราคา (บาท)		
	100	LV429242	900	-	-	-	-	LV429329	555	LV429517	650	LV429515	415	LV429436	42,950	LV429434	17,100	LV429435	33,050	-	-	LV429337T	1,780	LV429338T	2,625	29370	610	LV429344 + 41940	785 + 2,140	LV429449
160	-	-	LV429259	1,555	-	-	-	-	-	-	-	-	LV431543	42,950	LV431541	17,700	LV431542	33,050	-	-	-	-	-	-	-	-	-	-	-	
250	-	-	-	-	-	-	-	-	-	-	-	-	-	-	-	-	-	-	-	-	-	-	-	-	-	-	-	-		
400	-	-	-	-	-	-	LV432479	3,380	LV432570	1,050	LV432593	1,300	LV432591	520	LV432643	45,000	LV432641	31,700	LV432642	40,250	LV432597T	2,625	LV432598T	3,850	29370	610	LV432604 + 41940	1,050 + 2,140	LV432649 + 41940	11,450 + 2,140
630	-	-	-	-	-	-	-	-	-	-	-	-	-	-	-	-	-	-	-	-	-	-	-	-	-	-	-	-		



# Smart Panel Accessories

**Smart Panel** คือตู้ไฟฟ้าอัจฉริยะ: สามารถเชื่อมต่อ สื่อสารกับระบบบริหารพลังงาน เพื่อเพิ่มความสามารถในการจัดการข้อมูล วิเคราะห์ และเพิ่มประสิทธิภาพให้กับระบบไฟฟ้าของคุณ

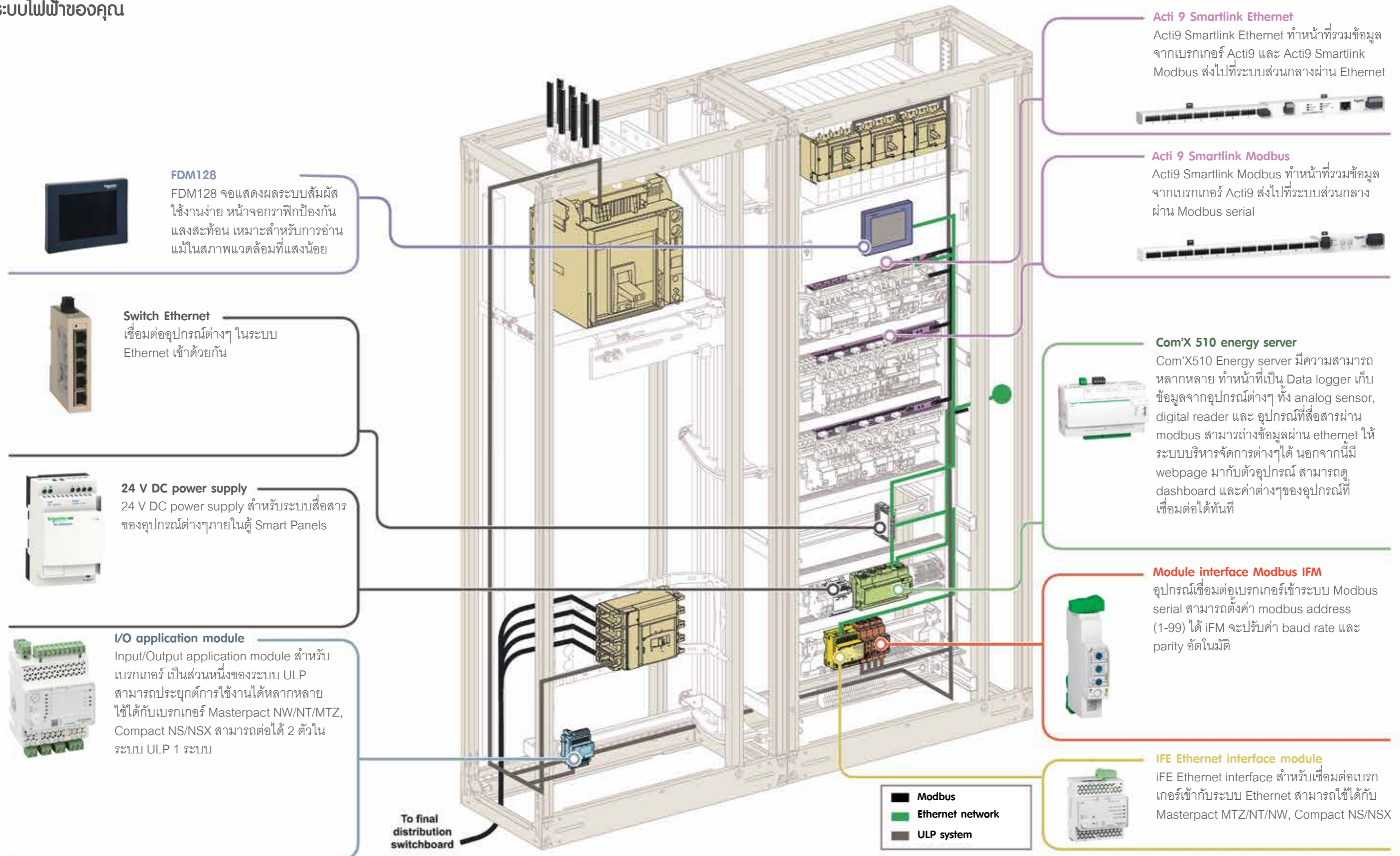

**FDM128**  
FDM128 จอแสดงผลระบบสัมผัส ใช้งานง่าย หน้าจอกราฟิกป้องกันแสงสะท้อน เหมาะสำหรับการอ่านแม้ในสภาพแวดล้อมที่แสงน้อย



**Switch Ethernet**  
เชื่อมต่ออุปกรณ์ต่างๆ ในระบบ Ethernet เข้าด้วยกัน



**24 V DC power supply**  
24 V DC power supply สำหรับระบบสื่อสารของอุปกรณ์ต่างๆภายในตู้ Smart Panels



**I/O application module**  
Input/Output application module สำหรับเบรกเกอร์ เป็นส่วนหนึ่งของระบบ ULP สามารถประยุกต์การใช้งานได้หลากหลาย ใช้ได้กับเบรกเกอร์ Masterpact NW/NT/MTZ, Compact NS/NSX สามารถต่อได้ 2 ตัวในระบบ ULP 1 ระบบ

**Acti 9 Smartlink Ethernet**  
Acti9 Smartlink Ethernet ทำหน้าที่รวมข้อมูลจากเบรกเกอร์ Acti9 และ Acti9 Smartlink Modbus ส่งไปที่ระบบส่วนกลางผ่าน Ethernet



**Acti 9 Smartlink Modbus**  
Acti9 Smartlink Modbus ทำหน้าที่รวมข้อมูลจากเบรกเกอร์ Acti9 ส่งไปที่ระบบส่วนกลางผ่าน Modbus serial



**Com'X 510 energy server**  
Com'X510 Energy server มีความสามารถหลากหลาย ทำหน้าที่เป็น Data logger เก็บข้อมูลจากอุปกรณ์ต่างๆ ทั้ง analog sensor, digital reader และ อุปกรณ์ที่สื่อสารผ่าน modbus สามารถส่งข้อมูลผ่าน ethernet ให้ระบบบริหารจัดการต่างๆได้ นอกจากนี้มี webpage มากับตัวอุปกรณ์ สามารถดู dashboard และค่าต่างๆของอุปกรณ์ที่เชื่อมต่อได้ทันที



**Module interface Modbus IFM**  
อุปกรณ์เชื่อมต่อเบรกเกอร์เข้าระบบ Modbus serial สามารถตั้งค่า modbus address (1-99) ได้ iFM จะปรับค่า baud rate และ parity อัตโนมัติ



**IFE Ethernet interface module**  
IFE Ethernet interface สำหรับเชื่อมต่อเบรกเกอร์เข้ากับระบบ Ethernet สามารถใช้ได้กับ Masterpact MTZ/NT/NW, Compact NS/NSX

■ Modbus  
■ Ethernet network  
■ ULP system

\*หากต้องการข้อมูลเพิ่มเติม กรุณาติดต่อตัวแทนจำหน่าย

# Molded Case Circuit Breakers - ComPact NSXm

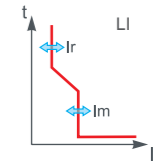

## ComPact NSXm - รุ่นประกอบสำเร็จ (3P) ติดตั้งพร้อม Thermal-Magnetic (TM-D) Trip unit

ชนิด Terminal	Frame (A)	รายละเอียดตัว Trip unit	I <sub>r</sub> long-time protection	I <sub>m</sub> Magnetic protection	Type E		Type B		Type F		Type N		Type H		
					I <sub>cu</sub> = I <sub>cs</sub> = 16kA		I <sub>cu</sub> = I <sub>cs</sub> = 25kA		I <sub>cu</sub> = I <sub>cs</sub> = 36kA		I <sub>cu</sub> = I <sub>cs</sub> = 50kA		I <sub>cu</sub> = I <sub>cs</sub> = 70kA		
					รหัสสินค้า	ราคา (บาท)	รหัสสินค้า	ราคา (บาท)	รหัสสินค้า	ราคา (บาท)	รหัสสินค้า	ราคา (บาท)	รหัสสินค้า	ราคา (บาท)	
Lug	63A	TM16D	11.2-16A	500A	C11E3TM016B	6,790	C11B3TM016B	7,585	C11F3TM016B	8,415	C11N3TM016B	9,200	C11H3TM016B	10,350	
		TM25D	17.5-25A	500A	C11E3TM025B	6,790	C11B3TM025B	7,585	C11F3TM025B	8,415	C11N3TM025B	8,760	C11H3TM025B	16,250	
		TM32D	22.4-32A	500A	C11E3TM032B	6,790	C11B3TM032B	7,225	C11F3TM032B	8,015	C11N3TM032B	8,760	C11H3TM032B	16,250	
		TM40D	28-40A	500A	C11E3TM040B	7,500	C11B3TM040B	7,715	C11F3TM040B	8,750	C11N3TM040B	8,940	C11H3TM040B	16,750	
		TM50D	35-50A	600A	C11E3TM050B	7,875	C11B3TM050B	7,715	C11F3TM050B	8,750	C11N3TM050B	8,940	C11H3TM050B	15,950	
		TM63D	44.1-63A	800A	C11E3TM063B	7,500	C11B3TM063B	7,715	C11F3TM063B	8,750	C11N3TM063B	8,940	C11H3TM063B	17,150	
	160A	TM80D	56-80A	1000A	C11E3TM080B	7,010	C11B3TM080B	7,415	C11F3TM080B	7,535	C11N3TM080B	9,110	C11H3TM080B	18,500	
		TM100D	70-100A	1250A	C11E3TM100B	7,010	C11B3TM100B	7,415	C11F3TM100B	7,535	C11N3TM100B	9,110	C11H3TM100B	17,650	
		TM125D	87.5-125A	1250A	C12E3TM125B	7,730	C12B3TM125B	7,895	C12F3TM125B	7,945	C12N3TM125B	10,150	C12H3TM125B	19,550	
		TM160D	112-160A	1250A	C12E3TM160B	7,955	C12B3TM160B	8,005	C12F3TM160B	8,170	C12N3TM160B	10,450	C12H3TM160B	21,050	
	Everlink	63A	TM16D	11.2-16A	500A	C11E3TM016L	6,635	C11B3TM016L	7,585	C11F3TM016L	8,090	C11N3TM016L	9,215	C11H4TM016L	18,000
			TM25D	17.5-25A	500A	C11E3TM025L	6,635	C11B3TM025L	7,585	C11F3TM025L	8,090	C11N3TM025L	9,215	C11H4TM025L	18,000
			TM32D	22.4-32A	500A	C11E3TM032L	6,635	C11B3TM032L	7,585	C11F3TM032L	8,090	C11N3TM032L	9,215	C11H4TM032L	18,900
			TM40D	28-40A	500A	C11E3TM040L	6,910	C11B3TM040L	7,885	C11F3TM040L	8,195	C11N3TM040L	9,395	C11H4TM040L	18,250
TM50D			35-50A	600A	C11E3TM050L	6,910	C11B3TM050L	7,885	C11F3TM050L	8,195	C11N3TM050L	9,395	C11H4TM050L	19,150	
TM63D			44.1-63A	800A	C11E3TM063L	6,910	C11B3TM063L	7,885	C11F3TM063L	8,195	C11N3TM063L	9,395	C11H4TM063L	18,250	
160A		TM80D	56-80A	1000A	C11E3TM080L	7,510	C11B3TM080L	7,870	C11F3TM080L	6,890	C11N3TM080L	9,590	C11H4TM080L	18,600	
		TM100D	70-100A	1250A	C11E3TM100L	7,510	C11B3TM100L	7,870	C11F3TM100L	6,890	C11N3TM100L	9,590	C11H4TM100L	18,600	
		TM125D	87.5-125A	1250A	C12E3TM125L	8,015	C12B3TM125L	8,075	C12F3TM125L	8,350	C12N3TM125L	10,650	C12H4TM125L	20,400	
		TM160D	112-160A	1250A	C12E3TM160L	8,220	C12B3TM160L	8,245	C12F3TM160L	8,530	C12N3TM160L	10,900	C12H4TM160L	20,750	

\*หากต้องการข้อมูลเพิ่มเติม กรุณาติดต่อบริษัทฯ



ComPact NSXm ชนิด Lug



ComPact NSXm ชนิด Everlink

- MCCB
- ขนาดกระแส 16 - 160A
- I<sub>cu</sub> : 16, 25, 36, 50, 70kA @380/415V AC
- I<sub>cs</sub> : 100% I<sub>cu</sub>
- 3P, 4P
- ทรูปยูนิตแบบ Thermal - Magnetic (adj.) แบบปรับตั้งค่าได้
- ขนาดเล็กกระทัดรัด ติดตั้ง Dinrail ยึดหลังตู้ โดยไม่ต้องมีอุปกรณ์เสริม หรือติดตั้งแบบ Mount ก็ได้
- สำหรับไฟ AC



# Molded Case Circuit Breakers - ComPact NSXm

## อุปกรณ์เสริมสำหรับเบรกเกอร์รุ่น ComPact NSXm

### Electrical Auxiliaries

รายละเอียดสินค้า		รหัสสินค้า	ราคา (บาท)
<b>Auxiliary contacts (changeover)</b>			
	Zigbee auxiliary contact (wireless)	LV429453	2,575
	Standard OF or SD	LV426950	735
	Pre-wired OF	LV426951	1,030
	Pre-wired SD	LV426952	1,030

รายละเอียดสินค้า	Voltage	MX		MN	
		รหัสสินค้า	ราคา (บาท)	รหัสสินค้า	ราคา (บาท)
AC	Standard				
	24 V 50/60 Hz	LV426841	4,715	LV426801	4,840
	48 V 50/60 Hz	LV426842	4,975	LV426802	6,425
	110...130 V 50/60 Hz	LV426843	4,955	LV426803	5,090
	220...240 V 50 Hz	LV426844	4,480	LV426804	4,840
	208...240 V 60 Hz				
	277 V 60 Hz	LV426844	4,480	LV426805	9,175
380...415 V 50 Hz	LV426846	4,460	LV426806	7,400	
440...480 V 60 Hz	LV426846	4,460	LV426807	6,425	
DC	24 V DC	LV426841	4,715	LV426801	4,840
	48 V DC	LV426842	4,975	LV426802	6,425
	125 V DC	LV426843	4,955	LV426803	5,090
	250 V DC	LV426844	4,480	LV426815	6,120
Pre-wired AC	Voltage	MX		MN	
	24 V 50/60 Hz	LV426861	4,995	LV426821	5,015
	48 V 50/60 Hz	LV426862	4,995	LV426822	7,330
	110...130 V 50/60 Hz	LV426863	5,200	LV426823	3,640
	220...240 V 50 Hz	LV426864	5,200	LV426824	5,645
	208...240 V 60 Hz				
	277 V 60 Hz	LV426864	5,200	LV426825	3,640
380...415 V 50 Hz	LV426866	2,760	LV426826	3,640	
440...480 V 60 Hz	LV426866	2,760	LV426827	3,640	
Pre-wired DC	Voltage	MX		MN	
	24 V DC	LV426861	4,995	LV426821	5,015
	48 V DC	LV426862	4,995	LV426821	5,015
	125 V DC	LV426863	5,200	LV426823	3,640
250 V DC	LV426864	5,200	LV426825	3,640	

### Voltage releases

# Molded Case Circuit Breakers - ComPact NSXm

### Insulation Accessories

รายละเอียดสินค้า		รหัสสินค้า	ราคา (บาท)
อุปกรณ์เข้าสาย			
	3P	LV426912	535
	4P	LV426913	635
	Set of 6	LV426920	135
	3P	LV426922	295
	4P	LV426923	405

[1] Supplied with 2 or 3 interphase barriers.

# Molded Case Circuit Breakers - EasyPact™ CVS

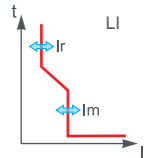

## EasyPact™ CVS (3P) ติดตั้งพร้อม Thermal-Magnetic (TM-D) Trip unit

รายละเอียดสินค้า frame (A)	รายละเอียด trip unit	Ir long-time protection	Im Magnetic protection	Type B		Type F		Type N	
				Icu = Ics = 25kA		Icu = Ics = 36kA		Icu = Ics = 50kA	
				รหัสสินค้า	ราคา (บาท)	รหัสสินค้า	ราคา (บาท)	รหัสสินค้า	ราคา (บาท)
100	TM16D	11.2-16A	190A	LV510300	3,965	LV510330	4,565	-	-
	TM25D	17.5-25A	300A	LV510301	3,965	LV510331	4,565	-	-
	TM32D	22.4-32A	400A	LV510302	3,965	LV510332	4,565	-	-
	TM40D	28-40A	500A	LV510303	3,965	LV510333	4,565	-	-
	TM50D	35-50A	500A	LV510304	3,965	LV510334	4,565	-	-
	TM63D	44.1-63A	500A	LV510305	3,965	LV510335	4,565	-	-
	TM80D	56-80A	640A	LV510306	3,965	LV510336	4,565	-	-
	TM100D	70-100A	800A	LV510307	3,965	LV510337	4,565	-	-
160	TM100D	70-100A	800A	LV516301	4,860	LV516331	5,925	-	-
	TM125D	87.5-125A	1250A	LV516302	4,860	LV516332	5,925	-	-
	TM160D	112-160A	1250A	LV516303	4,860	LV516333	5,925	-	-
250	TM160D	112-160A	1250A	LV525301	6,550	LV525331	9,145	-	-
	TM200D	140-200A	2000A	LV525302	6,550	LV525332	9,145	-	-
	TM250D	175-250A	2500A	LV525303	6,550	LV525333	9,145	-	-
400	TM320D	224-320A	1600-3200A	-	-	LV540305	18,350	LV540315	20,000
	TM400D	280-400A	2000-4000A	-	-	LV540306	18,350	LV540316	20,000
630	TM500D	350-500A	2500-5000A	-	-	LV563305	19,450	LV563315	21,850
	TM600D	420-600A	2500-5000A	-	-	LV563306	19,450	LV563316	21,850
	TM630D	441-630A	2600-6000A	LV563307	19,450	LV563317	21,850	LV563327	24,200



EasyPact™ CVS  
ขนาด Frame 100 - 250A







EasyPact™ CVS  
ขนาด Frame 400 - 630A

- ขนาดกระแส 16 - 600A
- Icu : 25, 36, 50 kA@380/415V AC
- Ics : 100% Icu
- 3P, 4P
- ทรูปยูนิตแบบ Thermal - Magnetic (adj.) แบบปรับตั้งค่าได้

# Molded Case Circuit Breakers - EasyPact™ CVS

## อุปกรณ์เสริมสำหรับเบรกเกอร์รุ่น EasyPact™ CVS

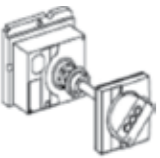
### Electrical auxiliaries สำหรับเบรกเกอร์รุ่น EasyPact™ CVS

ชนิด	รายละเอียดสินค้า	รหัสสินค้า	ราคา (บาท)	
 Trip release coils	Shunt trip release coil (220Vac/50Hz) - MX	LV429387	2,090	
	Undervoltage trip release coil (220Vac/50Hz) - MN	LV429407	3,585	
 Auxiliary signalling contacts	Aux. switch c/o contact OF/SDE/SDV	29450	1,380	
 Rotary handles	Direct rotary handle	สำหรับ CVS100,160, 250	LV429337	1,780
		สำหรับ CVS400,630	LV432597	2,625
 Extended rotary handle	Extended rotary handle	สำหรับ CVS100,160, 250	LV429338	2,625
		สำหรับ CVS400,630	LV432598	3,850
 Locking / interlocking	Toggle locking (removable)	29370	610	
	Mechanical Interlocking	สำหรับ CVS100,160, 250	LV429369	5,840
สำหรับ CVS400,630		LV432621	6,280	

# GoPact™ MCCB



## GoPact™ Molded Case Circuit Breaker

คือ เบรกเกอร์คุณภาพดี จากทางชไนเดอร์

ที่ได้รับการออกแบบมาสำหรับงาน Easy Applications ในงานประกอบตู้ประเภท Main Distribution Board เราจึงขอแนะนำกลุ่มผลิตภัณฑ์ MCCB รุ่น GoPact ที่มาพร้อมทริปยูนิตแบบปรับตั้งค่าได้ ตั้งแต่ค่ากระแสเริ่มต้นที่ 16A ถึง 800A ครอบคลุมทุกค่ากระแสใช้งาน ดีไซน์ถูกออกแบบให้มีความทนทาน แข็งแรง เหมาะสำหรับการติดตั้งภายในอาคารทั่วไป หรือ โรงงานขนาดกลาง

### คุณสมบัติ

- ครอบคลุมช่วงกระแสตั้งแต่ 16 ถึง 800 A มีให้เลือก 3 โพล
- เบรกเกอร์ GoPact ทุกรุ่นมีทริปยูนิต TMD แบบปรับตั้งค่าได้ และทริปยูนิตอิเล็กทรอนิกส์ ETU 2.4 (สำหรับ GoPact MCCB 800 เท่านั้น)
- รองรับการต่อสายไฟทุกประเภท
- อายุการใช้งานทางไฟฟ้าและทางกลสูง
- มีอุปกรณ์เสริมสำหรับเบรกเกอร์ GoPact ที่ครอบคลุมทุกฟังก์ชันการใช้งาน
- ขนาดกะทัดรัด พร้อมฉนวนสองชั้น

## GoPact™ MCCB Molded-Case Circuit Breaker from 16 to 800 A



### GoPact™ MCCB ชนิด 3 โพล ขนาดเฟรม 125A 15kA

Go Frame เฟรมไซส์	Breaking Capacity กิโลแอมป์	Trip Unit ประเภททริปยูนิต	Dimension WxDxH (mm.) ขนาด (มม.)	Rating (A) ค่ากระแส (A)	Reference Number รหัสสินค้า	Unit Price (THB) ราคา (บาท)
GoPact 125	15kA	ADJ	75 x 60 x 130	16	G12E3A16	2,350
				20	G12E3A20	2,350
				25	G12E3A25	2,350
				32	G12E3A32	2,350
				40	G12E3A40	2,350
				50	G12E3A50	2,350
				63	G12E3A63	2,350
				80	G12E3A80	2,760
				100	G12E3A100	2,760
				125	G12E3A125	2,760

### GoPact™ MCCB ชนิด 3 โพล ขนาดเฟรม 125A 30kA

Go Frame เฟรมไซส์	Breaking Capacity กิโลแอมป์	Trip Unit ประเภททริปยูนิต	Dimension WxDxH (mm.) ขนาด (มม.)	Rating (A) ค่ากระแส (A)	Reference Number รหัสสินค้า	Unit Price (THB) ราคา (บาท)
GoPact 125	30kA	ADJ	75 x 60 x 130	16	G12F3A16	3,500
				20	G12F3A20	3,500
				25	G12F3A25	3,500
				32	G12F3A32	3,500
				40	G12F3A40	3,500
				50	G12F3A50	3,500
				63	G12F3A63	3,500
				80	G12F3A80	3,500
				100	G12F3A100	3,500
				125	G12F3A125	3,500

Panel Cutout: Frame 125, 200

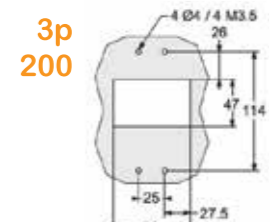
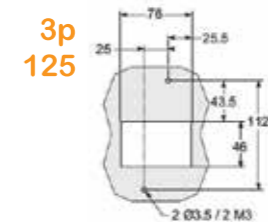





GoPact™ เฟรม 200A



GoPact™ เฟรม 200A



GoPact™ เฟรม 250A



GoPact™ เฟรม 250A



GoPact™ เฟรม 400A

GoPact™ MCCBชนิด 3 โพล ขนาดเฟรม 200A 25kA

Go Frame เฟรมไซส์	Breaking Capacity กิโลแอมป์	Trip Unit ประเภททรายนูนิต	Dimension WxDxH (mm.) ขนาด (มม.)	Rating (A) ค่ากระแส (A)	Reference Number รหัสสินค้า	Unit Price (THB) ราคา (บาท)
GoPact 200	25kA	ADJ	75 x 60 x 130	40	G20B3A40	3,500
				50	G20B3A50	3,500
				63	G20B3A63	3,500
				80	G20B3A80	3,500
				100	G20B3A100	3,500
				125	G20B3A125	3,500
				160	G20B3A160	3,800
				200	G20B3A200	3,800

GoPact™ MCCBชนิด 3 โพล ขนาดเฟรม 200A 36kA

Go Frame เฟรมไซส์	Breaking Capacity กิโลแอมป์	Trip Unit ประเภททรายนูนิต	Dimension WxDxH (mm.) ขนาด (มม.)	Rating (A) ค่ากระแส (A)	Reference Number รหัสสินค้า	Unit Price (THB) ราคา (บาท)
GoPact 200	36kA	ADJ	75 x 60 x 130	40	G20F3A40	3,800
				50	G20F3A50	3,800
				63	G20F3A63	3,800
				80	G20F3A80	3,800
				100	G20F3A100	3,800
				125	G20F3A125	4,800
				160	G20F3A160	4,800
				200	G20F3A200	4,800

GoPact™ MCCBชนิด 3 โพล ขนาดเฟรม 250A 25kA

Go Frame เฟรมไซส์	Breaking Capacity กิโลแอมป์	Trip Unit ประเภททรายนูนิต	Dimension WxDxH (mm.) ขนาด (มม.)	Rating (A) ค่ากระแส (A)	Reference Number รหัสสินค้า	Unit Price (THB) ราคา (บาท)
GoPact 250	25kA	ADJ	105 x 90 x 165	160	G25B3A160	5,990
				200	G25B3A200	5,990
				250	G25B3A250	5,990

GoPact™ MCCBชนิด 3 โพล ขนาดเฟรม 250A 36kA

Go Frame เฟรมไซส์	Breaking Capacity กิโลแอมป์	Trip Unit ประเภททรายนูนิต	Dimension WxDxH (mm.) ขนาด (มม.)	Rating (A) ค่ากระแส (A)	Reference Number รหัสสินค้า	Unit Price (THB) ราคา (บาท)
GoPact 250	36kA	ADJ	105 x 90 x 165	160	G25F3A160	7,990
				200	G25F3A200	7,990
				250	G25F3A250	7,990

GoPact™ MCCBชนิด 3 โพล ขนาดเฟรม 400A 36kA

Go Frame เฟรมไซส์	Breaking Capacity กิโลแอมป์	Trip Unit ประเภททรายนูนิต	Dimension WxDxH (mm.) ขนาด (มม.)	Rating (A) ค่ากระแส (A)	Reference Number รหัสสินค้า	Unit Price (THB) ราคา (บาท)
GoPact 400	36kA	ADJ	120 x 105 x 205	250	G40F3A250	15,000
				320	G40F3A320	15,000
				400	G40F3A400	15,000

Panel Cutout: Frame 250, 400, 800

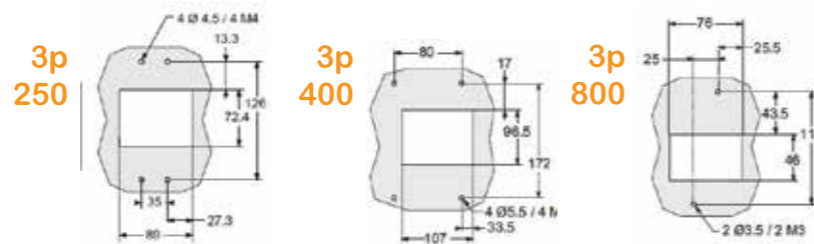

GoPact™ เฟรม 400A



GoPact™ เฟรม 800A



GoPact™ เฟรม 800A



GoPact™ เฟรม 800A



GoPact™ เฟรม 800A

GoPact™ MCCBชนิด 3 โพล ขนาดเฟรม 400A 50kA

Go Frame เฟรมไซส์	Breaking Capacity กิโลแอมป์	Trip Unit ประเภททรายนูนิต	Dimension WxDxH (mm.) ขนาด (มม.)	Rating (A) ค่ากระแส (A)	Reference Number รหัสสินค้า	Unit Price (THB) ราคา (บาท)
GoPact 400	50kA	ADJ	120 x 105 x 205	250	G40N3A250	16,000
				320	G40N3A320	16,000
				400	G40N3A400	16,000

GoPact™ MCCBชนิด 3 โพล ขนาดเฟรม 800A 50kA TMD

Go Frame เฟรมไซส์	Breaking Capacity กิโลแอมป์	Trip Unit ประเภททรายนูนิต	Dimension WxDxH (mm.) ขนาด (มม.)	Rating (A) ค่ากระแส (A)	Reference Number รหัสสินค้า	Unit Price (THB) ราคา (บาท)
GoPact 800	50kA	ADJ	180 x 105 x 250	500	G80N3TM500	39,500
				630	G80N3TM630	39,500
				800	G80N3TM800	39,500

GoPact™ MCCBชนิด 3 โพล ขนาดเฟรม 800A 70kA TMD

Go Frame เฟรมไซส์	Breaking Capacity กิโลแอมป์	Trip Unit ประเภททรายนูนิต	Dimension WxDxH (mm.) ขนาด (มม.)	Rating (A) ค่ากระแส (A)	Reference Number รหัสสินค้า	Unit Price (THB) ราคา (บาท)
GoPact 800	70kA	ADJ	180 x 105 x 250	500	G80H3TM500	40,800
				630	G80H3TM630	40,800
				800	G80H3TM800	40,800

GoPact™ MCCBชนิด 3 โพล ขนาดเฟรม 800A 50kA ETU

Go Frame เฟรมไซส์	Breaking Capacity กิโลแอมป์	Trip Unit ประเภททรายนูนิต	Dimension WxDxH (mm.) ขนาด (มม.)	Rating (A) ค่ากระแส (A)	Reference Number รหัสสินค้า	Unit Price (THB) ราคา (บาท)
GoPact 800	50kA	ETU	180 x 105 x 250	500	G80N3E500	43,000
				630	G80N3E630	43,000
				800	G80N3E800	43,000

GoPact™ MCCBชนิด 3 โพล ขนาดเฟรม 800A 70kA ETU

Go Frame เฟรมไซส์	Breaking Capacity กิโลแอมป์	Trip Unit ประเภททรายนูนิต	Dimension WxDxH (mm.) ขนาด (มม.)	Rating (A) ค่ากระแส (A)	Reference Number รหัสสินค้า	Unit Price (THB) ราคา (บาท)
GoPact 800	70kA	ETU	180 x 105 x 250	500	G80H3E500	46,900
				630	G80H3E630	46,900
				800	G80H3E800	46,900

- หมายเหตุ 1) TMD : Thermal magnetic trip unit  
 2) ETU : Electronic trip unit (GoPact MCCB 800 only)  
 3) ADJ : Adjustable

Offer Specifics

อุปกรณ์เสริมที่มาพร้อมกับกล่องสินค้า :

- คู่มืออุปกรณ์ (Instruction Sheet)
- Interphase Barriers
- Spreaders สำหรับขนาดกระแส 125A และ 200A ในรุ่น Go125 & Go200
- Mounting Hardware (Screw, Nut, Washer)

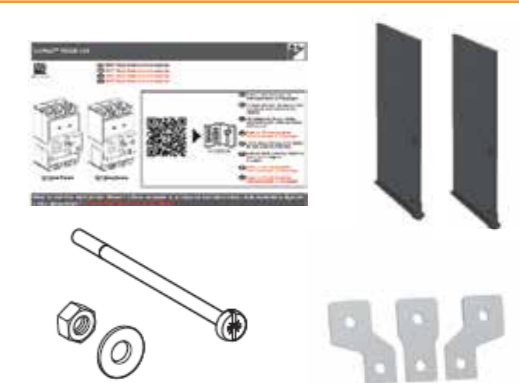

## อุปกรณ์เสริมติดตั้งภายในและภายนอก GoPact™ MCCB

### Voltage Release (MN)



Go Frame เฟรมไซส์	Voltage (V) แรงดัน (V)	Reference Number รหัสสินค้า	Unit Price (THB) ราคา (บาท)
GoPact 125	110V	G12UVR110AC	1,500
GoPact 125	240V	G12UVR230AC	1,500
GoPact 125	415V	G12UVR415AC	1,500
GoPact 200-250	110V	G20-25UVR110AC	1,700
GoPact 200-250	240V	G20-25UVR240AC	1,700
GoPact 200-250	415V	G20-25UVR415AC	1,700
GoPact 400-800	110V	G40-80UVR110AC	1,910
GoPact 400-800	240V	G40-80UVR240AC	1,910
GoPact 400-800	415V	G40-80UVR415AC	1,910

### Shunt Trip Release (MX)



Go Frame เฟรมไซส์	Voltage (V) แรงดัน (V)	Reference Number รหัสสินค้า	Unit Price (THB) ราคา (บาท)
GoPact 125	415V	G12SHT415AC	1,070
GoPact 200-250	24V	G20-25SHT24DC	1,220
GoPact 200-250	48V	G20-25SHT48DC	1,220
GoPact 200-250	110V	G20-25SHT110AC	1,220
GoPact 200-250	240V	G20-25SHT240AC	1,220
GoPact 200-250	415V	G20-25SHT415AC	1,220
GoPact 400-800	24V	G40-80SHT24DC	1,360
GoPact 400-800	48V	G40-80SHT48DC	1,360
GoPact 400-800	110V	G40-80SHT110AC	1,360
GoPact 400-800	240V	G40-80SHT240AC	1,360
GoPact 400-800	415V	G40-80SHT415AC	1,360

### Auxiliary contact (OF/SD)



Reference number (รหัสสินค้า)	รายละเอียดสินค้า	Unit Price (THB) ราคา (บาท)
G12-25AUX240	Auxiliary contact (OF/SD) GoPact MCCB 125-250, 240 V	570
G40-80AUX240	Auxiliary contact (OF/SD) GoPact MCCB 400-800 , 240 V	635

### Direct Rotary Handle



Go Frame เฟรมไซส์	Rating (A) ค่ากระแส (A)	Reference Number รหัสสินค้า	Unit Price (THB) ราคา (บาท)
GoPact 125	DIRECT ROTARY HANDLE GO MCCB 125	G12ROTD5	925
GoPact 200	DIRECT ROTARY HANDLE GO MCCB 200	G20ROTD5	1,170
GoPact 250	DIRECT ROTARY HANDLE GO MCCB 250	G25ROTD5	1,230
GoPact 400	DIRECT ROTARY HANDLE GO MCCB 400	G40ROTD5	1,900
GoPact 800	DIRECT ROTARY HANDLE GO MCCB 800	G80ROTD5	2,000

### Extension Rotary Handle



Go Frame เฟรมไซส์	Rating (A) ค่ากระแส (A)	Reference Number รหัสสินค้า	Unit Price (THB) ราคา (บาท)
GoPact 125	EXTENSION ROTARY HANDLE GO MCCB 125	G12ROTE	1,600
GoPact 200	EXTENSION ROTARY HANDLE GO MCCB 200	G20ROTE	1,990
GoPact 250	EXTENSION ROTARY HANDLE GO MCCB 250	G25ROTE	2,090
GoPact 400	EXTENSION ROTARY HANDLE GO MCCB 400	G40ROTE	2,880
GoPact 800	EXTENSION ROTARY HANDLE GO MCCB 800	G80ROTE	3,030

### Interphase Barriers set of 2



Reference number (รหัสสินค้า)	รายละเอียดสินค้า	Unit Price (THB) ราคา (บาท)
GoPact MCCB 125	G12FASB2	93
GoPact MCCB 200	G20FASB2	93
GoPact MCCB 250	G25FASB2	139
GoPact MCCB 400-800	G40-80FASB2	242
GoPact MCCB 200 Plug-in base insulator	G20PLUGFASB2	93



Short Terminal Shield



Long Terminal Shield

### Terminal Shield

Reference number (รหัสสินค้า)	รายละเอียดสินค้า	Unit Price (THB) ราคา (บาท)
G12STSHD3P	SHORT TERM SHIELD 3P GOMCCB 125	474
G20STSHD3P	SHORT TERM SHIELD 3P GOMCCB 200	505
G25STSHD3P	SHORT TERM SHIELD 3P GOMCCB 250	525
G40STSHD3P	SHORT TERM SHIELD 3P GOMCCB 400	575
G80STSHD3P	SHORT TERM SHIELD 3P GOMCCB 800	640
G12LTSHD3P	LONG TERM SHIELD 3P GOMCCB 125	505
G20LTSHD3P	LONG TERM SHIELD 3P GOMCCB 200	535
G25LTSHD3P	LONG TERM SHIELD 3P GOMCCB 250	1,000
G40LTSHD3P	LONG TERM SHIELD 3P GOMCCB 400	1,200
G80LTSHD3P	LONG TERM SHIELD 3P GOMCCB 800	1,500

### Plug in Base

Reference number (รหัสสินค้า)	รายละเอียดสินค้า	Unit Price (THB) ราคา (บาท)
G20PBASE3P	GoPact MCCB 200 Plug in base	2,150
G25PBASE3P	GoPact MCCB 250 Plug in base	3,460
G40PBASE3P	GoPact MCCB 400 Plug in base	5,850
G80PBASE3P	GoPact MCCB 800 Plug in base	34,900

### Conversion Kit for Plug in base

Reference number (รหัสสินค้า)	รายละเอียดสินค้า	Unit Price (THB) ราคา (บาท)
G20PLUGKIT3P	GoPact MCCB 200 Conversion Kit for Plug in base	1,460
G25PLUGKIT3P	GoPact MCCB 250 Conversion Kit for Plug in base	1,870
G40PLUGKIT3P	GoPact MCCB 400 Conversion Kit for Plug in base	1,940
G80PLUGKIT3P	GoPact MCCB 800 Conversion Kit for Plug in base	14,000

### Terminal Extension Spreaders



Go Frame เฟรมไซส์	Pole (P) ชนิดโพล (P)	Reference Number รหัสสินค้า	Unit Price (THB) ราคา (บาท)
GoPact 125	3P	G12SPDR3P	765
GoPact 200		G20SPDR3P	810
GoPact 250		G25SPDR3P	885
GoPact 400		G40SPDR3P	2,390
GoPact 800		G80SPDR3P630	5,950
GoPact 800		G80SPDR3P800	6,180

### Rear Connectors



Reference number (รหัสสินค้า)	รายละเอียดสินค้า	Unit Price (THB) ราคา (บาท)
G20RC3P	REAR CONNECTORS 3P GO MCCB 200	1,870
G25RC3P	REAR CONNECTORS 3P GO MCCB 250	2,210
G40RC3P	REAR CONNECTORS 3P GO MCCB 400	3,860
G80RC3P	REAR CONNECTORS 3P GO MCCB 800	5,000

### Steel bare cable connectors



Reference number (รหัสสินค้า)	รายละเอียดสินค้า	Unit Price (THB) ราคา (บาท)
G20SBC3P	CONNECTORS 3P GO MCCB 200*	650
G25SBC3P	CONNECTORS 3P GO MCCB 250	975
G40SBC3P	CONNECTORS 3P GO MCCB 400	1,870

\* Do not use steel bare cable connectors for 200 A

# Transfer Switch สำหรับเบรกเกอร์รุ่น MasterPact MTZ

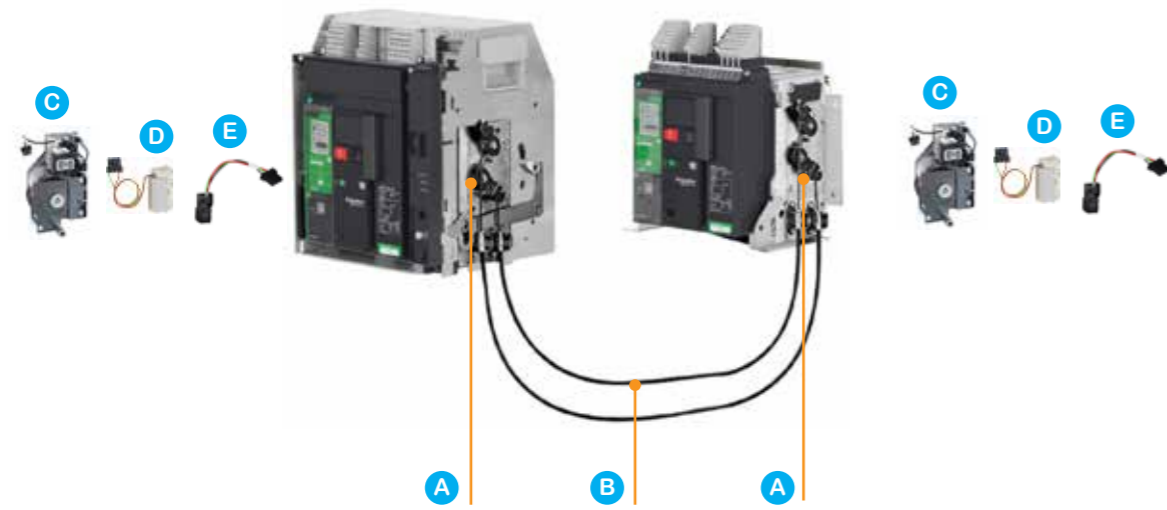

## ขั้นตอนการเลือกชุด Transfer Switch รุ่น MasterPact MTZ

- ขั้นตอนที่ 1 เลือกเบรกเกอร์ MasterPact MTZ 2 ตัว ตามที่ต้องการ โดยสามารถเลือกเบรกเกอร์ 2 ตัวที่มีค่ากระแสค่า kA และประเภททรูปยูนิตแตกต่างกันได้ (กรุณาไปที่หน้า A10 ถึง A15)
- ขั้นตอนที่ 2 สั่งชุดอุปกรณ์ Transfer Switch แบบ Cable interlock ตามรายการด้านล่าง ทั้งนี้ให้สั่งซื้อตามประเภทการติดตั้งของเบรกเกอร์ Fixed หรือ Withdrawable/Drawout

อุปกรณ์เสริมสำหรับประกอบเป็น Transfer Switch รุ่น MasterPact MTZ แบบ Cable interlocking

ชนิด	รายละเอียดสินค้า	สำหรับเบรกเกอร์รุ่น Fixed Type (800-6300A)		สำหรับเบรกเกอร์รุ่น Withdrawable / Drawout Type (800-6300A)		
		รหัสสินค้า	จำนวน (ชิ้น)	รหัสสินค้า	จำนวน (ชิ้น)	
A	Cable interlocking	Interlock plate	LV847926SP	2	LV847926SP	2
		ชุด Cable interlock 1 set of 2 cables	LV833209SP	1	LV833209SP	1
C	Motor mechanism	MCH 220-250 Vac 50/60 Hz	LV847894SP	2	LV847894SP	2
			LV847074SP		LV847849SP	
D	Voltage release และ Shunt release, closing release	MX and XF 220-250 Vac 50/60 Hz	LV833662SP	4	LV833662SP	4
			LV847074SP		LV847849SP	
E	Ready to close	PF 1 changeover contact (5A-240V)	LV847080SP	2	LV847080SP	2
			LV847074SP		LV847849SP	
ราคารวมอุปกรณ์เสริมสำหรับประกอบเป็น Transfer Switch (บาท) (ราคารวมไม่รวม MasterPact MTZ 2 ตัว)			150,630		150,790	

\*หากต้องการ Interlock แบบ Rod กรุณาติดต่อบริษัทฯ

# Transfer Switch สำหรับเบรกเกอร์รุ่น MasterPact NW

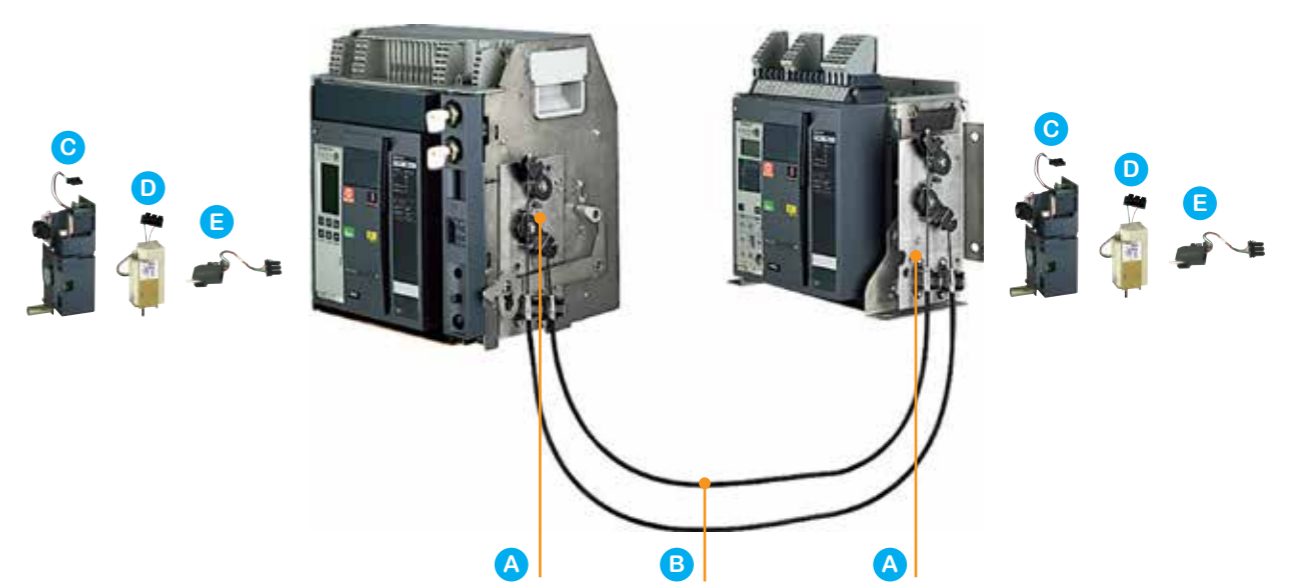

## ขั้นตอนการเลือกชุด Transfer Switch รุ่น MasterPact NW

- ขั้นตอนที่ 1 เลือกเบรกเกอร์ MasterPact NW 2 ตัว ตามที่ต้องการ โดยสามารถเลือกเบรกเกอร์ 2 ตัวที่มีค่ากระแสค่า kA และประเภททรูปยูนิตแตกต่างกันได้ (กรุณาไปที่หน้า A16 ถึง A21)
- ขั้นตอนที่ 2 สั่งชุดอุปกรณ์ Transfer Switch แบบ Cable interlock ตามรายการด้านล่าง ทั้งนี้ให้สั่งซื้อตามประเภทการติดตั้งของเบรกเกอร์ Fixed หรือ Withdrawable/Drawout

อุปกรณ์เสริมสำหรับประกอบเป็น Transfer Switch รุ่น MasterPact NW แบบ Cable interlocking

ชนิด	รายละเอียดสินค้า	สำหรับเบรกเกอร์แบบ Fixed		สำหรับเบรกเกอร์แบบ Withdrawable / Draw-out		
		รหัสสินค้า	จำนวน (ชิ้น)	รหัสสินค้า	จำนวน (ชิ้น)	
A	Cable interlocking	Interlock plate	47926	2	47926	2
		ชุด Cable interlock 1 set of 2 cables	33209	1	33209	1
C	Motormechanism	MCH 220-240 Vac 50/60 Hz	47894+47074	2	47894+47849	2
D	Voltage release และ Shunt release, closing release	MX and XF 220-240 Vac 50/60 Hz	33662+47074	4	33662+47849	4
E	Ready to close contact	PF1 changeover contact (5A-240V)	47080+47074	2	47080+47849	2
ราคารวมอุปกรณ์เสริมสำหรับประกอบเป็น Transfer Switch (บาท) ตามรายการข้างต้น (ราคารวมไม่รวม MasterPact NW 2 ตัว)			150,630		150,790	

\*หากต้องการ Interlock แบบ Rod กรุณาติดต่อบริษัทฯ



# Transfer Switch สำหรับเบรกเกอร์รุ่น EasyPact™ MVS

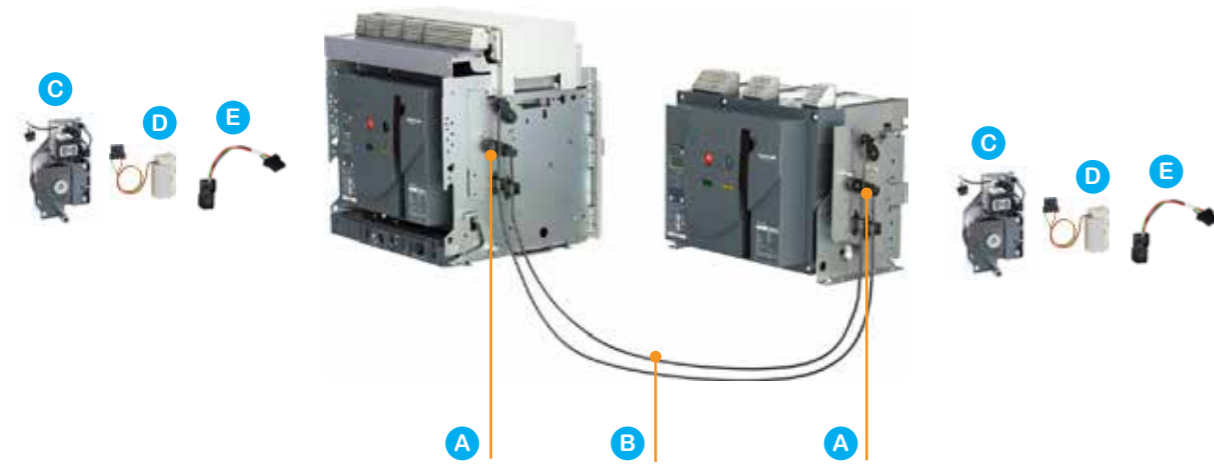

## ขั้นตอนการเลือกชุด Transfer Switch รุ่น EasyPact™ MVS

- ขั้นตอนที่ 1 เลือกเบรกเกอร์ EasyPact™ MVS 2 ตัว ตามที่ต้องการ โดยสามารถเลือกเบรกเกอร์ 2 ตัวที่มีค่ากระแสค่า kA และประเภททรูปยูนิตแตกต่างกันได้ (กรุณาไปทีหน้า A22 ถึง A26)
- ขั้นตอนที่ 2 สั่งชุดอุปกรณ์ Transfer Switch แบบ Cable interlock ตามรายการด้านล่าง ทั้งนี้ให้สั่งซื้อตามประเภทการติดตั้งของเบรกเกอร์ Fixed หรือ Withdrawable/Drawout

อุปกรณ์เสริมสำหรับประกอบเป็น Transfer Switch รุ่น EasyPact™ MVS แบบ Cable interlocking

ชนิด	รายละเอียดสินค้า	สำหรับเบรกเกอร์รุ่น Fixed Type 800-4000A		สำหรับเบรกเกอร์รุ่น Withdrawable / Drawout Type 800-4000A		
		รหัสสินค้า	จำนวน (ชิ้น)	รหัสสินค้า	จำนวน (ชิ้น)	
A	Cable interlocking	Interlock plate	47926	2	47926	2
B		ชุด Cable interlock 1 set of 2 cables	33209	1	33209	1
C	Motor mechanism	MCH 220-250 Vac 50/60 Hz	47894 + 47074	2	47894 + 47849	2
D	Opening, Closing release	MX220-250 Vac 50/60Hz	MVS15512 + 47074	2	MVS15512 + 47849	2
		XF220-250Vac 50/60Hz	33662 + 47074	2	33662 + 47849	2
E	Ready to close	PF 1 changeover contact (5A-240V)	47080 + 47074	2	47080 + 47849	2
ราคารวมอุปกรณ์เสริมสำหรับประกอบเป็น Transfer Switch (บาท) (ราคานี้ไม่รวม EasyPact MVS 2 ตัว)			163,430		163,270	

\*หากต้องการ Interlock แบบ Rod กรุณาติดต่อบริษัทฯ

# Transfer Switch สำหรับเบรกเกอร์รุ่น ComPact NS

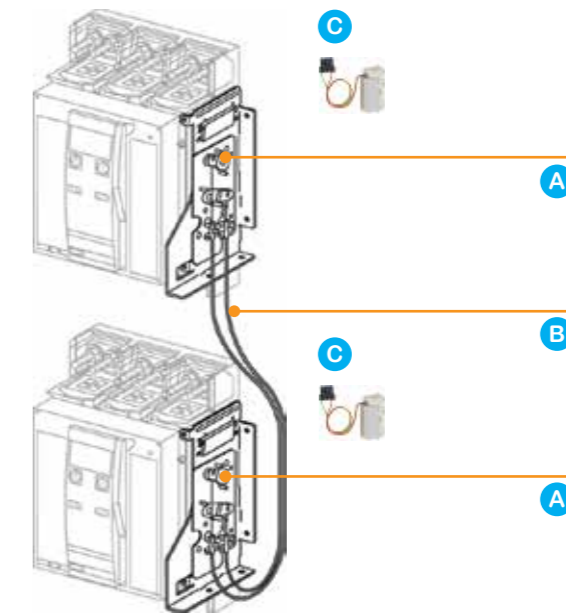

## ขั้นตอนการเลือกชุด Transfer Switch รุ่น ComPact NS

- ขั้นตอนที่ 1 เลือกเบรกเกอร์ ComPact NS 2 ตัว ตามที่ต้องการ โดยสามารถเลือกเบรกเกอร์ 2 ตัวที่มีค่ากระแสค่า kA และประเภททรูปยูนิตแตกต่างกันได้ \* เลือกเบรกเกอร์แบบ Motor Control เท่านั้น
- ขั้นตอนที่ 2 สั่งชุดอุปกรณ์ Transfer Switch แบบ Cable interlock ตามรายการด้านล่าง ทั้งนี้ให้สั่งซื้อตามประเภทการติดตั้งของเบรกเกอร์ Fixed หรือ Withdrawable/Drawout

อุปกรณ์เสริมสำหรับประกอบเป็น Transfer Switch รุ่น ComPact NS แบบ Cable interlocking

ชนิด	รายละเอียดสินค้า	สำหรับเบรกเกอร์แบบ Fixed		สำหรับเบรกเกอร์แบบ Withdrawable / Drawout		
		รหัสสินค้า	จำนวน (ชิ้น)	รหัสสินค้า	จำนวน (ชิ้น)	
A	Cable interlocking	Interlock plate และชุด Cable interlock (2 Set of cable)	33911	1	33911	1
B						
C	Voltage release (หรือ Shunt release, closing release)	MX or XF 220-240 VAC 50/60 Hz	33662	4	33662	4
ราคารวมอุปกรณ์เสริมสำหรับประกอบเป็น Transfer Switch (บาท) ตามรายการข้างต้น (ราคานี้ไม่รวม ComPact NS 2 ตัว)			42,160		42,160	

## Transfer Switch

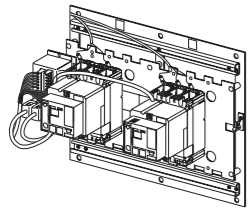

ATS NSX100-630

### ชุด Transfer Switch ประกอบสำเร็จสำหรับ รุ่น ATSNSX 100-630 A

1 ชุดประกอบด้วย

- Breakers 3-pole fixed type 2 ตัว (ค่า kA และประเภททริปยูนิิต ตามที่ระบุในตาราง)
- AC motor mechanism 2 ชุด
- 2OF + 2SDE auxiliary switches Interlocking
- back plate with IVE

รุ่น	Current rating (trip unit)	Breaking capacity(kA)	รหัสสินค้า	ราคา (บาท)
ATS NSX	70-100 A (TM100D)	36	ATSNSX100F	94,750
		50	ATSNSX100N	98,500
	112-160 A (TM160D)	36	ATSNSX160F	104,000
		50	ATSNSX160N	107,000
	175-250 A (TM250D)	36	ATSNSX250F	108,000
		50	ATSNSX250N	110,000
	144-400 A (Micrologic 2.3)	36	ATSNSX400F	189,500
		50	ATSNSX400N	191,500
	225-630 A (Micrologic 2.3)	36	ATSNSX630F	194,500
		50	ATSNSX630N	228,500

### อุปกรณ์เสริมของชุด Transfer Switch

#### IVE



IVE

รายละเอียดสินค้า	รหัสสินค้า	ราคา (บาท)	
สำหรับรุ่น Compact NS, MasterPact NW และ MasterPact MTZ	IVE interlocking สำหรับ 2 devices	29352	13,800
	Wiring kit สำหรับต่อกับ IVE	54655	5,180



UA Controller

#### UA Controller

รายละเอียดสินค้า	รหัสสินค้า	ราคา (บาท)	
สำหรับรุ่น ATSNSX, Compact NS, MasterPact NW และ MasterPact MTZ		29472	68,400

#### หมายเหตุ

- สั่งให้เบรกเกอร์สับไปใช้ไฟจากแหล่งจ่ายไฟสำรองได้โดยอัตโนมัติ เมื่อแหล่งจ่ายไฟจริงดับ หรือมาไม่ครบเฟส
- มีคอนแทคเอาท์พุท สำหรับส่งสัญญาณให้เจเนอเรเตอร์สตาร์ทได้
- มีคอนแทคเอาท์พุท ส่งสัญญาณที่สำคัญออกมาในเวลาที่เกิดเหตุฉุกเฉิน และสับกลับมาในเวลาปกติ
- ผู้ใช้สามารถสั่งให้สับไปใช้ไฟจากเจเนอเรเตอร์ได้จากระยะไกลผ่านคอนแทคหากต้องการ โดยไม่ต้องรอให้ไฟด้านแหล่งจ่ายจริงดับ เหมาะสำหรับการควบคุมค่า Peak demand (energy management)
- สามารถทดสอบการทำงานได้จากปุ่ม Test ด้านหน้าตัว Controller
- หน้าปัดมี LED แสดงสถานะ ON-OFF ของเบรกเกอร์ และสามารถปรับเวลาการหน่วงได้โดยละเอียด

## New Generation ATS - TransferPacT

### TransferPacT Automatic Transfer Switching Equipment (ATSE) ชั้นกว่าของอุปกรณ์ Automatic Transfer Switch

**TransferPacT Automatic** สามารถ Transfer แหล่งจ่ายไฟฟ้าได้อย่างรวดเร็วโดดเด่นในเรื่องของ Design โดยสามารถเลือกอุปกรณ์เสริมตามความต้องการได้ ตามมาตรฐาน IEC69047-6-1 ขนาดกระแสตั้งแต่ 32A-630A มีทั้ง 2P 3P 4P



#### Power availability

##### เพิ่มเวลาทำงานให้สูงสุด

เทคโนโลยีที่เป็นนวัตกรรมทำให้มั่นใจได้ถึงการถ่ายโอนแหล่งจ่ายในเวลา น้อยกว่า 500 มิลลิวินาที

##### Application การใช้งานหลากหลาย

ประเภทการใช้งาน AC-33B โดยไม่ต้องลดค่า เหมาะกับประเภทโหลดที่ ซับซ้อน

##### เชื่อถือได้ภายใต้สภาวะแวดล้อมที่ผิดปกติ

ความสามารถในทนต่อกระแสลัดวงจรเพื่อความต่อเนื่องของการใช้ พลังงาน

##### การออกแบบโดยใช้วัสดุที่คงทนและแข็งแรง – ผ่านมาตรฐานการ พิสูจน์สภาพแวดล้อมที่รุนแรงด้วย

- การป้องกันแม่เหล็กไฟฟ้าที่ดีที่สุดในระดับเดียวกัน เกินมาตรฐาน อุตสาหกรรมในระดับ B
- ออกแบบมาเพื่อทำงานในสภาพแวดล้อมที่รุนแรงโดยมีอุณหภูมิในการทำงาน -25...70 °C
- ผ่านการทดสอบตามมาตรฐาน IEC 60068-2-6 และ IEC 60068-2-27 เรียบร้อยแล้ว

#### Efficiency

##### ติดตั้งง่าย:

- DPS ภายในตัวและเซนเซอร์ตรวจจับ ประหยัดเวลาในการติดตั้งกว่า 30%
- ปรับการติดตั้งหลายแบบ เช่น. ราง DIN สำหรับ 32A-160A (TA10, TA16)

##### ความสามารถในการปรับเพิ่มการใช้งานตามต้องการ

- 10 โมดูลฟังก์ชันแบบ Plug-in โดยสามารถอัปเดตเมื่อใดก็ได้





### Connectivity

#### เชื่อมต่อแบบเนทีฟ – รวมอยู่ใน EcoStruxure Power

- การตรวจสอบพลังงานอย่างแม่นยำตลอด 24 ชั่วโมงทุกวัน ทั้งแรงดัน ความถี่ แรงดันไม่สมดุล การหมุนเฟส
- การบำรุงรักษาเชิงคาดการณ์ด้วยแนวทางปฏิบัติจริงและซอฟต์แวร์ ตรวจสอบบนคลาวด์ที่สังเคราะห์และวิเคราะห์ประสิทธิภาพและข้อมูลการแจ้งเตือนเป็นคำแนะนำเชิงรุก TransferPacT เปิดใช้งานทุกที่ที่คุณไปทัศนวิสัย



### Cyber security

ออกแบบตามมาตรฐานความปลอดภัยทางไซเบอร์ IEC 62443 ที่ระดับ SL1



### Sustainability

#### Green premium ecolabel

- Green Package สำหรับผลิตภัณฑ์ทั้งหมด
- สแกนรหัส QR บนตัวอุปกรณ์ สำหรับเวอร์ชันเต็มสำหรับเอกสารทางเทคนิค



## Transfer Switching Equipment ATS รุ่น TransferPacT Active Automatic และ Automatic



- ATS Class PC
- Standard IEC 60947-6-1
- ขนาดกระแส 32A-630A
- 2P,3P,4P
- มี Accessories เสริม
- Controller ภายในตัว
- Solenoid
- มีทั้ง รุ่น LCD display และ Rotary
- Position I-O-II

Frame (A)	Rating (A)	TransferPacT Active Automatic (LCD)				TransferPacT Automatic (Rotary)			
		รหัสสินค้า	ราคา (บาท)	รหัสสินค้า	ราคา (บาท)	รหัสสินค้า	ราคา (บาท)	รหัสสินค้า	ราคา (บาท)
		3P		4P		3P		4P	
100	32	TA10D3L0324TPE	53,400	TA10D4L0324TPE	57,500	TA10D3S0324TPE	46,000	TA10D4S0324TPE	49,500
	40	TA10D3L0404TPE	54,100	TA10D4L0404TPE	58,400	TA10D3S0404TPE	46,600	TA10D4S0404TPE	50,200
	50	TA10D3L0504TPE	54,900	TA10D4L0504TPE	59,200	TA10D3S0504TPE	47,200	TA10D4S0504TPE	50,900
	63	TA10D3L0634TPE	56,500	TA10D4L0634TPE	60,100	TA10D3S0634TPE	47,400	TA10D4S0634TPE	51,900
	80	TA10D3L0804TPE	60,800	TA10D4L0804TPE	64,000	TA10D3S0804TPE	52,200	TA10D4S0804TPE	54,100
250	100	TA10D3L1004TPE	62,700	TA10D4L1004TPE	66,100	TA10D3S1004TPE	53,900	TA10D4S1004TPE	56,800
	80	TA16D3L0804TPE	69,600	TA16D4L0804TPE	74,100	TA16D3S0804TPE	60,100	TA16D4S0804TPE	66,700
	100	TA16D3L1004TPE	70,600	TA16D4L1004TPE	75,200	TA16D3S1004TPE	60,900	TA16D4S1004TPE	67,700
	125	TA16D3L1254TPE	71,600	TA16D4L1254TPE	76,300	TA16D3S1254TPE	62,600	TA16D4S1254TPE	68,700
	160	TA16D3L1604TPE	77,100	TA16D4L1604TPE	82,400	TA16D3S1604TPE	69,400	TA16D4S1604TPE	75,600
630	200	TA25D3L2004TPE	134,900	TA25D4L2004TPE	146,850	TA25D3S2004TPE	112,500	TA25D4S2004TPE	125,150
	250	TA25D3L2504TPE	145,000	TA25D4L2504TPE	151,250	TA25D3S2504TPE	120,600	TA25D4S2504TPE	129,320
	320	TA63D3L3204TPE	165,840	TA63D4L3204TPE	177,060	TA63D3S3204TPE	153,140	TA63D4S3204TPE	164,070
	400	TA63D3L4004TPE	174,570	TA63D4L4004TPE	186,380	TA63D3S4004TPE	157,150	TA63D4S4004TPE	168,380
	500	TA63D3L5004TPE	181,120	TA63D4L5004TPE	195,700	TA63D3S5004TPE	171,630	TA63D4S5004TPE	177,240
630	TA63D3L6304TPE	185,480	TA63D4L6304TPE	205,020	TA63D4S6304TPE	186,100	TA63D4S6304TPE	186,100	

### ขั้นตอนการเลือกใช้ ATS รุ่น TransferPacT

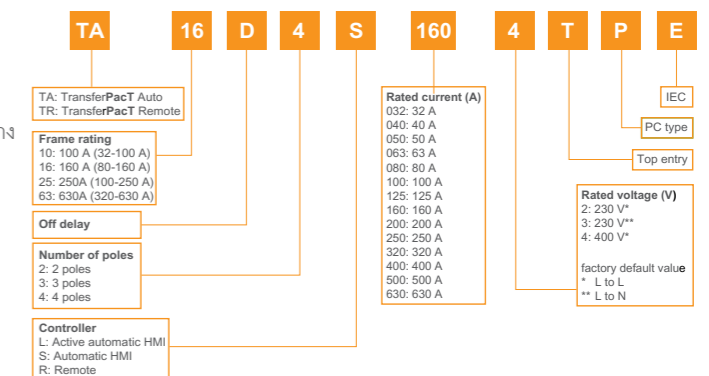

- เลือก ATS รุ่น TransferPacT ตามขนาดกระแส และจำนวน pole ตามที่ต้องการ
- เลือก Controller การควบคุมการทำงาน โดรน Controller จะมีให้เลือก ตามด้านล่าง
  - L Active automatic HMI (LCD)
  - S Automatic HMI (Rotary)
  - R Remote
- เลือก Accessories ตาม ความต้องการของงานโครงการนั้นๆ ยกตัวอย่างเช่น ถ้าหากต้องการให้ ATS รุ่น TransferPacT สามารถส่งสัญญาณไปสั่งให้ Generator ทำงาน จะต้องเลือก Acc. TPCDIO17





TransferPacT Automatic Function modules		รหัสสินค้า	ราคา (บาท)
	For Active Automatic and Automatic HMI		
	Load shedding and Availability warning	TPCDIO05	3,780
	Transfer inhibit and Remote testing	TPCDIO07	3,780
	Voluntary Remote control	TPCDIO08	3,780
	Fire Protection 24 Vdc pulse	TPCDIO10	3,780
	Fire Protection 24 Vdc constant	TPCDIO11	3,780
	Fire Protection 230 Vac constant	TPCDIO13	3,780
	Fire Protection Dry contact	TPCDIO14	3,780
	Genset start and Alarm	TPCDIO17	4,730
	BUS Extension and 24 VDC auxiliary supply	TPCDIO15*	4,730
Modbus RTU (Serial Port)	TPCCOM16*	9,100	

\*ติดตั้งมาให้กับ TransferPacT Active Automatic และใช้ได้กับรุ่น Active Automatic เท่านั้น

TransferPacT Automatic spare part		รหัสสินค้า	ราคา (บาท)
	Active Automatic HMI	TPCCIF01	*
	Automatic HMI	TPCCIF02	*

\*หากต้องการทราบราคากรุณาติดต่อตัวแทนจำหน่าย

TransferPacT Active Automatic External HMI		รหัสสินค้า	ราคา (บาท)
	1x External HMI	TPCCIF04	15,800
	1x IP54 cover (for outdoor installation)	TPCOTH37	63,000

## Transfer Switching Equipment

### GoPact MTS (Manual Transfer Switch)

ง่ายต่อการติดตั้งและปรับใช้สำหรับ Application ได้หลากหลาย

อุปกรณ์เสริมติดตั้งมาพร้อมกับตัวอุปกรณ์



- ขนาดกระแสตั้งแต่ 63-2000A
- 2P,3P,4P
- Handle แบบ Direct สำหรับ Frame 100
- Handle แบบ Extended สำหรับ 63A-2000A
- Position I-O-II
- Acc. เพื่อความปลอดภัยติดตั้งมาพร้อมอุปกรณ์



# Need to buy separately

## Transfer Switching Equipment

### GoPact MTS (Manual Transfer Switch)

#### GoPact Manual Transfer Switch 100

	Rating	รหัสสินค้า	ราคา (บาท)	รหัสสินค้า	ราคา (บาท)
	Direct handle		Extended handle		
	63 A	GM10D4N0634BDE	7,280	GM10D4N0634BEE	7,750
	100 A	GM10D4N1004BDE	7,930	GM10D4N1004BEE	8,450

#### GoPact Manual Transfer Switch 200

	Rating	รหัสสินค้า	ราคา (บาท)
	Extended handle		
	125 A	GM20D4N1254BEE	14,100
	160 A	GM20D4N1604BEE	15,500
	200 A	GM20D4N2004BEE	16,800

#### GoPact Manual Transfer Switch 315

	Rating	รหัสสินค้า	ราคา (บาท)
	Extended handle		
	250 A	GM32D4N2504BEE	21,400
	315 A	GM32D4N3154BEE	24,800

#### GoPact Manual Transfer Switch 630

	Rating	รหัสสินค้า	ราคา (บาท)
	Extended handle		
	400 A	GM63D4N4004BEE	31,000
	630 A	GM63D4N6304BEE	38,500

## Transfer Switching Equipment

### GoPact MTS (Manual Transfer Switch)

#### GoPact Manual Transfer Switch 1000

	Rating	รหัสสินค้า	ราคา (บาท)
	Extended handle		
	630 A	GM1AD4N6304BEE	57,700
	800 A	GM1AD4N8004BEE	70,600
	1000 A	GM1AD4N10H4BEE	85,100

#### GoPact Manual Transfer Switch 2000

	Rating	รหัสสินค้า	ราคา (บาท)
	Extended handle		
	1250 A	GM2AD4N12H4BEE	130,000
	1600 A	GM2AD4N16H4BEE	163,000
	2000 A	GM2AD4N20H4BEE	209,000

# Transfer Switching Equipment

## GoPact MTS (Manual Transfer Switch)

### Key lock

	Frame	Rating	รหัสสินค้า	ราคา (บาท)
	100	63/100 A	GMSOTHCTL01A	*
	200/315/ 630/1000	125/1000 A	GMSOTHCTL25A	*
	2000	1250/2000 A	GMSOTHCTL06A	*

### Spare Parts

#### Handle kit

	Frame	Rating	รหัสสินค้า	ราคา (บาท)
	100	63/100 A	GMSOTHCHK01	*
	200	125/200 A	GMSOTHCHK02	*
	315	250/315 A	GMSOTHCHK03	*
	630	400/630 A	GMSOTHCHK04	*
	1000	630/1000 A	GMSOTHCHK05	*
	2000	1250/2000 A	GMSOTHCHK06	*

#### Auxiliary contact kit

	Frame	Rating	รหัสสินค้า	ราคา (บาท)
	100	63/100 A	GMSAUXCK01	*
	200	125/200 A	GMSAUXCK02	*
	315	250/315 A	GMSAUXCK03	*
	630	400/630 A	GMSAUXCK04	*
	1000	630/1000 A	GMSAUXCK05	*
	2000	1250/2000 A	GMSAUXCK06	*

#### Open execution shaft

	Frame	Rating	รหัสสินค้า	ราคา (บาท)
	100	63/100 A	GMSOHOES01	*
	200	125/200 A	GMSOHOES02	*
	315	250/315 A	GMSOHOES03	*
	630	400/630 A	GMSOHOES04	*
	1000	630/1000 A	GMSOHOES05	*
	2000	1250/2000 A	GMSOHOES06	*

#### Terminal shroud

	Frame	Rating	รหัสสินค้า	ราคา (บาท)
	100	63/100 A	GMSISOTS01	*
	200	125/200 A	GMSISOTS02	*
	315	250/315 A	GMSISOTS03	*
	630	400/630 A	GMSISOTS04	*
	1000	630/1000 A	GMSISOTS05	*
	2000	1250/1600 A	GMSISOTS06	*
	2000	2000 A	GMSISOTS0620H	*

\*หากต้องการทราบราคา กรุณาติดต่อตัวแทนจำหน่าย

# Transfer Switching Equipment

## GoPact MTS (Manual Transfer Switch)

### Output shorting link

	Frame	Rating	รหัสสินค้า	ราคา (บาท)
	100	63/100 A	GMSCONOSL01T	*
	100	63/100 A	GMSCONOSL01B	*
	200	125/200 A	GMSCONOSL02200	*
	315	250/315 A	GMSCONOSL03315	*
	630	400/630 A	GMSCONOSL04630	*
	1000	630/1000 A	GMSCONOSL0510H	*
	2000	1250 A	GMSCONOSL0612H	*
	2000	1600 A	GMSCONOSL0616H	*
	2000	2000 A	GMSCONOSL0620H	*

### Inter-phase barrier

	Frame	Rating	รหัสสินค้า	ราคา (บาท)
	200	125/200 A	GMSISOPB02	*
	315	250/315 A	GMSISOPB03	*
	630	400/630 A	GMSISOPB04	*
	1000	630/1000 A	GMSISOPB05	*
	2000	1250/1600 A	GMSISOPB06	*
	2000	2000 A	GMSISOPB0620H	*

### Source separator

	Frame	Rating	รหัสสินค้า	ราคา (บาท)
	200	125/200 A	GMSISOSS02	*
	315	250/315 A	GMSISOSS03	*
	630	400/630 A	GMSISOSS04	*
	1000	630/1000 A	GMSISOSS05	*
	2000	1250/1600 A	GMSISOSS06	*
	2000	2000 A	GMSISOSS060H	*

\*หากต้องการทราบราคา กรุณาติดต่อตัวแทนจำหน่าย





**TeSys**  
Control > Protect > Power > Active

นวัตกรรมและโซลูชันที่เชื่อมต่อ  
สำหรับการสตาร์ทมอเตอร์



# Start smart. Run smart. With TeSys motor controls.



Stay smart with the world's best-selling motor control solutions from the inventor of the world's first contactor - Schneider Electric™.

For almost a century, TeSys motor controls have driven the industry with innovations in motor protection, monitoring, and control.

It started with the introduction of the industry's first BAR contactor in 1924, and today, the legacy of innovation is built into every TeSys motor control device.

Best-in-class safety and reliability, plug-and-play architecture, and flexible functionality mean TeSys motor control solutions can meet your requirements across a wide range of applications, from the most common to the most advanced.

Wherever you are and anywhere your projects come together, you can trust Schneider Electric and TeSys contactors, circuit breakers, relays, and switches for unmatched reliability, complete compatibility with international standards, and the robust support of the Schneider Electric global supply network.

## A Century of Innovation and Leadership

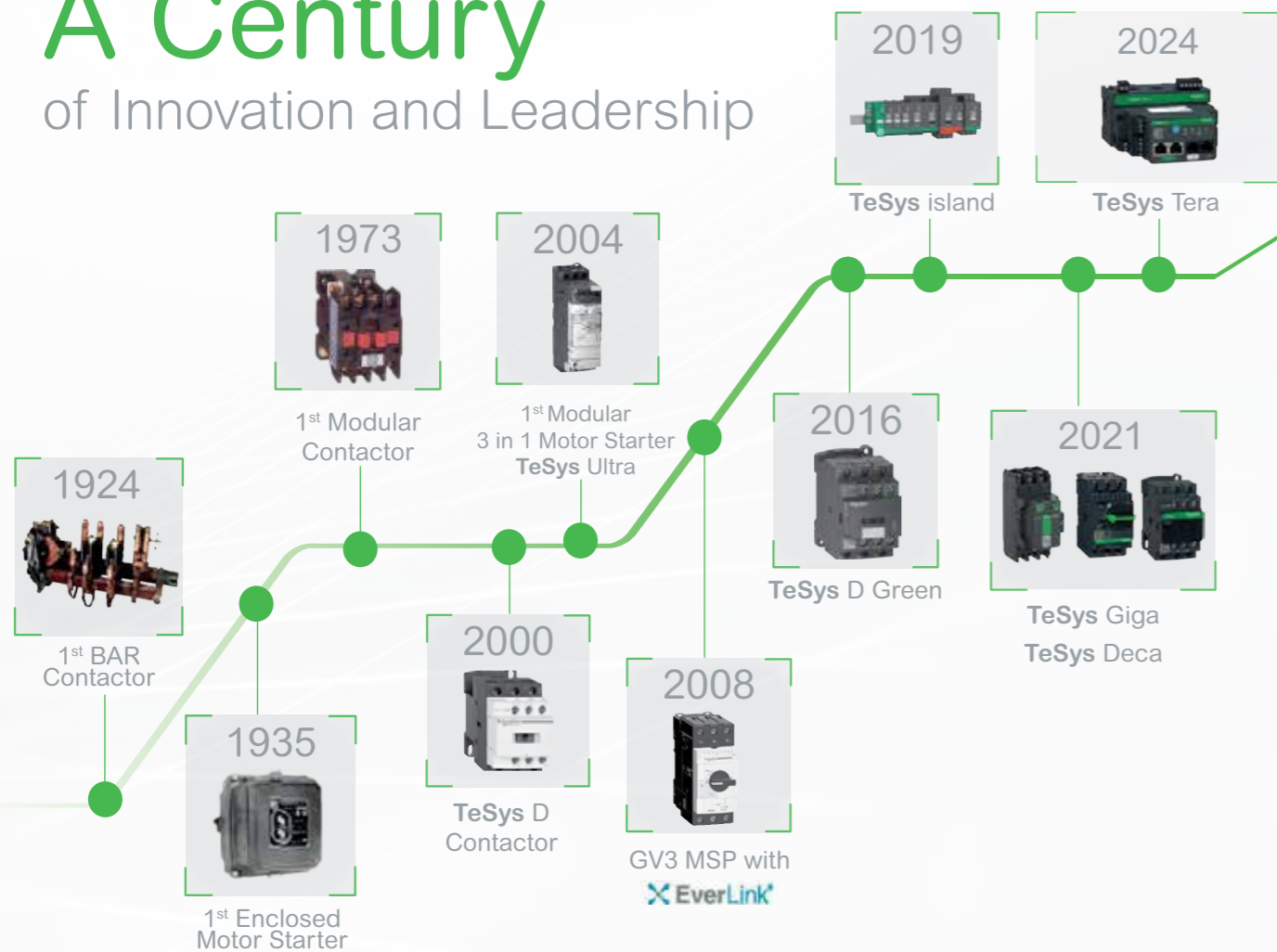

## TeSys family core offer at a glance

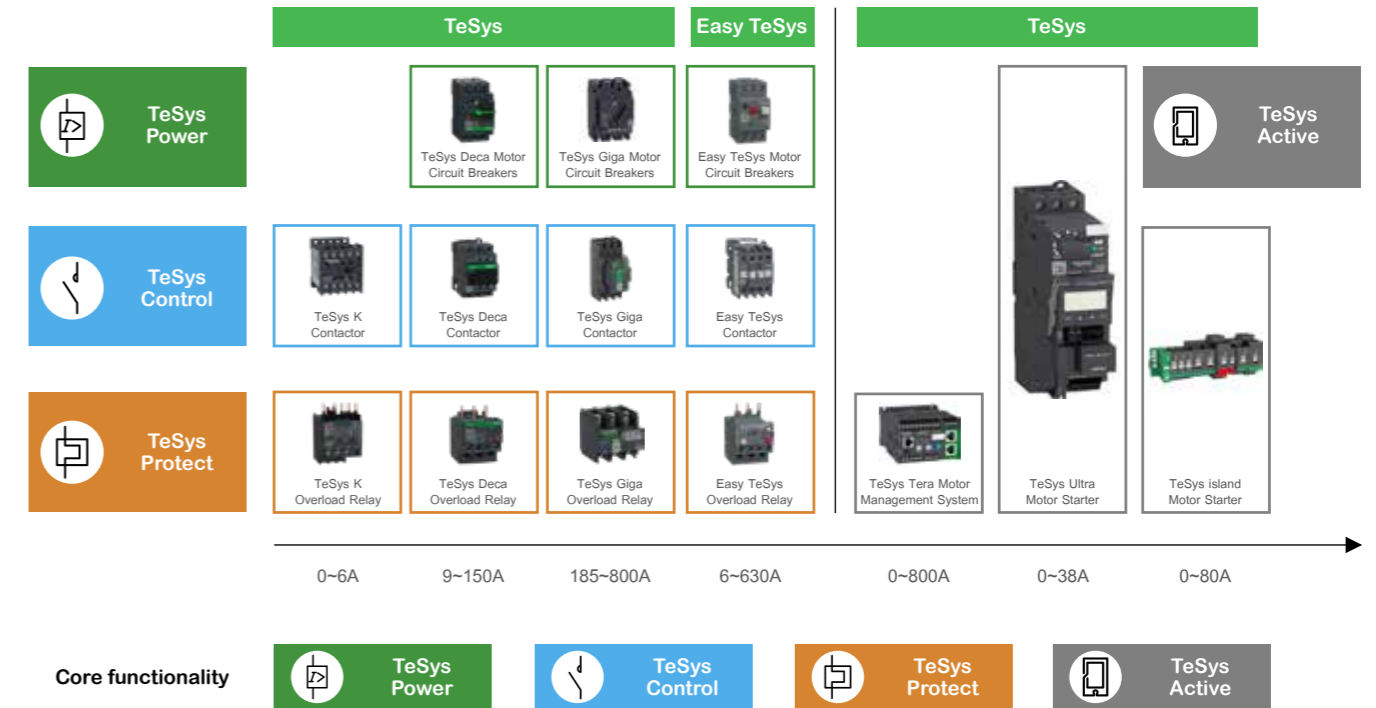

## โปรแกรมช่วยเลือกผลิตภัณฑ์

ตัวช่วยเลือกอุปกรณ์สำหรับการสตาร์ทมอเตอร์แบบไดเรกต์-ออน-ไลน์ (DOL), สตาร์-เดลต้า (Star-Delta), ไดรฟ์ และซอฟต์แวร์สตาร์ทเตอร์

ไม่ว่าคุณต้องการวิธีการสตาร์ทมอเตอร์แบบใด EcoStruxure™ Motor Control Configurator จะช่วยให้คุณเลือกอุปกรณ์ที่ดีที่สุดและเหมาะสมที่สุดได้อย่างรวดเร็วและง่ายดาย



สแกน  
เพื่อเข้าใช้งาน

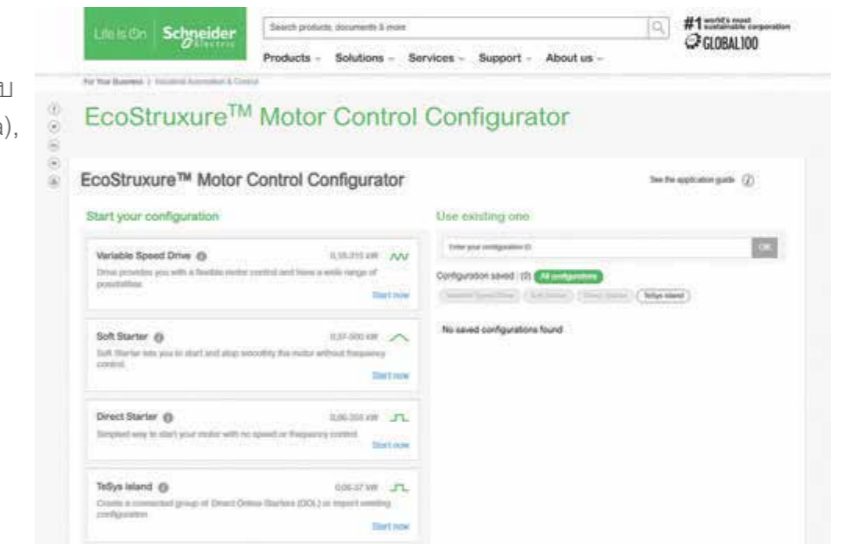

# TeSys K Contactor

## – แมกเนติก คอนแทคเตอร์รุ่น TeSys K



TeSys K (LC1 K)

คอนแทคเตอร์รุ่น TeSys K (LC1 K) สำหรับโหลด AC1 (incandescent/halogen lighting และ resistive circuits control,  $\cos\phi \geq 0.95$ )

AC1 max. load	จำนวนโพล	Auxiliary contacts	รหัสสินค้า (แทนสองหลักสุดท้ายด้วย Code ของ Coil จากตารางที่ 1)	ราคา (บาท)	Control coil voltage (AC, 50/60Hz)	Code (สองหลักสุดท้ายของรหัสสินค้า)
20A	3 Pole 3 NO	1 NO	LC1K0910M7	1,100	24 V AC	B7
		1 NC	LC1K0901M7	1,100	42 V AC	D7
		1 NO	LC1K1210M7	1,250	48 V AC	E7
	4 Pole 4 NO	1 NC	LC1K1201M7	1,250	110 V AC	F7
		-	LC1K09004M7	1,850	220 V AC	M7
		-	LC1K12004M7	1,900	240 V AC	U7
2 NO + 2 NC	-	LC1K09008M7	1,850	380 V AC	Q7	
	-			415 V AC	N7	
				440 V AC	R7	

หมายเหตุ : \*หากต้องการทราบราคา กรุณาติดต่อตัวแทนจำหน่าย

ตารางที่ 1: control coil ขนาดแรงดันต่างๆ (ใส่แทนสองหลักสุดท้ายของรหัสสินค้าคอนแทคเตอร์ TeSys K)

หน้าคอนแทคเสริม สำหรับคอนแทคเตอร์ และ control relay รุ่น TeSys K

รายละเอียด	รหัสสินค้า	ราคา (บาท)
2 NO	LA1KN20	600
2 NC	LA1KN02	600
1 NO + 1 NC	LA1KN11	600
4 NO	LA1KN40	950
3 NO+1 NC	LA1KN31	950
2 NO + 2 NC	LA1KN22	950
1 NO + 3 NC	LA1KN13	950
4 NC	LA1KN04	900

รีเลย์ตั้งเวลา สำหรับคอนแทคเตอร์และ control relay รุ่น TeSys K

Voltage	Type	Timing range	Contacts	รหัสสินค้า	ราคา (บาท)
24 to 48 V AC	On-delay	1 to 30s	1 OC	LA2KT2E	8,400
24 to 48 V AC	On-delay	1 to 30s	1 OC	LA2KT2U	8,400

# TeSys Control K Control Relays

## – คอนโทรล รีเลย์รุ่น TeSys K



TeSys K control relays (CA2 KN)

TeSys K control relays (CA2 KN) สำหรับ AC และ DC control circuits

Control voltage AC หรือ DC	Auxiliary contacts	รหัสสินค้า (แทนสองหลักสุดท้ายด้วย Code ของ Coil จากตารางที่ 2)	ราคา (บาท)	Control coil voltage (AC, 50/60Hz)	AC (50/60Hz), สำหรับ CA2K relays	DC, สำหรับ CA3K relays
AC (50/60Hz)	4 NO	CA2KN40M7	1,180	24 V AC	B7	BD
	3 NO+1 NC	CA2KN31M7	1,180	42 V AC	D7	-
	2 NO+2 NC	CA2KN22M7	1,150	48 V AC	E7	ED
					110 V AC	F7
DC	4 NO	CA3KN40BD	2,100	220 V AC	M7	MD
	3 NO+1 NC	CA3KN31BD	2,100	240 V AC	U7	MUD
					380 V AC	Q7
	2 NO+2 NC	CA3KN22BD	2,000	415 V AC	N7	-
				440 V AC	R7	-

หมายเหตุ : \*หากต้องการทราบราคา กรุณาติดต่อตัวแทนจำหน่าย

ตารางที่ 2: control coil ขนาดแรงดันต่างๆ (ใส่สองหลักสุดท้ายของรหัสสินค้า TeSys K)

# TeSys Control Deca Control Relays

## – คอนโทรล รีเลย์รุ่น TeSys Deca



TeSys D control relays (CAD)

TeSys D control relays (CAD) สำหรับวงจรควบคุม AC และ DC

Auxiliary contacts	รหัสสินค้า (แทนสองหลักสุดท้ายด้วย Code ของ Coil จากตารางที่ 2)	ราคา (บาท)	Control coil voltage	AC (50/60Hz)	DC
5 NO	CAD50M7	2,000	24 V AC	B7	BD
3 NO+2 NC	CAD32M7	1,900	42 V AC	D7	-
			48 V AC	E7	ED
			110 V AC	F7	FD
			220 V AC	M7	MD
			240 V AC	U7	-
			380 V AC	Q7	-
			415 V AC	N7	-
			440 V AC	R7	-

สำหรับ relay auxiliary blocks รุ่น CAD กรุณาตรวจสอบจาก coordination 2 contactors auxiliaries list

ตารางที่ 3: control coil ขนาดแรงดันต่างๆ (ใส่สองหลักสุดท้ายของรหัสสินค้า TeSys K)

หมายเหตุ : \*หากต้องการทราบราคา กรุณาติดต่อตัวแทนจำหน่าย



# TeSys Deca Motor Circuit Breakers

## – มอเตอร์เบรกเกอร์รุ่น TeSys Deca



GV2ME

### GV2ME Motor Circuit Breakers

มอเตอร์เบรกเกอร์เปิดปิดวงจรด้วยปุ่มกดสตาร์ท-สตอป ชนิดมีโอเวอร์โหลดในตัว

พิกัดมอเตอร์ 3 เฟส 380 VAC				
แรงม้า (HP)	กิโลวัตต์ (KW)	ช่วงปรับกระแสโอเวอร์โหลด (A)	รหัสสินค้า	ราคา (บาท)
-	-	0.1...0.16	GV2ME01	2,900
0.08	0.06	0.16...0.25	GV2ME02	2,900
0.12	0.09	0.25...0.40	GV2ME03	2,900
0.16	0.12-0.18	0.40...0.63	GV2ME04	2,900
0.34	0.25	0.63...1	GV2ME05	2,900
0.5	0.37-0.55	1...1.6	GV2ME06	2,900
1	0.75	1.6...2.5	GV2ME07	2,900
2	1.5	2.5...4	GV2ME08	2,900
3	2.2	4...6.3	GV2ME10	2,900
5.5	4	6...10	GV2ME14	3,100
7.5	5.5	9...14	GV2ME16	3,450
10	7.5	13...18	GV2ME20	3,450
15	11	20...25	GV2ME22	4,200
20	15	24...32	GV2ME32	4,500

### GV2P Motor Circuit Breakers

มอเตอร์เบรกเกอร์เปิดปิดวงจรแบบลูกบิด ชนิดมีโอเวอร์โหลดในตัว

พิกัดมอเตอร์ 3 เฟส 380 VAC				
แรงม้า (HP)	กิโลวัตต์ (KW)	ช่วงปรับกระแสโอเวอร์โหลด (A)	รหัสสินค้า	ราคา (บาท)
-	-	0.1...0.16	GV2P01	3,470
0.08	0.06	0.16...0.25	GV2P02	3,470
0.12	0.09	0.25...0.40	GV2P03	3,470
0.16	0.12-0.18	0.40...0.63	GV2P04	3,470
0.34	0.25	0.63...1	GV2P05	3,470
0.5	0.37-0.55	1...1.6	GV2P06	3,470
1	0.75	1.6...2.5	GV2P07	3,470
2	1.5	2.5...4	GV2P08	3,470
3	2.2	4...6.3	GV2P10	3,470
5.5	4	6...10	GV2P14	3,470
7.5	5.5	9...14	GV2P16	3,990
10	7.5	13...18	GV2P20	3,990
15	11	20...25	GV2P22	4,730
20	15	24...32	GV2P32	5,780
25	18.5	30...40	GV3P40	8,500
30	22	37...50	GV3P50	9,100
40	30	48...65	GV3P65	9,700
50	37	62...73	GV3P73	12,500
60	45	70...80	GV3P80	13,300
75	55-75	90...150	GV5P150F	46,900
100	90-100	133...220	GV5P220F	56,700
125	132-160	160...320	GV6P320F	92,600
150	200-250	250...500	GV6P500F	112,000



GV2P



GV3P

# TeSys Deca Motor Circuit Breakers

## – มอเตอร์เบรกเกอร์รุ่น TeSys Deca



GV2L



GV3L



GV4L

### GV2L Motor Circuit Breakers

มอเตอร์เบรกเกอร์ชนิดไม่มีโอเวอร์โหลดในตัว

พิกัดมอเตอร์ 3 เฟส 380 VAC				
แรงม้า (HP)	กิโลวัตต์ (KW)	พิกัดกระแสป้องกัน (A)	รหัสสินค้า	ราคา (บาท)
x	0.09	0.4	GV2L03	3,220
0.16	0.12	0.63	GV2L04	3,220
0.25	0.18	0.63	GV2L04	3,220
0.33	0.25	1	GV2L05	3,220
0.5	0.37	1	GV2L05	3,220
0.75	0.55	1.6	GV2L06	3,220
1	0.75	2.5	GV2L07	3,220
2	1.5	4	GV2L08	3,220
3	2.2	6.3	GV2L10	3,220
5.5	4	8.5	GV2L14	3,220
7.5	5.5	14	GV2L16	3,570
10	7.5	18	GV2L20	3,570
15	11	25	GV2L22	4,140
20	15	32	GV3L32	9,850
25	18.5	40	GV3L40	9,850
30	22	50	GV3L50	9,850
40	30	65	GV3L65	9,850
50	37	73	GV3L73	9,850
60	45	80	GV3L80	9,850
75	55	97	GV4L115B	16,600

### Motor Starters อุปกรณ์เสริมสำหรับมอเตอร์เซอร์กิตเบรกเกอร์รุ่น GV2

ชุดหน้าสัมผัสเสริม					
รายละเอียด	การยึด	ชนิดของคอนแทค	รหัสสินค้า	ราคา (บาท)	
คอนแทคช่วย	ด้านหน้า	1NO หรือ 1NC	GVAE1	350	
		1NO + 1NC	GVAE11	550	
	ด้านข้าง	2NO	GVAE20	550	
		1NO + 1NC	GVAN11	600	
คอนแทคส่งสัญญาณเบรกเกอร์ตัดวงจร + คอนแทคช่วย	ด้านข้าง	1NO (fault)	+1NO	GVAD1010	880
		1NC (fault)	+1NC	GVAD1001	880
	ด้านข้าง	1NO (fault)	+1NO	GVAD0110	880
		1NC (fault)	+1NC	GVAD0101	880
คอนแทคส่งสัญญาณเมื่อกระแสตัดวงจร	ด้านข้าง	1CO (fault)	GVAM11	950	

อุปกรณ์เสริมสำหรับการติดตั้ง			
รายละเอียด	ชนิดของคอนแทค	รหัสสินค้า	ราคา (บาท)
โรตารี แชนเดอริ่ง	รหัสสินค้า 2 ตัวท้าย 01 = Black / 02 = Red	GV2APN01 / 02	3,000

ทรูปคอยล์			
รายละเอียด	การยึด	รหัสสินค้า	ราคา (บาท)
คอยล์ปลดวงจร, 24V DC	ด้านข้าง	GVAS025	1,500
คอยล์ปลดวงจร, 220-240V AC, 50Hz		GVAS225	1,500
คอยล์ปลดวงจรเมื่อไฟตก, 24V DC		GVAU025	1,500
คอยล์ปลดวงจรเมื่อไฟตก, 220-240V AC, 50Hz		GVAU225	1,500

อุปกรณ์เสริม			
รายละเอียด	การยึด	รหัสสินค้า	ราคา (บาท)
บล็อกจำกัดกระแส	ด้านบน	GV1L3	3,200

### Motor Starters อุปกรณ์เสริมสำหรับมอเตอร์เซอร์กิตเบรกเกอร์รุ่น GV3

อุปกรณ์เสริม		
รายละเอียด	รหัสสินค้า	ราคา (บาท)
แม่กุญแจล็อกเข้า	GV2V03	4,000
โรตารี แชนเดอริ่งสีดำ, IP54	GV3APN01	3,100
โรตารี แชนเดอริ่งสีแดง, IP54	GV3APN02	3,100
บัสบาร์ทองตัว S	GV3S	1,500

\*หมายเหตุ: หากต้องการทราบราคา กรุณาติดต่อตัวแทนจำหน่าย

# อุปกรณ์เสริมสำหรับมอเตอร์เบรกเกอร์เตอรฺรุ่น TeSys Deca (GV2, GV3)

อุปกรณ์เสริมสำหรับมอเตอร์เซอร์กิตเบรกเกอร์รุ่น GV2

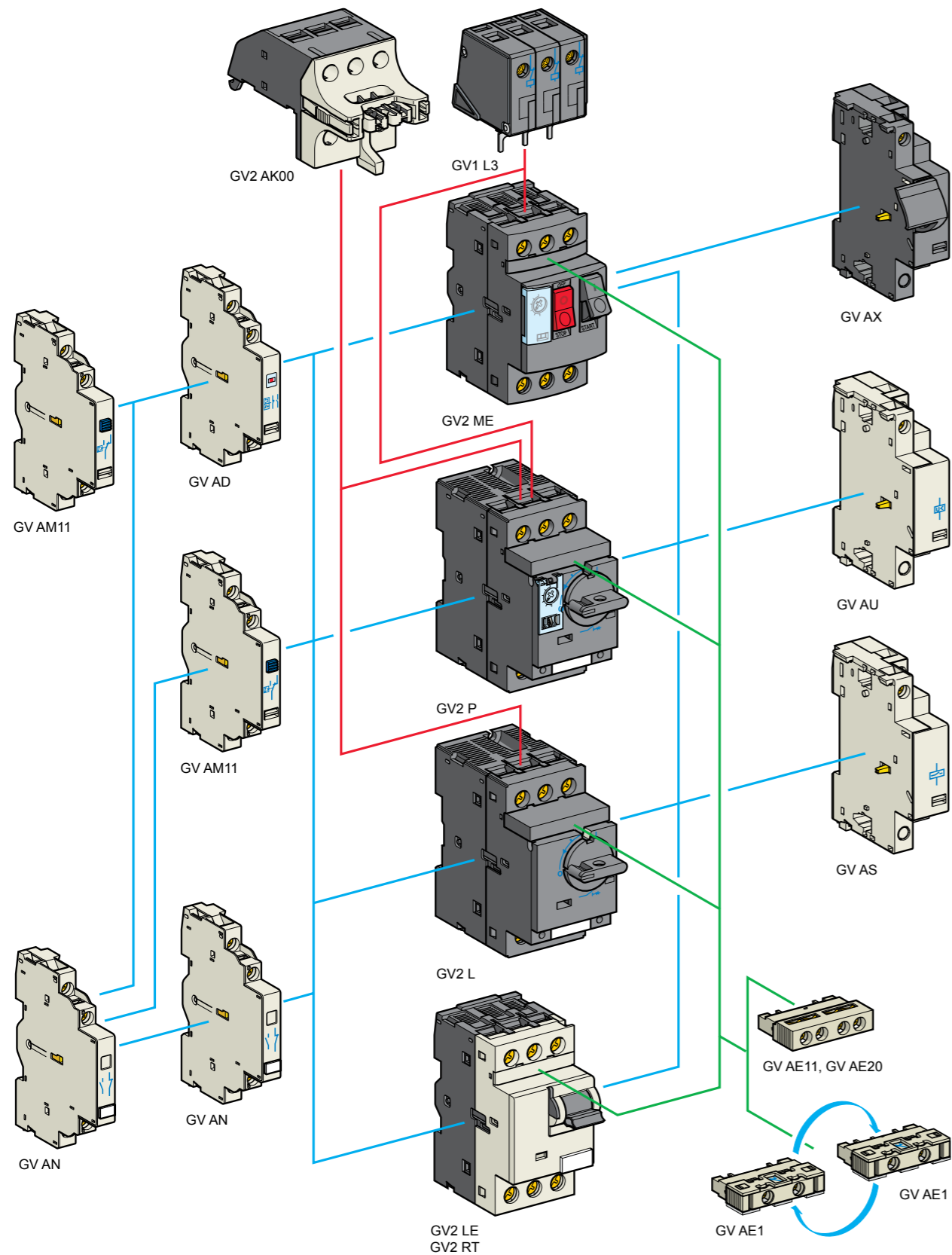

# อุปกรณ์เสริมสำหรับมอเตอร์เบรกเกอร์เตอรฺรุ่น TeSys Deca (GV2, GV3)

อุปกรณ์เสริมสำหรับมอเตอร์เซอร์กิตเบรกเกอร์รุ่น GV3

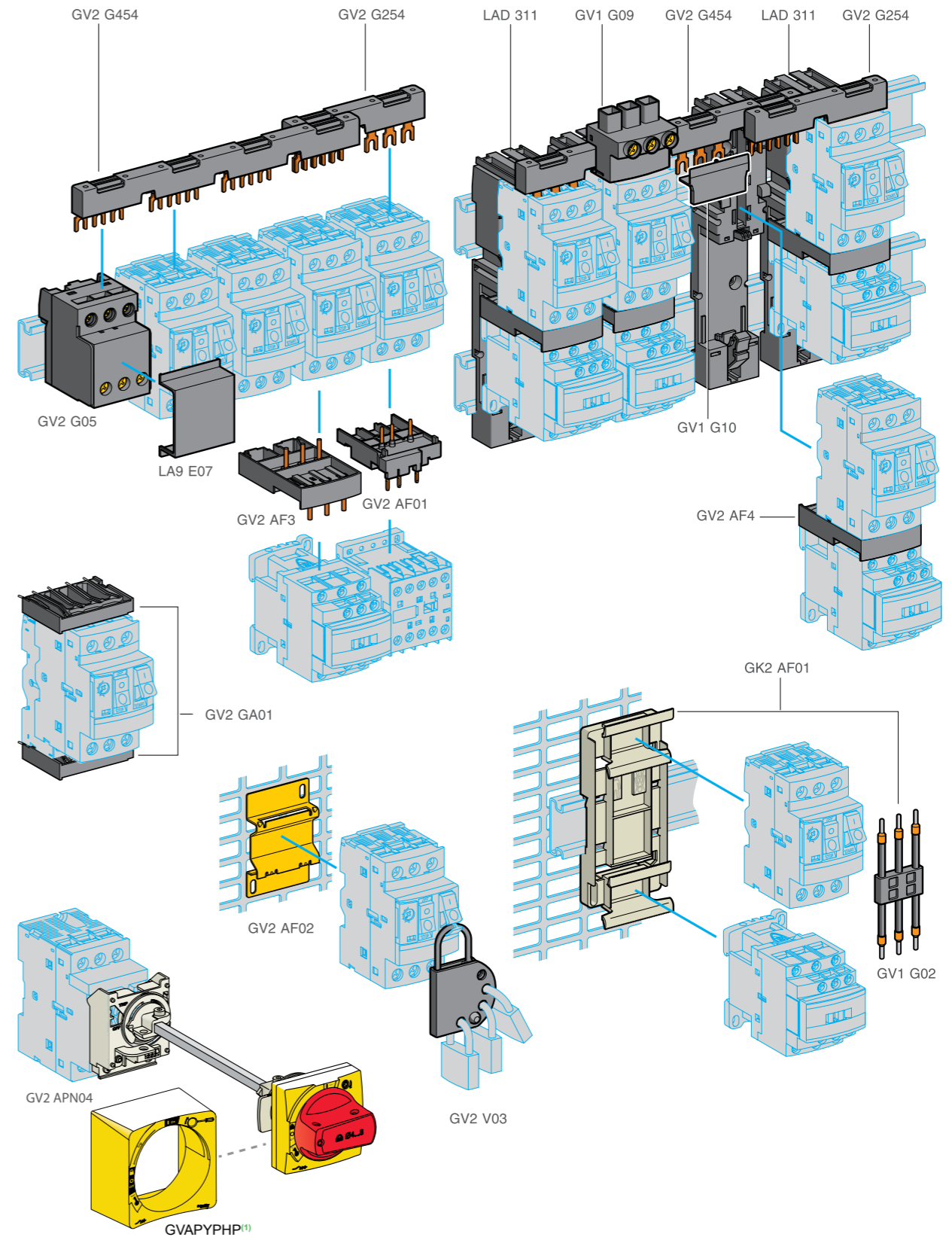

# TeSys Control Deca Contactors

## – แมกเนติก คอนแทคเตอร์ รุ่น TeSys Deca

### คุณสมบัติ

- มีคอนแทคช่วย (Auxiliary Contact) 1 NO + 1 NC เป็นมาตรฐานทุกตัว
- ผลิตกันที่ได้มาตรฐานนานาชาติ IEC 947-4
- ออกแบบให้ใช้กับภูมิอากาศร้อนชื้น
- มีอุปกรณ์เสริมหลายแบบ นำมายึดได้ง่าย เพิ่มขีดความสามารถสูง
- สามารถติดตั้งบนรางได้สะดวก
- LC1-D สามารถเปลี่ยนคอยล์ได้โดยไม่ต้องใช้เครื่องมือช่วย



\*\*\*ตารางเลือกแรงดันคอยล์ รหัสอ้างอิง สำหรับแรงดันคอยล์ที่ 2 หลักสุดท้าย

แรงม้า (HP)	24V	48V	72V	110V	220V	230V	400V
AC	B7	E7	-	F7	M7	P7	V7
DC	BD	ED	SD	FD	-	-	-
DC*	BL	EL	SL	-	-	-	-

หมายเหตุ : (\*) Low power consumption, <2.4W

พิกัดมอเตอร์ 3 เฟส 380 VAC					
แรงม้า (HP)	กิโลวัตต์ (KW)	พิกัดกระแสป้องกัน (A)	คอนแทคช่วย	รหัสสินค้า (แทนสองหลักสุดท้ายด้วย Code ของ Coil จากตารางเลือกแรงดัน)	ราคา (บาท)
5.5	4	9	1NO+1NC	LC1D09M7	1,200
7.5	5.5	12	1NO+1NC	LC1D12M7	1,350
10	7.5	18	1NO+1NC	LC1D18M7	2,050
15	11	25	1NO+1NC	LC1D25M7	2,900
20	15	32	1NO+1NC	LC1D32M7	3,800
25	18.5	38	1NO+1NC	LC1D38M7	4,240
25	18.5	40	1NO+1NC	LC1D40AM7	5,100
30	22	50	1NO+1NC	LC1D50AM7	5,800
40	30	65	1NO+1NC	LC1D65AM7	7,800
50	37	80	1NO+1NC	LC1D80M7	9,250
60	45	95	1NO+1NC	LC1D95M7	11,000
75	55	115	1NO+1NC	LC1D115M7	14,500
100	75	150	1NO+1NC	LC1D150M7	20,500

## วิธีการอ่านรหัสสินค้า TeSys Deca Contactor

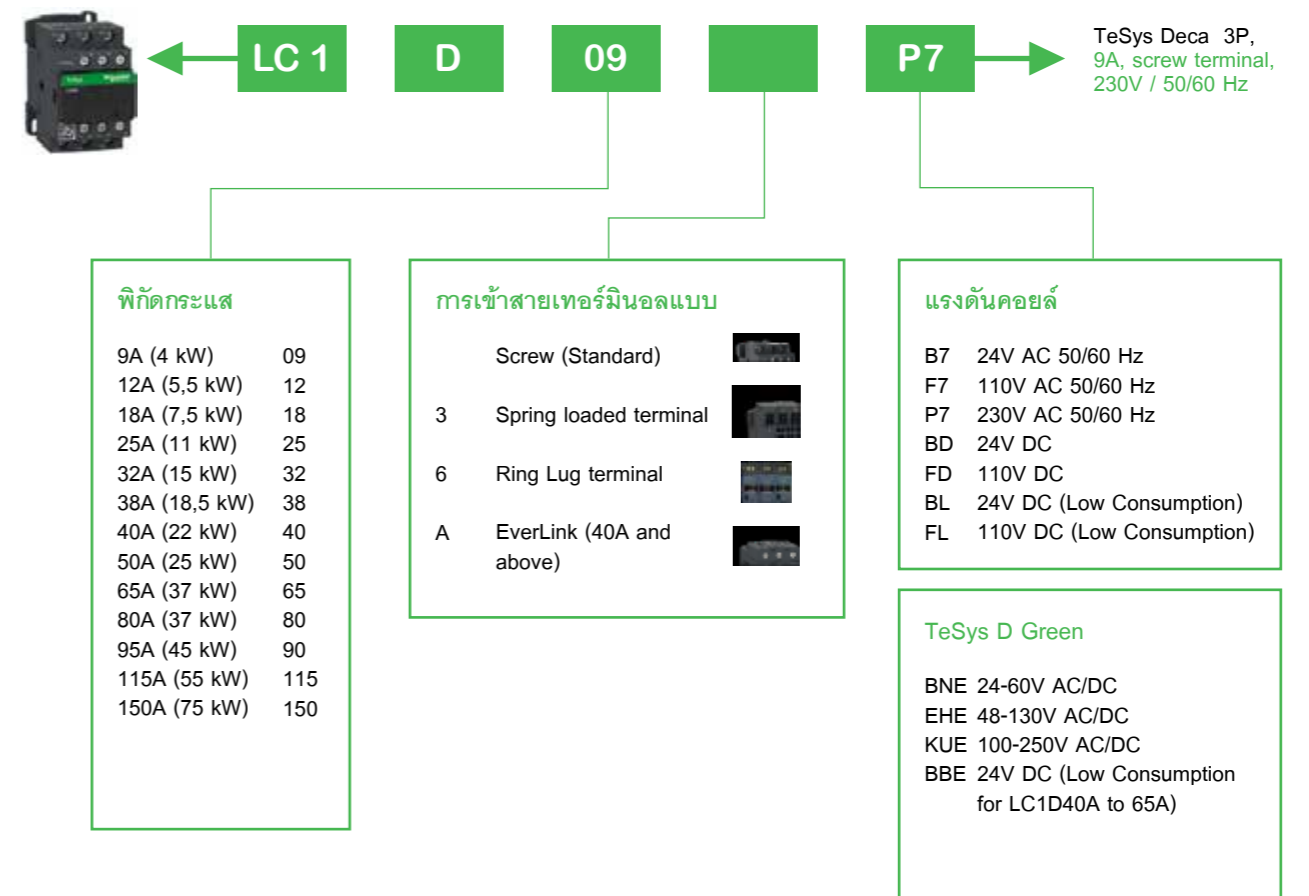



# TeSys Protect Deca – โอเวอร์โหลด รีเลย์รุ่น TeSys Deca

## คุณสมบัติ

- ป้องกันมอเตอร์ทำงานเกินกำลัง ล็อคโรเตอร์
- ป้องกันมอเตอร์ไหม้เมื่อไฟขาดเฟส
- อุณหภูมิใช้งานตั้งแต่ - 40°C ถึง + 70°C
- มีปุ่ม TEST เพื่อทดสอบตัวเอง และปุ่ม STOP เพื่อทดสอบระบบ
- มีคอนแทคอยู่ในตัวแบบ 1NO + 1NC
- มีฝาใสปิดผนึกได้ ป้องกันการเปลี่ยนค่าที่ตั้งไว้แล้ว
- MANUAL และ AUTO RESET ได้ทุกรุ่น



LRD

พิกัดมอเตอร์ 3 เฟส 380 VAC			
ช่วงปรับกระแสโอเวอร์โหลด (A)	ใช้ร่วมกับคอนแทคเตอร์ รุ่น LC1	รหัสสินค้า	ราคา (บาท)
0.1...0.16	D09...D38	LRD01	1,500
0.16...0.25	D09...D38	LRD02	1,500
0.25...0.40	D09...D38	LRD03	1,500
0.40...0.63	D09...D38	LRD04	1,500
0.63...1	D09...D38	LRD05	1,500
1...1.6	D09...D38	LRD06	1,500
1.6...2.5	D09...D38	LRD07	1,500
2.5...4	D09...D38	LRD08	1,500
4...6.3	D09...D38	LRD10	1,500
5.5...8	D09...D38	LRD12	1,500
7...10	D09...D38	LRD14	1,500
9...13	D12...D38	LRD16	1,850
12...18	D18...D38	LRD21	2,000
16...24	D25...D38	LRD22	2,000
23...32	D25...D38	LRD32	2,400
30...38	D32 and D38	LRD35	2,900
9...13	D40A...D65A	LRD313	9,500
12...18	D40A...D65A	LRD318	3,500
17...25	D40A...D65A	LRD325	3,700
23...32	D40A...D65A	LRD332	3,700
30...40	D40A...D65A	LRD340	3,600
37...50	D40A...D65A	LRD350	3,600
48...65	D50A and D65A	LRD365	5,000
62...80	D80	LRD380	4,800
17...25	D80 and D95	LRD3322	9,500
23...32	D80 and D95	LRD3353	5,600
30...40	D80 and D95	LRD3355	8,150
37...50	D80 and D95	LRD3357	8,150
48...65	D80 and D95	LRD3359	8,150
55...70	D80 and D95	LRD3361	5,600
63...80	D80 and D95	LRD3363	5,600
80...104	D80 and D95	LRD3365	5,600
80...104	D115 and D150	LRD4365	8,810
95...120	D115 and D150	LRD4367	9,000
110...140	D150	LRD4369	9,000

# TeSys Protect LR97 Electronic over current relays

## คุณสมบัติ

- เทคโนโลยีใหม่ในการป้องกันมอเตอร์จากปัญหา
  - กระแสไหลเกิน
  - ไฟขาดเฟส
  - ล็อคโรเตอร์
- สามารถปรับตั้งค่ากระแส เวลาในการสตาร์ท และเวลาโอเวอร์โหลดได้
- ใช้ได้กับมอเตอร์ที่มีการสตาร์ท - สตอปบ่อยๆ รวมไปถึงมอเตอร์ที่ต้องใช้เวลาในการสตาร์ทนาน
- ช่วยให้วิเคราะห์สาเหตุของ Fault ได้ง่าย ด้วย LED บอกลักษณะทำให้ลดเวลาในการซ่อมบำรุงลง



LR97D07\*\*



LT4730\*\*\*

รหัส	คุณสมบัติ	ช่วงปรับกระแส (แอมป์)	สวมได้กับคอนแทคเตอร์รุ่น LC1-	เอาต์พุตคอนแทค	รหัสสินค้า	ราคา (บาท)
LR97D	ใช้สวมร่วมกับคอนแทคเตอร์รุ่น D	0.3 - 1.5	D09...D38	1 CO	LR97D015**	4,500
	สามารถใช้ร่วมกับปลอกยึดโอเวอร์โหลดรีเลย์ (LAD-7B106) เพื่อใช้งานร่วมกับคอนแทคเตอร์รุ่นอื่นๆ	1.2 - 7	D09...D38	1 CO	LR97D007**	*
		5 - 25	D09...D38	1 CO	LR97D25**	6,000
		20 - 38	D09...D38	1 CO	LR97D38**	8,800
LT47	มี CT ภายนอกติดตั้งอยู่ที่ตัว	0.5 - 6	(ติดตั้งแยก)	1 NO/1 NC	LT4706***	4,000
	ติดตั้งง่าย เพียงใช้สายคล้องผ่าน CT	3 - 30	(ติดตั้งแยก)	1 NO/1 NC	LT4730***	5,100
	สามารถใช้งานร่วมกับ CT ภายนอกสำหรับมอเตอร์ขนาดใหญ่ได้	5 - 60	(ติดตั้งแยก)	1 NO/1 NC	LT4760***	6,300

หมายเหตุ : \*หากต้องการทราบราคา กรุณาติดต่อตัวแทนจำหน่าย

ในการสั่งซื้อสินค้าทั้ง 2 รุ่น โปรดระบุแรงดันที่ใช้ในการควบคุม แทนที่ \*\* ตามรายการด้านล่าง

- M7 : 220VAC
- F7 : 110VAC
- B : 24VAC/DC
- E : 48VAC/DC

ในการสั่งซื้อรุ่น LT47 โปรดระบุวิธีการรีเซ็ต Fault โดยแทนที่ ▲ ดังนี้

- S : Manual / Electric Reset (รีเซ็ตโดยการกดที่ตัว หรือตัดวงจรไฟควบคุมชั่วคราว)
- A : Automatic Reset (รีเซ็ตอัตโนมัติ โดยใช้เวลา 120 วินาทีหลังเกิด Fault)

# อุปกรณ์เสริมสำหรับแมกเนติก คอนแทคเตอร์รุ่น TeSys Deca

## ชุด Instantaneous auxiliary contact blocks สำหรับเชื่อมต่อสายไฟด้วย screw clamp terminals

อุปกรณ์เสริมสามารถติดตั้งได้อย่างน้อย 1 ชุดสำหรับ 1 คอนแทคเตอร์ สำหรับรายละเอียดของอุปกรณ์เสริมนั้นอ้างอิงตามตารางด้านล่าง



LADN22

ติดตั้งลงบนตำแหน่ง (1)	จำนวนหน้าสัมผัสต่อชุด	ชนิดของหน้าสัมผัส	รหัสสินค้า	ราคา (บาท)
ด้านหน้า	1	1 N/O	LADN10	750
		- 1N/C	LADN01	610
	2	1 N/O	LADN11	700
		2 N/O	LADN20	700
	4	-	LADN02	610
		2 N/O	LADN22	1,320
		1 N/O	LADN13	1,250
		4 N/O	LADN40	1,250
	4 incl. 1 N/O & 1 N/C make before break	-	LADN04	1,250
		3 N/O	LADN31	1,250
		2 N/O	LADC22	1,150
	ด้านข้าง สำหรับรุ่น LC1D80 ถึง 95, ต้องการอุปกรณ์เพิ่มเติม รุ่น LA9D511	1 N/O	1 N/C	LAD8N11
-			LAD8N20	1,200
-		2 N/C	LAD8N02	1,110

## ชุด Instantaneous auxiliary contact blocks สำหรับเชื่อมต่อไฟด้วย screw clamp terminals

รายละเอียด	รุ่นที่ใช้ได้	รหัสสินค้า	ราคา (บาท)
Set of shims	สำหรับติดตั้งด้านข้าง LAD 8N บนตัว LC1 D80 และ D95	LA9D511	350

## ชุด Time delay auxiliary contact blocks (สำหรับการสตาร์ท IIUV Star-Delta starters, etc.)

ติดตั้งลงบนตำแหน่ง (1)	จำนวนหน้าสัมผัส	ระยะเวลาสำหรับหน่วง		รหัสสินค้า	ราคา (บาท)
		ลักษณะการหน่วงเวลา	ช่วงระยะเวลา		
ด้านหน้า	1 N/O + 1 N/C	On-delay	0.3...3s	LADT0	3,100
			1...30s	LADT2	3,100
			10...180s	LADT4	3,100
		Off-delay	1...30s	LADS2	3,100
			0.3...3s	LADR0	3,100
			1...30s	LADR2	3,100
		10...180s	LADR4	3,100	

# อุปกรณ์เสริมสำหรับแมกเนติก คอนแทคเตอร์รุ่น TeSys Deca

## Mechanical latch blocks สำหรับ รุ่น D contactors(1)

ติดตั้งลงบนตำแหน่ง (1)	Unlatching control	สำหรับคอนแทคเตอร์รุ่น	แรงดันไฟฟ้าสำหรับควบคุม	รหัสสินค้า	ราคา (บาท)
ด้านหน้า	Manual or electric	LC1 D09...D38 (AC or DC)	24Vdc	LAD6K10B	3,320
		LC1 DT20...DT40 (AC or DC)	-	-	-
		LC1 D40A...D65A (3P AC or DC)	220/240Vac	LAD6K10M	3,320
		LC1 DT60A and DT80A (4P AC or DC)	-	-	-

(1) สำหรับอุปกรณ์ mechanical latch block ห้ามไม่ให้จ่ายไฟฟ้า ในเวลาเดียวกับ คอนแทคเตอร์ ช่วงเวลาของสัญญาณควบคุม mechanical latch block และ คอนแทคเตอร์ ควรจะมีระยะห่างกัน :  
 - 100 ms สำหรับการดำเนินงานคอนแทคเตอร์ ชนิด a.c. supply,  
 - 250 ms สำหรับการดำเนินงานคอนแทคเตอร์ ชนิด d.c. supply.  
 Maximum impulse duration for the LAD 6K10p mechanical latch block: 10 seconds.

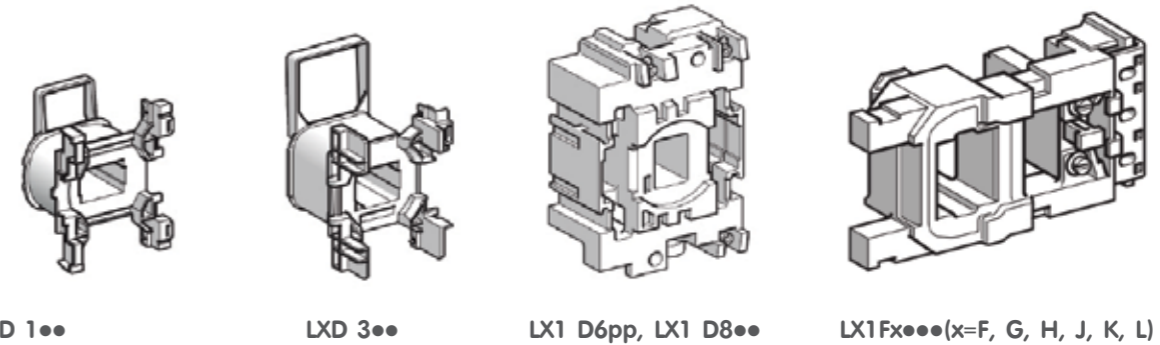

## Replacement control coils for D-type and contactor mechanical interlocks

Contactors type	Control voltage (all AC coils are for 50Hz)										Mechanical interlock	
	24V AC	ราคา (บาท)	48V AC	ราคา (บาท)	110V AC	ราคา (บาท)	220V AC	ราคา (บาท)	380V AC	ราคา (บาท)	รหัสสินค้า	ราคา (บาท)
LC1D09 to LC1D38	LXD1B7	1,100	LXD1E7	1,100	LXD1F7	1,100	LXD1M7	1,100	LXD1Q7	1,100	LAD9R1V (reversing kit)	900
-	-	-	-	-	-	-	-	-	-	-	LAD9R1	1,200
LC1D40A to LC1D65A	LXD3B7	3,300	LXD3E7	3,300	LXD3F7	3,300	LXD3M7	3,300	LXD3Q7	3,300	LAD9R3 (reversing kit)	3,500
-	-	-	-	-	-	-	-	-	-	-	LAD4CM	1,700
LC1D80 to LC1D95	LX1D6B7	3,500	LX1D6E7	3,500	LX1D6F7	3,500	LX1D6M7	3,500	LX1D6Q7	3,500	LA9D50978	1,620
LC1D115 to LC1D150	LX1D8B7	5,500	LX1D8E7	5,500	LX1D8F7	5,500	LX1D8M7	5,500	LX1D8Q7	5,500	LA9D11502	1,710

# TeSys Giga



## วิธีการอ่านรหัสสินค้า TeSys Giga

### แมกเนติก คอนแทคเตอร์รุ่น TeSys Giga

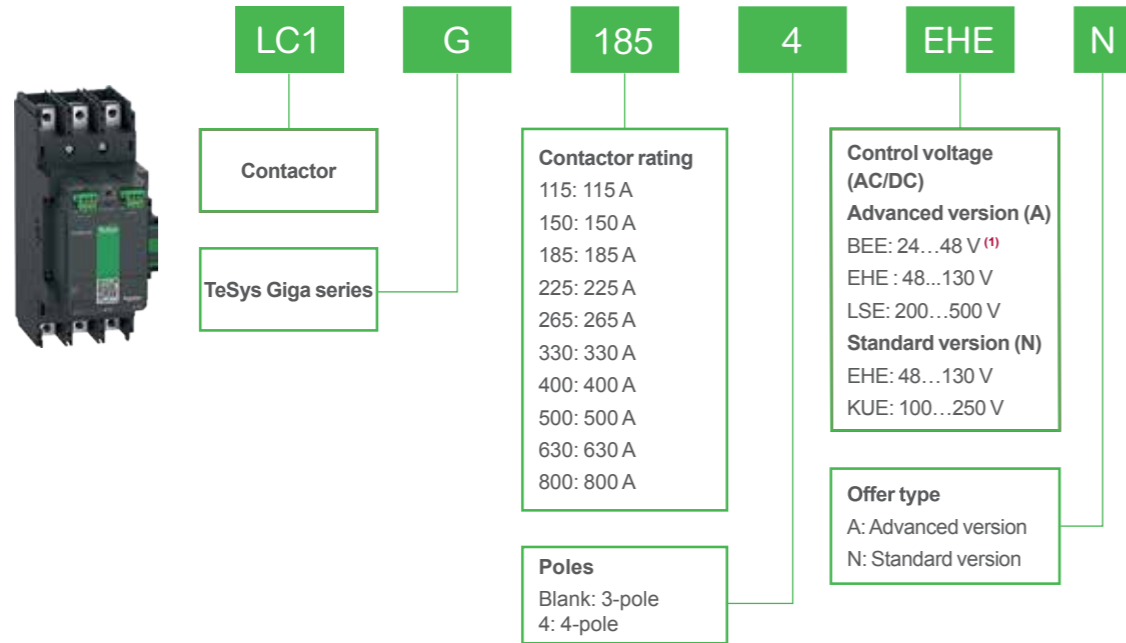

**Example:**

LC1G400LSEA TeSys Giga Contactor Advanced version 400 A, 3-pole, 200...500 V AC/DC coil, with PLC control.  
LC1G1854EHEN TeSys Giga Contactor Standard version 185 A, 4-pole, 48...130 V AC/DC coil, without PLC control.

<sup>(1)</sup> 24...48 V AC/DC control voltage option is available for LC1G115...LC1G500 ratings.

### อิเล็กทรอนิกส์ โอเวอร์โหลดรีเลย์ รุ่น TeSys Giga

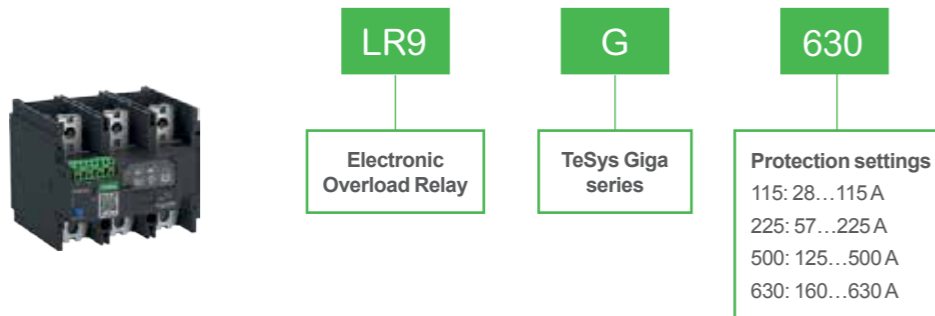

# TeSys Control Giga – แมกเนติก คอนแทคเตอร์รุ่น TeSys Giga



- สามารถใช้ไฟเลี้ยงได้ ทั้งกระแสสลับ AC และ กระแสตรง DC
- Built-in surge suppressors รองรับปัญหาไฟตก ไฟกระชาก
- สามารถควบคุมโดยรับสัญญาณจาก PLC ได้โดยตรง สำหรับรุ่น Advanced
- Built-in auxiliary contact (1NO+1NC)
- Wide control voltage reducing coil burning risk

พิกัดมอเตอร์ 3 เฟส 380 VAC										
แรงม้า (HP)	กิโลวัตต์ (KW)	พิกัดกระแสสูงสุด (A)	3-Pole AC/DC Coil voltage							
			24...48 V	ราคา	48...130 V	ราคา	100...250V	ราคา	200...500 V	ราคา (บาท)
75	55	115	LC1G115BEEA	35,800	LC1G115EHEN	33,600	LC1G115KUEN	28,100	LC1G115LSEA	35,800
100	75	150	LC1G150BEEA	38,500	LC1G150EHEN	35,300	LC1G150KUEN	34,700	LC1G150LSEA	38,500
125	90	185	LC1G185BEEA	39,100	LC1G185EHEN	39,100	LC1G185KUEN	39,100	LC1G185LSEA	39,100
150	110	225	LC1G225BEEA	41,300	LC1G225EHEN	41,300	LC1G225KUEN	41,300	LC1G225LSEA	41,300
180	132	265	LC1G265BEEA	42,400	LC1G265EHEN	42,400	LC1G265KUEN	42,400	LC1G265LSEA	42,400
220	160	330	LC1G330BEEA	49,500	LC1G330EHEN	49,500	LC1G330KUEN	49,500	LC1G330LSEA	49,500
270	200	400	LC1G400BEEA	55,000	LC1G400EHEN	55,000	LC1G400KUEN	55,000	LC1G400LSEA	63,800
340	250	500	LC1G500BEEA	71,500	LC1G500EHEN	71,500	LC1G500KUEN	71,500	LC1G500LSEA	95,700
450	335	630	-	-	LC1G630EHEN	168,000	LC1G630KUEN	140,000	LC1G630LSEA	140,000
610	450	800	-	-	LC1G800EHEN	312,000	LC1G800KUEN	149,000	LC1G800LSEA	149,000

# TeSys Protect Giga – อิเล็กทรอนิกส์ โอเวอร์โหลดรีเลย์รุ่น TeSys Giga



- Tripping class :5E/10E/20E/30E
- สามารถรีเซ็ต แบบ Manual และ Auto ได้
- ฟังก์ชันการป้องกันมอเตอร์เสียหาย Overload protection
- การป้องกัน phase loss, Phase imbalance และ Ground fault
- ฟังก์ชันการแจ้งเตือนล่วงหน้าด้วย LED indicator

พิกัดมอเตอร์ 3 เฟส 380 VAC			
ช่วงปรับกระแสโอเวอร์โหลด (A)	ใช้ร่วมกับคอนแทคเตอร์ รุ่น LC1G	รหัสสินค้า	ราคา (บาท)
28...115	LC1G115...225	LR9G115	17,000
57...225	LC1G115...225	LR9G225	19,000
125...500	LC1G265...500	LR9G500	32,000
160...630	LC1G630...800	LR9G630	37,000



# อุปกรณ์เสริมสำหรับแมกเนติก คอนแทคเตอร์รุ่น TeSys Giga

คอนแทคช่วย

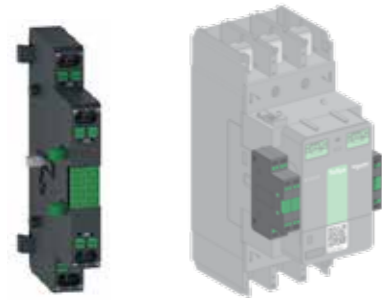

LAG8N113

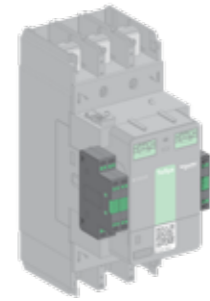

การติดตั้งด้านข้าง  
ได้มากที่สุด 2 คอนแทคต่อข้าง

- คอนแทคช่วยสามารถแสดงสถานะของคอนแทคเตอร์ได้
- ใช้กับการส่งสัญญาณระยะไกล, การเตือน, การเปิดใช้งานรีเลย์ ฯลฯ
- บล็อกหน้าสัมผัสเสริม 1 NO + 1 NC เป็นมาตรฐาน
- สามารถติดตั้งหน้าสัมผัสเสริมได้สูงสุด 4 โมดูล

Characteristics	
Rated thermal current (A)	10
Minimum load	1 mA at 17 V DC
Contact reliability	Failure rate <10 <sup>-8</sup>

การติดตั้งด้านข้างได้มากที่สุด 2 คอนแทคต่อข้าง	ชนิดของหน้าสัมผัส	รหัสสินค้า	ราคา (บาท)
คอนแทคเสริมชุดแรก ติดตั้งทางซ้ายหรือทางขวา	1 NO + 1 NC	LAG8N113P (1)	750
	2 NO	LAG8N203P	750
คอนแทคเสริมชุดที่สอง ติดตั้งทางซ้ายหรือทางขวา	1 NO + 1 NC	LAG8N113	750
	2 NO	LAG8N203	750

หมายเหตุ : (1) มีติดตั้งมาพร้อมกับ แมกเนติก คอนแทคเตอร์ TeSys Giga, อยู่ทางขวาจำนวน 1 ชุด

## Modular timer relay for star-delta starters



RE17RMMWS

- 8 A, 1 CO, multifunction with spring terminals, 12...240 V AC/DC
- 17.5 mm width same size as a 1-pole circuit breaker

จำนวนโพล	ใช้ร่วมกับคอนแทคเตอร์	รหัสสินค้า	ราคา (บาท)
3P	LC1G115...LC1G800	RE17RMMWS	5,840

## ชุดกลไกสับเปลี่ยน (Mechanical interlock)



LA9G970

- Mechanical Interlock, for TeSys Giga To be used for reversing and changeover assembling. Without electrical interlocking.
- It can cover -25°C to 60°C operation ambient air temperature

ติดตั้งลงบนตำแหน่ง	ใช้ร่วมกับคอนแทคเตอร์ 1	ใช้ร่วมกับคอนแทคเตอร์ 32	รหัสสินค้า	ราคา (บาท)
3P and 4P	LC1G115...225	LC1G115...225	LA9G970	1,800
	LC1G265...500	LC1G265...500	LA9G970	1,800
	LC1G265...500	LC1G115...225	LA9G971	3,000
3P	LC1G630...800	LC1G265...500	LA9G972	6,600
	LC1G630...800	LC1G630...800	LA9G973	7,000

# การทำโคออดิเนชั่น (Coordination) ของอุปกรณ์ป้องกันมอเตอร์

การทำโคออร์ดิเนชั่น (Coordination) ของอุปกรณ์ป้องกัน Motor

## What is coordination ?

ตามมาตรฐาน IEC 60947-4 เกี่ยวกับอุปกรณ์สำหรับ สตาร์ทมอเตอร์ (Motor Starter) โดยมีอุปกรณ์ดังนี้

- Motor Circuit Breaker
- Contactors
- Motor Protection Relays

การสตาร์ทมอเตอร์อย่างมีประสิทธิภาพและความปลอดภัย

เรียกว่า "Coordination" : เพื่อป้องกันอันตรายที่จะเกิดขึ้นกับบุคคลและชุดสตาร์ทมอเตอร์เอง ภายหลังจากเกิดการใช้งานโหลดเกิน (Overload) หรือเกิดการลัดวงจร (Short circuit)

- Coordination Type 1
- Coordination Type 2
- Total Coordination

## Coordination Type 1

- หลังจากเกิด Short circuit อาจส่งผลให้ contactor เกิดความเสียหายจนต้องซ่อมแซมหรือเปลี่ยนใหม่
- อาจจะต้องหยุดการทำงานของเครื่องจักรชั่วคราวเพื่อซ่อมบำรุงหรือเปลี่ยนอุปกรณ์
- Coordination type 1 ตัว Circuit Breaker จะต้องป้องกันสายเคเบิล และมอเตอร์ แต่ไม่สามารถป้องกัน Contactor
- Coordination type 1 เหมาะสำหรับงานที่มอเตอร์ กินพลังงานต่ำหรืออุปกรณ์ที่ใช้งานทั่วไป ไม่ส่งผลกระทบต่อกระบวนการผลิตหรือระบบใหญ่ เช่น บ้านพักอาศัย, อาคารสำนักงาน หรืออุปกรณ์ที่ใช้ภายนอกกระบวนการผลิต เช่น ระบบ HVAC หรือ Compressor Air , Pumping system

## Coordination Type 2

- หลังจากเกิด Short circuit ,contactor สามารถทำงานต่อได้ หรือหน้าสัมผัสอาจจะละลายติดกัน แต่สามารถแก้ไขได้โดยไม่ต้องเปลี่ยนใหม่
- Coordination type 2 เหมาะสำหรับงานที่ส่งผลกระทบต่อกระบวนการผลิตหรือระบบใหญ่ ทำให้มีผลต่อเวลาและเงินที่ต้องสูญเสียเมื่อต้องหยุดเดินเครื่องจักร
- ประเภทของงาน ที่เหมาะสม เช่น pumping , Fans , conveyors and machine ในกระบวนการผลิต (โรงงานอาหาร , เครื่องดื่มหมัก และ บีโตรีเลียม)

## Total Coordination

- หลังจากเกิด Short circuit สามารถรีสตาร์ท อุปกรณ์และเดินเครื่องจักรต่อได้ทันที และสามารถควบคุมผ่านทางไกลได้

## ข้อดี

- ไม่สูญเสียเวลาสำหรับการซ่อมบำรุง
- ไม่เกิดความเสียหายต่ออุปกรณ์ใดๆ
- ง่ายต่อการติดตั้ง เพราะอุปกรณ์มีแค่ 1 ชิ้น

## ทำไมการโคออดิเนชั่น (Coordination) จึงสำคัญ

### Non-coordinated motor starters

- เกิดจากการเลือก Circuit Breaker และ Contactor ไม่เหมาะสมทำให้เกิดความเสี่ยงต่อการเกิดความเสียหายกับอุปกรณ์และผู้ปฏิบัติงาน เมื่อเกิด Short circuit
- เกิดความเสียหายรุนแรงต่อ Contactor และอุปกรณ์อื่นๆ (สายเคเบิล, มอเตอร์)
- ทำให้เสียเวลามากเพราะความเสียหายเป็นวงกว้าง อาจจะต้องเปลี่ยนอุปกรณ์หลายชิ้น หรืออาจทำให้เกิดไฟไหม้



# ตารางการเลือกสินค้า สำหรับการสตาร์ทแบบไดเร็ค-ออน-ไลน์ (DOL) สูงสุดถึง 250 กิโลวัตต์ที่ 400V โคออดิเนชั่นประเภทที่ 1

## ประกอบด้วย

- มอเตอร์เบรกเกอร์ชนิดมีโอเวอร์โหลดในตัว
  - แมกเนติกคอนแทคเตอร์
- แมกเนติกคอนแทคเตอร์ :
- ต้องระบุรหัสเพิ่มเติมเกี่ยวกับคอนแทคช่วย (สำหรับรุ่น LCT1-K และแรงดันคอล์ย (ทุกรุ่น)
  - เป็นชนิดสั่งสตาร์ทมอเตอร์หมุนทางเดียว



GV2ME00



TeSys D Contactors

\*\*\* ตารางเลือกแรงดันคอล์ย รหัสอ้างอิง สำหรับแรงดันคอล์ยที่ 2 หลักสุดท้าย

แรงดัน	24V	48V	72V	110V	220V	230V	400V
AC	B7	E7	-	F7	M7	P7	V7
DC	BD	ED	SD	FD	-	-	-

## พิกัดมอเตอร์ 3 เฟส 380 VAC

กิโลวัตต์ (KW)	มอเตอร์เบรกเกอร์	ช่วงปรับกระแสโอเวอร์โหลด(แอมป์)	คอนแทคเตอร์
0.06	GV2ME02	0.16...0.25	LC1K06** or LC1D09**
0.09	GV2ME03	0.25...0.40	LC1K06** or LC1D09**
0.12	GV2ME04	0.40...0.63	LC1K06** or LC1D09**
0.25	GV2ME05	0.63...1	LC1K06** or LC1D09**
-	GV2ME06	1...1.6	LC1K06** or LC1D09**
0.75	GV2ME07	1.6...2.5	LC1K06** or LC1D09**
1.1	GV2ME08	2.5...4	LC1K06** or LC1D09**
2.2	GV2ME10	4...6.3	LC1K06** or LC1D09**
3	GV2ME14	6...10	LC1K09** or LC1D09**
5.5	GV2ME16	9...14	LC1K12** or LC1D12**
7.5	GV2ME20	13...18	LC1D18**
9	GV2ME21	17...23	LC1D25**
11	GV2ME22	20...25	LC1D25**
15	GV2ME32	24...32	LC1D32**
18.5	GV3P40	30...40	LC1D40A**
22	GV3P50	37...50	LC1D50A**
30	GV3P65	48...65	LC1D65A**
37	GV3P73	62...73	LC1D80A**
-	GV4P80B	40...80	LC1D65A**
37	GV4P80	40...80	LC1D80**
45	GV4P115	65...115	LC1D95**
55	GV4P115	65...115	LC1D115**
75	GV5P150F	70...150	LC1D150**
-	GV5P150F	70...150	LC1F185**
90	GV5P220F	100...220	LC1F185**
110	GV5P220F	100...220	LC1F225**
160	GV6P320F	160...320	LC1F330**
-	GV6P320F	160...320	LC1F400**
200	GV6P500F	250...500	LC1F400**
250	GV6P500F	250...500	LC1F500**

หมายเหตุ : แยกชิ้นในการสั่งซื้อและจัดส่ง

# ตารางการเลือกสินค้า สำหรับการสตาร์ทแบบไดเร็ค-ออน-ไลน์ (DOL) สูงสุดถึง 250 กิโลวัตต์ที่ 400V โคออดิเนชั่นประเภทที่ 2



GV2P00 + LC1D09 + GV2AF3



GV3P651 + LC1D65A\*\*

## พิกัดมอเตอร์ 3 เฟส 380 VAC

กิโลวัตต์ (KW)	มอเตอร์เบรกเกอร์	ช่วงปรับกระแสโอเวอร์โหลด(แอมป์)	คอนแทคเตอร์
0.06	GV2P02	0.16...0.25	LC1D09**
0.09	GV2P03	1.25...0.40	LC1D09**
0.09	GV2P03	1.25...0.40	LC1D09**
0.12	GV2P04	0.40...0.63	LC1D09**
0.18	GV2P04	0.40...0.63	LC1D09**
0.25	GV2P05	0.63...1	LC1D09**
0.37	GV2P05	0.63...1	LC1D09**
-	GV2P06	1...1.6	LC1D09**
0.55	GV2P06	1...1.6	LC1D09**
-	GV2P06	1...1.6	LC1D09**
0.75	GV2P07	1.6...2.5	LC1D09**
-	GV2P07	1.6...2.5	LC1D09**
1.1	GV2P08	2.5...4	LC1D09**
1.5	GV2P08	2.5...4	LC1D09**
2.2	GV2P10	4...6.3	LC1D09**
-	GV2P10	4...6.3	LC1D09**
3	GV2P14	6...10	LC1D09**
4	GV2P14	6...10	LC1D09**
5.5	GV2P16	9...14	LC1D25**
-	GV2P16	9...14	LC1D25**
7.5	GV2P20	13...18	LC1D25**
9	GV2P21	17...23	LC1D25**
11	GV2P22	20...25	LC1D25**
15	GV2P32	24...32	LC1D32**
18.5	GV3P401	30...40	LC150A**
-	GV3P401	30...40	LC165A**
22	GV3P501	37...50	LC150A**
-	GV3P501	37...50	LC165A**
30	GV3P651	48...65	LC165A**
37	GV3P73	62...73	LC1D80A**
-	GV4P80	40...80	LC1D65A**
37	GV4P80	40...80	LC1D80A**
45	GV4P115	65...115	LC1D115**/LC1G115**
55	GV4P115	65...115	LC1D115**/LC1G115**
75	GV5P150H	70...150	LC1D150**
90	GV5P220H	100...220	LC1D150**
110	GV5P220H	100...220	LC1G225**
132	GV5P320H	160...320	LC1G265**
160	GV5P320H	160...320	LC1G330**
220	GV5P500H	250...500	LC1G500**
250	GV5P500H	250...500	LC1G500**

หมายเหตุ : ในการสั่งซื้อสินค้า โปรดระบุแรงดันที่ใช้ในการควบคุม แทนที่ \*\* ในหน้า B-20

## ตารางการเลือกสินค้า สำหรับการสตาร์ทแบบสตาร์-เดลต้า (Star-Delta) สูงสุดถึง 75 กิโลวัตต์ที่ 400/415V โคออดิเนชั่น ประเภทที่ 2

คุณลักษณะมอเตอร์ 3 เฟส



กำลังไฟฟ้า (กิโลวัตต์)	พิกัดกระแส	มอเตอร์เบรกเกอร์	คอนแทคเตอร์ วงจรเมน (KM1)	คอนแทคเตอร์ วงจรเดลต้า (KM2)	คอนแทคเตอร์ วงจรสตาร์ (KM3)	ช่วงปรับกระแสโอเวอร์โหลด (A)
1.5	3.6	GV2P08	LC1D09**	LC1D09	LC1D09**	2.5...4
2.2	4.9	GV2P10	LC1D18**	LC1D18**	LC1D18**	4...6.3
3	6.5	GV2P14	LC1D18**	LC1D18**	LC1D18**	6...10
4	8.5	GV2P14	LC1D18**	LC1D18**	LC1D18**	6...10
5.5	11.5	GV2P16	LC1D25**	LC1D25**	LC1D25**	9...14
7.5	15.5	GV2P20	LC1D25**	LC1D25**	LC1D25**	13...18
9	18.1	GV2P21	LC1D25**	LC1D25**	LC1D25**	17...23
11	22	GV2P22	LC1D25**	LC1D25**	LC1D25**	20...25
15	29	GV3P32	LC1D40A**	LC1D40A**	LC1D40A**	23...32
18.5	35	GV3P40	LC1D50A**	LC1D50A**	LC1D40A**	30...40
22	41	GV3P50	LC1D50A**	LC1D50A**	LC1D40A**	37...50
30	55	GV3P65	LC1D65A**	LC1D65A**	LC1D40A**	48...65
37	66	GV4P80	LC1D80**	LC1D80**	LC1D80**	40...80
45	80	GV4P115	LC1D115**	LC1D115**	LC1D115**	65...115
55	97	GV4P115	LC1D115**	LC1D115**	LC1D115**	65...115
75	132	GV4P150H	LC1D150**	LC1D150**	LC1D150**	70...150

หมายเหตุ : ในการสั่งซื้อสินค้า โปรดระบุแรงดันที่ใช้ในการควบคุม แทนที่ \*\* ในหน้า B-20

## ตารางการเลือกสินค้า สำหรับการสตาร์ทแบบสตาร์-เดลต้า (Star-Delta) 90-250 กิโลวัตต์ที่ 400V โคออดิเนชั่น ประเภทที่ 2

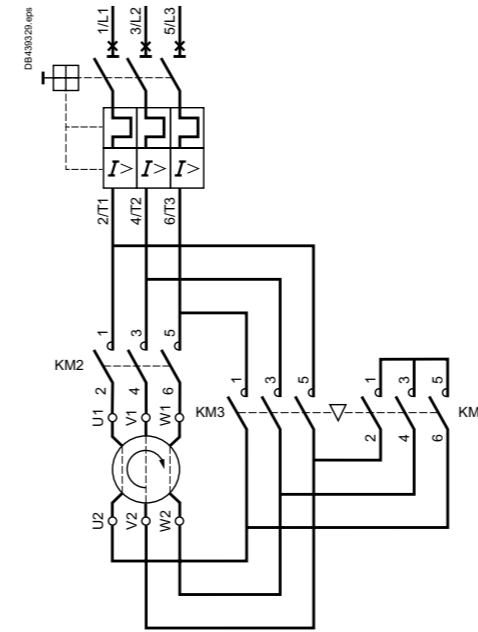

กำลังไฟฟ้า (กิโลวัตต์)	พิกัดกระแส	มอเตอร์เบรกเกอร์	คอนแทคเตอร์ วงจรเมน (KM1)	คอนแทคเตอร์ วงจรเดลต้า (KM2)	คอนแทคเตอร์ วงจรสตาร์ (KM3)
90	160	GV5P220*	LC1G115**	LC1G115**	LC1D65**
110	195	GV5P220*	LC1G150**	LC1G150**	LC1D80**
110	195	GV6P320*	LC1G150**	LC1G150**	LC1D80**
132	230	GV6P320*	LC1G150**	LC1G150**	LC1D95**
160	280	GV6P320*	LC1G185**	LC1G185**	LC1G115**
200	350	GV6P500*	LC1G225**	LC1G225**	LC1G115**
220	380	GV6P500*	LC1G265**	LC1G265**	LC1G150**
250	430	GV6P500*	LC1G265**	LC1G265**	LC1G150**

หมายเหตุ : ในการสั่งซื้อสินค้า โปรดระบุแรงดันที่ใช้ในการควบคุม แทนที่ \*\* ในหน้า B-20





- 1 Bus Coupler
- 2 Analog I/O module
- 3 Digital I/O module
- 4 Voltage interface module
- 5 Power interface module
- 6 Standard Starter
- 7 SIL Starter
- 8 SIL interface module

TeSys island components	รายละเอียดสินค้า	รหัสสินค้า	ราคา (บาท)
Standard Starter	9 A (AC-3)	TPRST009	7,500
	25 A (AC-3)	TPRST025	11,000
	38 A (AC-3)	TPRST038	12,000
	65 A (AC-3)	TPRST065	22,000
	66 A (AC-3) - 80 A (AC-1)	TPRST080	23,000
SIL Starter	9 A (AC-3)	TPRSS009	9,000
	25 A (AC-3)	TPRSS025	11,500
	38 A (AC-3)	TPRSS038	13,500
	65 A (AC-3)	TPRSS065	23,500
	66 A (AC-3) - 80 A (AC-1)	TPRSS080	24,500
Power interface module	9 A (AC-3)	TPRPM009	5,800
	38 A (AC-3)	TPRPM038	8,700
	80 A (AC-3)	TPRPM080	15,000
Voltage interface module		TPRVM001	6,500
SIL interface module		TPRSM001	9,000
Digital I/O module	(4 input - 2 output)	TPRDG4X2	6,500
Analog I/O module	(2 input - 1 output)	TPRAN2X1	12,500
Bus Coupler	EtherNet/IP - Modbus TCP	TPRBCEIP	16,500
	PROFINET	TPRBCPFN	16,500
	PROFIBUS	TPRBCPFB	20,000
<b>Assembly and Wiring Kits</b>			
Kit for reversing starter application	รายละเอียดสินค้า <th>รหัสสินค้า</th> <th>ราคา (บาท)</th>	รหัสสินค้า	ราคา (บาท)
	for 9, 25, 38 A (size 1 and 2) starters	LAD9R1	1,200
for 65, 80 A (size 3) starters	LAD9R3	3,500	
Jumper bar 3-pole for Star Delta application	รายละเอียดสินค้า <th>รหัสสินค้า</th> <th>ราคา (บาท)</th>	รหัสสินค้า	ราคา (บาท)
	for 9, 25, 38 A (size 1 and 2) starters	LAD9P3	300
for 65, 80 A (size 3) starters, a hazard sticker is provided	LAD9SD3S	450	

โซลูชันสำหรับการสตาร์ทมอเตอร์ที่ออกแบบมาสำหรับการใช้งานในการควบคุมและป้องกันระบบขั้นพื้นฐาน สำหรับการใช้งานทั่วไป มอบความสมดุลที่เหมาะสมระหว่างประสิทธิภาพและต้นทุนโดยไม่ส่งผลกระทบต่อคุณภาพ เป็นทางเลือกราคาประหยัดเพื่อความเรียบง่ายและความยืดหยุ่น

## ง่าย... ต่อการเลือกใช้

- Easy TeSys Power: มอเตอร์ เซอร์คิต เบรกเกอร์ รองรับกระแสตั้งแต่ 0.1A ถึง 32A
- Easy TeSys Control: คอนแทคเตอร์ 3 โพล รองรับกระแสตั้งแต่ 6A ถึง 630A
- Easy TeSys Protect: เทอร์มอล โอเวอร์โหลด รีเลย์ รองรับกระแสตั้งแต่ 0.1A ถึง 630A

## ง่าย... ต่อการใช้งาน

Easy TeSys เหมาะสำหรับ

คอนแทคเตอร์ Easy TeSys ให้การป้องกันและควบคุมที่จำเป็นสำหรับการใช้งานทั่วไป ตอบสนองความต้องการของ ผู้ออกแบบ ผู้ประกอบตู้ไฟฟ้า และ ผู้ผลิตเครื่องจักร เหมาะสำหรับการใช้งานต่าง ๆ เช่น:

- งานอาคารทั่วไป
- ระบบทำความร้อน
- เครื่องกำเนิดไฟฟ้า
- ระบบระบายอากาศ
- ปั๊ม
- ระบบปรับอากาศ
- เครื่องจักรทั่วไป

## วิธีการอ่านรหัสสินค้าแมกเนติก คอนแทคเตอร์รุ่น Easy TeSys

### Easy TeSys Contactor

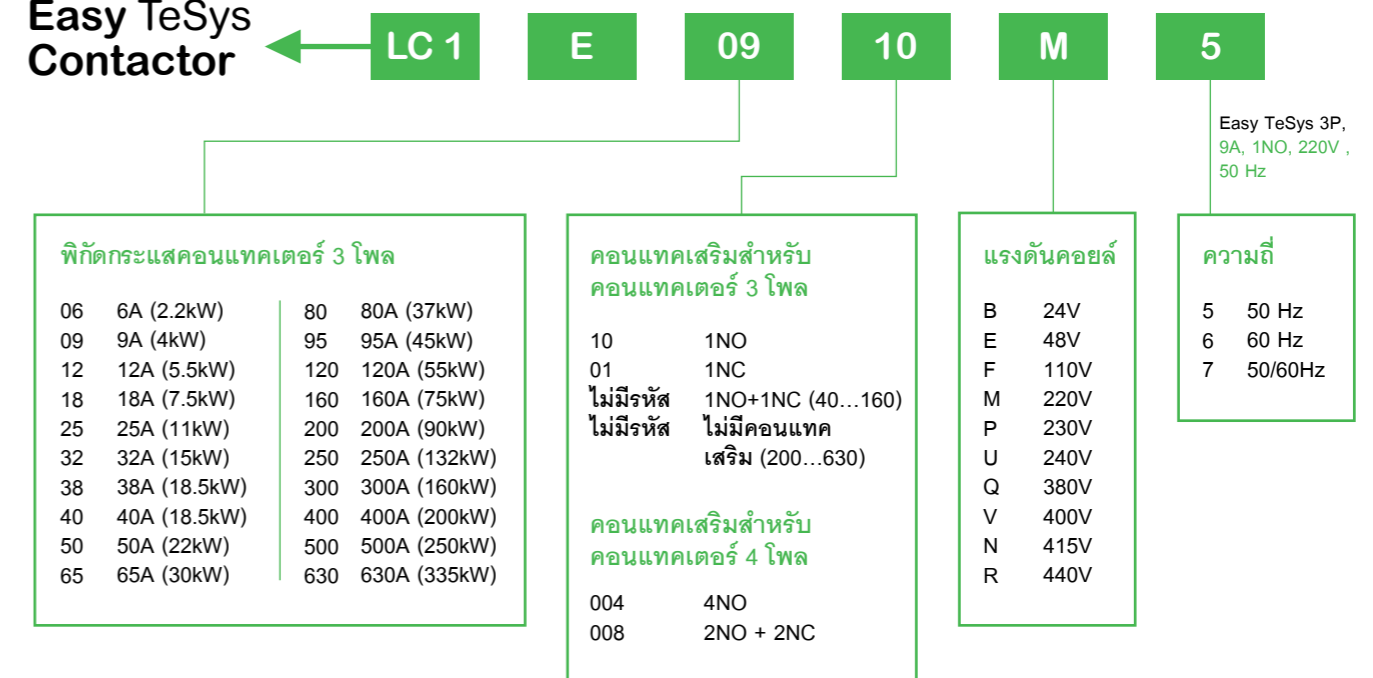

## 2 วิธีการในการสร้างโซลูชันสตาร์ทมอเตอร์ของคุณ

(มอเตอร์เบรกเกอร์ชนิดมีโอเวอร์โหลดในตัว + คอนแทคเตอร์)

Protection การป้องกันมอเตอร์

มอเตอร์เบรกเกอร์ชนิดมีโอเวอร์โหลดในตัว

การควบคุมมอเตอร์

คอนแทคเตอร์

(มอเตอร์เบรกเกอร์ชนิดไม่มีโอเวอร์โหลดในตัว + คอนแทคเตอร์ + โอเวอร์โหลดรีเลย์)

Protection การป้องกันมอเตอร์

หรือ

มอเตอร์เบรกเกอร์ชนิดมีโอเวอร์โหลดในตัว

การควบคุมมอเตอร์และการป้องกัน

คอนแทคเตอร์

โอเวอร์โหลดรีเลย์

สามารถสร้างโซลูชันสตาร์ทมอเตอร์พื้นฐานอย่างง่ายดาย

ควบคุม		เทอร์มินอลบล็อก
วงจรกลับทาง		สตาร์ทเดลต้า

พร้อมใช้งานแบบถอด

## Easy TeSys Power – มอเตอร์ เซอร์คิต เบรกเกอร์ รุ่น Easy TeSys

### ข้อมูลผลิตภัณฑ์

- มีทั้งชนิดมีโอเวอร์โหลดและไม่มีโอเวอร์โหลดในตัว
- ควบคุมแบบปุ่มกด (Push button)
- มีขนาดเดียวพิกัดสูงสุดถึง 32A
- รองรับการใช้งานกับมอเตอร์ตั้งแต่ 0.37-15 กิโลวัตต์ที่ 440V
- Breaking Capacity สูงสุดถึง 100kA



### Easy TeSys Power – มอเตอร์เบรกเกอร์ชนิดมีโอเวอร์โหลดในตัว

มอเตอร์ 3 เฟส			มอเตอร์เบรกเกอร์ชนิดมีโอเวอร์โหลดในตัว			
แรงม้า (HP)	กำลังไฟฟ้า (kW)	พิกัดกระแสที่ 400Vac (A)	ช่วงกระแสตั้งค่าเทอร์มอลทริป (Thermal Trip)	กระแส Magnetic Trip Id +/- 20%	รหัสสินค้า	ราคา
-	-	-	0.1...0.16	1.9	GZ1E01	1,760
-	-	-	0.16...0.25	3.1	GZ1E02	1,760
-	-	-	0.25...0.40	5.8	GZ1E03	1,760
-	-	-	0.40...0.63	9.3	GZ1E04	1,760
-	-	-	0.63...1	15.1	GZ1E05	1,760
0.5	0.37	1.1	1...1.6	26.2	GZ1E06	1,760
1	0.75	1.9	1.6...2.5	39	GZ1E07	1,760
2	1.5	3.6	2.5...4	74	GZ1E08	1,760
3	2.2	4.9	4...6.3	91	GZ1E10	1,800
5.5	4	8.5	6...10	149	GZ1E14	1,800
7.5	5.5	11.5	9...14	253.4	GZ1E16	1,800
10	7.5	15.5	13...18	341	GZ1E20	1,800
12	9	18.1	17...23	341	GZ1E21	1,800
15	11	22	20...25	388.3	GZ1E22	1,800
20	15	29	24...32	538	GZ1E32	1,800

### Easy TeSys Power – มอเตอร์เบรกเกอร์ชนิดไม่มีโอเวอร์โหลดในตัว

มอเตอร์ 3 เฟส			มอเตอร์เบรกเกอร์ชนิดมีโอเวอร์โหลดในตัว				
แรงม้า (HP)	กำลังไฟฟ้า (kW)	พิกัดกระแสที่ 400Vac (A)	ช่วงกระแสตั้งค่าเทอร์มอลทริป (Thermal Trip)	กระแส Magnetic Trip Id +/- 20%	ใช้กับเทอร์มอลโอเวอร์โหลดรีเลย์รุ่น	รหัสสินค้า	ราคา
-	-	-	1	15.1	LRE05	GZ1LE05	1,590
0.5	0.37	1.1	1.6	26.2	LRE06	GZ1LE06	1,590
1	0.75	1.9	2.5	39	LRE07	GZ1LE07	1,590
2	1.5	3.6	4	74	LRE08	GZ1LE08	1,590
3	2.2	4.9	6.3	91	LRE10	GZ1LE10	1,590
5.5	4	8.5	10	149	LRE14	GZ1LE14	1,590
7.5	5.5	11.5	14	253.4	LRE16	GZ1LE16	1,590
10	7.5	15.5	18	341	LRE21	GZ1LE20	1,590
15	11	22	25	388.3	LRE22	GZ1LE22	1,590
20	15	29	32	538	LRE32	GZ1LE32	2,330

# Easy TeSys Control – แมกเนติก คอนแทคเตอร์ รุ่น Easy TeSys

## ข้อมูลผลิตภัณฑ์

- มี 9 ขนาด ครอบคลุมพิกัดตั้งแต่ 6-630A
- รองรับการใช้งานโหลดมอเตอร์ AC-1, AC-3, AC-3e
- รองรับกำลัง 2.2 กิโลวัตต์ ถึง 335 กิโลวัตต์ ที่ 400V ในการใช้งานมอเตอร์ AC-3



แรงม้า (HP)	กิโลวัตต์ (kW)	พิกัดกระแสที่ 400Vac (A)	คอนแทคเสริม	รหัสสินค้า	ราคา (บาท)
3	2.2	5.1	1NO	LC1E0610M5	570
3	2.2	5.1	1NC	LC1E0601M5	570
5.5	4	8.5	1NO	LC1E0910M5	620
5.5	4	8.5	1NC	LC1E0901M5	620
7.5	5.5	11.4	1NO	LC1E1210M5	850
7.5	5.5	11.4	1NC	LC1E1201M5	850
10	7.5	15.4	1NO	LC1E1810M5	1,240
10	7.5	15.4	1NC	LC1E1801M5	1,240
15	11	22	1NO	LC1E2510M5	1,460
15	11	22	1NC	LC1E2501M5	1,460
20	15	30	1NO	LC1E3210M5	1,790
20	15	30	1NC	LC1E3201M5	1,790
25	18.5	36	1NO	LC1E3810M5	2,290
25	18.5	36	1NC	LC1E3801M5	2,290
25	18.5	36	1NO+1NC	LC1E40M5	2,420
30	22	43	1NO+1NC	LC1E50M5	2,900
40	30	56	1NO+1NC	LC1E65M5	4,500
50	37	69	1NO+1NC	LC1E80M5	6,000
60	45	84	1NO+1NC	LC1E95M5	6,500
75	55	99	1NO+1NC	LC1E120M5	8,100
100	75	134	-	LC1E160M5	11,600
120	90	164	-	LC1E200M5	13,400
180	132	247	-	LC1E250M5	27,000
220	160	288	-	LC1E300M5	32,500
270	200	360	-	LC1E400M7	34,800
335	250	435	-	LC1E500M7	51,000
370	335	440	-	LC1E630M7	77,200

# Easy TeSys Protect – เทอร์มอล โอเวอร์โหลด รีเลย์ รุ่น Easy TeSys

## ข้อมูลผลิตภัณฑ์

- ป้องกันวงจรมอเตอร์จากโอเวอร์โหลด, เฟสเสียหาย, แรงดันขาด
- 0.1A-630A
- ทริปกلاس 10A
- ติดตั้งข้างใต้ Easy TeSys Contactor (LC1E) ได้โดยตรง



- อุปกรณ์สามารถต่อกับคอนแทคเตอร์ได้โดยตรง
- อุปกรณ์ไม่สามารถต่อกับคอนแทคเตอร์ได้โดยตรง

ช่วงปรับกระแสโอเวอร์โหลด (A)	รหัสสินค้า	ใช้ร่วมกับคอนแทคเตอร์ LC1							ราคา (บาท)
		E06	E09	E12	E18	E25	E32	E38	
0.10...0.16	LRE01	●	●	●	●	●	●	●	650
0.16...0.25	LRE02	●	●	●	●	●	●	●	650
0.25...0.40	LRE03	●	●	●	●	●	●	●	650
0.40...0.63	LRE04	●	●	●	●	●	●	●	650
0.63...1	LRE05	●	●	●	●	●	●	●	650
1...1.6	LRE06	●	●	●	●	●	●	●	650
1.6...2.5	LRE07	●	●	●	●	●	●	●	650
2.5...4	LRE08	●	●	●	●	●	●	●	650
4...6	LRE10	●	●			●	●	●	650
5.5...8	LRE12		●	●	●	●	●	●	670
7...10	LRE14		●	●	●	●	●	●	670
9...13	LRE16			●	●	●	●	●	670
12...18	LRE21				●	●	●	●	670
16...24	LRE22					●	●	●	670
23...32	LRE32						●	●	950
30...38	LRE35							●	950

ช่วงปรับกระแสโอเวอร์โหลด (A)	รหัสสินค้า	ใช้ร่วมกับคอนแทคเตอร์ LC1					ราคา (บาท)
		E40	E50	E65	E80	E90	
17...27	LRE322	●	●	●	●	●	2,200
23...32	LRE353	●	●	●	●	●	2,200
30...40	LRE355	●	●	●	●	●	2,200
37...50	LRE357		●	●	●	●	2,200
48...65	LRE359			●	●	●	2,200
55...70	LRE361				●	●	2,500
63...80	LRE363				●	●	2,500
80...104	LRE365					●	3,500



# Easy TeSys Protect – เทอร์มอล โอเวอร์โหลด รีเลย์ รุ่น Easy TeSys

ช่วงปรับกระแส โอเวอร์โหลด (A)	รหัสสินค้า	ใช้ร่วมกับคอนแทคเตอร์ LC1								ราคา (บาท)
		E120	E160	E200	E250	E300	E400	E500	E630	
51...81	LRE480	●	●	●	●	●	●	●	●	7,000
62...99	LRE481	●	●	●	●	●	●	●	●	7,000
84...135	LRE482	●	●	●	●	●	●	●	●	7,000
124...198	LRE483		●	●	●	●	●	●	●	7,000
146...234	LRE484			●	●	●	●	●	●	7,000
174...279	LRE485			●	●	●	●	●	●	7,000
208...333	LRE486				●	●	●	●	●	7,000
259...414	LRE487					●	●	●	●	7,000
321...513	LRE488						●	●	●	10,000
394...630	LRE489							●	●	12,000

# Accessories – อุปกรณ์เสริมสำหรับ Easy TeSys

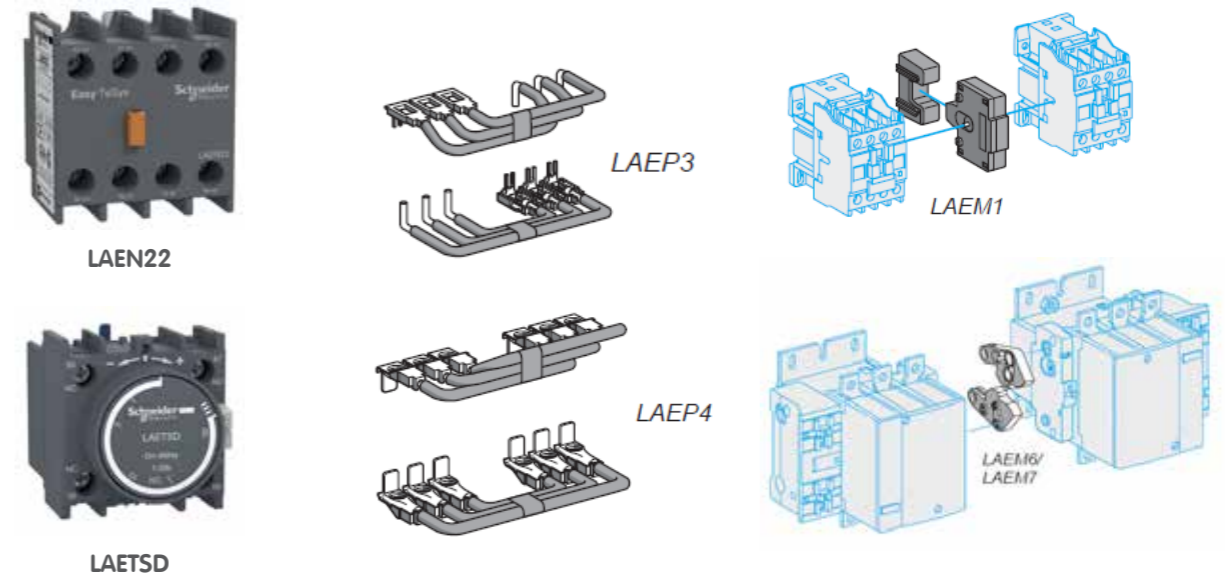

คอนแทคเสริมสำหรับติดตั้งด้านหน้าของคอนแทคเตอร์		
รายละเอียด	รหัสสินค้า	ราคา (บาท)
คอนแทคเสริม 1NO + 1NC	LAEN11	180
คอนแทคเสริม 2NO	LAEN20	180
คอนแทคเสริม 2NC	LAEN02	180
คอนแทคเสริม 2NO + 2NC	LAEN22	330

รีเลย์ตั้งเวลาแบบ On-Delay สำหรับติดตั้งด้านหน้า 8A - 690V			
รายละเอียด	ระยะตั้งเวลา	รหัสสินค้า	ราคา (บาท)
1NO + 1NC	1...30 วินาที	LAETSD	2,200

เทอร์มินอลบล็อก		
สำหรับใช้กับโอเวอร์โหลดรีเลย์รุ่น	รหัสสินค้า	ราคา (บาท)
LRE01-35	LAEB1	850
LRE322-365	LAEB3	1,950

อุปกรณ์เสริมสำหรับกลับทางหมุนมอเตอร์ สำหรับแหล่งจ่ายไฟ AC				
สำหรับใช้กับคอนแทคเตอร์รุ่น	ชุดสายต่อ		ชุดกลไกสับเปลี่ยน (Mechanical interlock)	
	รหัสสินค้า	ราคา (บาท)	รหัสสินค้า	ราคา (บาท)
LC1E06...E12	LAEP1	330	LAEM1	610
LC1E18/E25	LAEP12	330	LAEM1	610
LC1E32/E38	LAEP2	380	LAEM1	610
LC1E40...E65	LAEP3	2,100	LAEM1	610
LC1E80/E95	LAEP4	4,500	LAEM4	1,300
LC1E120/E160	-	-	LAEM5	1,900
LC1E200/E250	-	-	LAEM6	2,500
LC1E300	-	-	LAEM7	2,500
LC1E400	-	-	LAEM7	2,500
LC1E500	-	-	LAEM7	2,500

# ตารางการเลือกสินค้าสำหรับ Easy TeSys

Direct-on-Line Starter - ชุดสตาร์ทไต่เร็คออนไลน์

ชุด DOL สำหรับมอเตอร์ 3 เฟส 380Vac แบบ 2 อุปรกรณ์									
มอเตอร์ 3 เฟส		พิกัดกระแส ลัดวงจรสูงสุด	มอเตอร์เบรกเกอร์		คอนแทคเตอร์	Overload		ราคา (บาท)	
แรงม้า	พิกัดกำลัง ไฟฟ้า (kW)		ชนิดเบรก เกอร์	กระแสปรับ ตั้งค่า		ชนิด โอเวอร์ โหลด	กระแสปรับ ตั้งค่า		
-	0.06	>100kA	GZ1E02	0.16...0.25	LC1E0910M5	มีติดตั้งภายในมอเตอร์เบรกเกอร์ GZ1E**		2,380 (1,760+620)	
-	0.09	>100kA	GZ1E03	0.25...0.40	LC1E0910M5		2,380 (1,760+620)		
0.16	0.12	>100kA	GZ1E04	0.40...0.63	LC1E0910M5		2,380 (1,760+620)		
0.25	0.18	>100kA	GZ1E04	0.40...0.63	LC1E0910M5		2,380 (1,760+620)		
0.5	0.37	>100kA	GZ1E06	1...1.6	LC1E0910M5		2,380 (1,760+620)		
0.75	0.55	>100kA	GZ1E07	1.6...2.5	LC1E0910M5		2,380 (1,760+620)		
1	0.75	>100kA	GZ1E07	1.6...2.5	LC1E0910M5		2,380 (1,760+620)		
1.5	1.1	>100kA	GZ1E08	2.5...4	LC1E0910M5		2,380 (1,760+620)		
2	1.5	>100kA	GZ1E08	2.5...4	LC1E0910M5		2,380 (1,760+620)		
3	2.2	>100kA	GZ1E10	4...6.3	LC1E0910M5		2,420 (1,800+620)		
4	3	>100kA	GZ1E14	6...10	LC1E0910M5		2,420 (1,800+620)		
5.5	4	>100kA	GZ1E14	6...10	LC1E0910M5		2,420 (1,800+620)		
7.5	5.5	10kA	GZ1E16	9...14	LC1E1210M5		2,650 (1,800+850)		
10	7.5	10kA	GZ1E20	13...18	LC1E1810M5		3,040 (1,800+1,240)		
15	11	10kA	GZ1E22	20...25	LC1E2510M5		3,260 (1,800+1,460)		
20	15	10kA	GZ1E32	24...32	LC1E3210M5		3,590 (1,800+1,790)		

ชุด DOL สำหรับมอเตอร์ 3 เฟส 380Vac แบบ 3 อุปรกรณ์									
มอเตอร์ 3 เฟส		พิกัดกระแส ลัดวงจรสูงสุด	มอเตอร์เบรกเกอร์		คอนแทคเตอร์	Overload		ราคา (บาท)	
แรงม้า	พิกัดกำลัง ไฟฟ้า (kW)		ชนิดเบรก เกอร์	ค่ากระแส แมกเนติก ทริป		ชนิด โอเวอร์ โหลด	กระแสปรับ ตั้งค่า		
0.5	0.37	>100kA	GZ1LE06	22.5	LC1E0610M5	LRE06	1...1.6	2,810 (1,590+570+650)	
0.75	0.55	>100kA	GZ1LE06	22.5	LC1E0610M5	LRE06	1...1.6	2,810 (1,590+570+650)	
1	0.75	>100kA	GZ1LE07	33.5	LC1E0610M5	LRE07	1.6...2.5	2,810 (1,590+570+650)	
1.5	1.1	>100kA	GZ1LE08	51	LC1E0610M5	LRE08	2.5...4	2,810 (1,590+570+650)	
2	1.5	>100kA	GZ1LE08	51	LC1E0610M5	LRE08	2.5...4	2,810 (1,590+570+650)	
3	2.2	>100kA	GZ1LE10	78	LC1E0610M5	LRE10	4...6	2,810 (1,590+570+650)	
4	3	>100kA	GZ1LE14	138	LC1E0910M5	LRE12	5.5...8	2,880 (1,590+620+670)	
5.5	4	>100kA	GZ1LE14	138	LC1E0910M5	LRE14	7...10	2,880 (1,590+620+670)	
7.5	5.5	10kA	GZ1LE16	170	LC1E1210M5	LRE16	9...13	3,110 (1,590+850+670)	
10	7.5	10kA	GZ1LE20	223	LC1E1810M5	LRE21	12...18	3,500 (1,590+1,240+670)	
15	11	10kA	GZ1LE22	327	LC1E2510M5	LRE22	16...24	3,720 (1,590+1,460+670)	
20	15	10kA	GZ1LE32	416	LC1E3210M5	LRE32	23...32	5,070 (2,330+1,790+950)	

# ตารางการเลือกสินค้าสำหรับ Easy TeSys

Star-Delta Starter – ชุดสตาร์ทสตาร์ เดลต้า

ชุด Y-D สำหรับมอเตอร์ 3 เฟส 380Vac แบบ 3 อุปรกรณ์ ชนิด Inside Delta										
มอเตอร์ 3 เฟส		พิกัด กระแส ลัดวงจร สูงสุด	มอเตอร์เบรกเกอร์		คอนแทคเตอร์			Overload		ราคารวม (บาท)
แรงม้า	พิกัด กำลังไฟฟ้า (kW)		ชนิดเบรก เกอร์	ค่ากระแส แมกเนติก ทริป	ชุด Main line	ชุดวงจร เดลต้า	ชุดวงจรสตาร์	ชนิด โอเวอร์ โหลด	กระแส ปรับ ตั้งค่า	
2	1.5	>100kA	GZ1LE08	51	LC1E0910M5	LC1E0910M5	LC1E0910M5	LRE07	1.6...2.5	4,100
3	2.2	>100kA	GZ1LE10	78	LC1E0910M5	LC1E0910M5	LC1E0910M5	LRE08	2.5...4	4,100
4	3	>100kA	GZ1LE14	138	LC1E0910M5	LC1E0910M5	LC1E0910M5	LRE08	2.5...4	4,100
5.5	4	>100kA	GZ1LE14	138	LC1E0910M5	LC1E0910M5	LC1E0910M5	LRE10	4...6	4,100
7.5	5.5	10kA	GZ1LE16	170	LC1E1210M5	LC1E1210M5	LC1E0910M5	LRE12	5.5...8	4,580
10	7.5	10kA	GZ1LE20	223	LC1E1810M5	LC1E1810M5	LC1E0910M5	LRE14	7...10	5,360
12.5	9	10kA	GZ1LE20	223	LC1E2510M5	LC1E2510M5	LC1E1210M5	LRE14	7...10	6,030
15	11	10kA	GZ1LE22	327	LC1E2510M5	LC1E2510M5	LC1E1210M5	LRE16	9...13	6,030
20	15	10kA	GZ1LE32	416	LC1E3210M5	LC1E3210M5	LC1E1810M5	LRE21	12...18	7,820









## Digital Meters and Power Factor Correction

ประมวลผล พร้อมปรับปรุง เพื่อประสิทธิภาพที่ดีขึ้น



# Panorama of Meters Range

	PowerTag	มิเตอร์ติดหน้าตู้ รุ่นประหยัด	มิเตอร์วัดค่าพลังงานติดตั้งบนราง DIN		มัลติฟังก์ชั่น มิเตอร์			
								
	PowerTag M63/PowerTag P63 PowerTag F63/PowerTag F160 PowerTag Rope200/600/1000/ 2000/PowerTag NSX 250A/630A	PM2100/PM2200	iEM2000/iEM2100 iEM2000T/iEM2100		iEM3000	PM3000	PM5350	
ฟังก์ชัน	วัดค่าทางไฟฟ้า (Energy sensor) Class 1 IEC 61577-12	วัดค่าทางไฟฟ้า (Metering) Class 0.5S IEC 62053-22 Class 1 IEC 62053-21 Class 2 IEC 62053-23 Class 1 IEC 62053-24	กิโลวัตต์ชั่วโมง มิเตอร์ (Kilowatt-hour meter) Class 2 IEC 62053-23 (iEM2110, iEM2135, iEM2150, iEM2155)		กิโลวัตต์ชั่วโมง มิเตอร์ (Kilowatt-hour meter) Class 0.5S IEC 62053-22 Class 1 IEC 62053-21 Class 2 IEC 62053-23 IEC 61557-12	วัดค่าทางไฟฟ้า (Metering) Class 0.5S IEC 62053-22 Class 1 IEC 62053-21 Class 2 IEC 62053-23 IEC 61557-12	วัดค่าทางไฟฟ้า (Metering) Class 0.5S IEC 62053-22 Class 3 IEC 62053-23 IEC 61557-12	วัดค่าทางไฟฟ้า (Metering) Class 0.5S IEC 62053-22 Class 0.2S IEC 62053-22 (PM55xx,56xx,57xx) Class 1/2 IEC 62053-24 IEC 61557-12
การนำไปใช้งาน (Application)								
คำกรวัดของเครื่องวัด (Panel Instrumentation)								
คำพารามิเตอร์สำหรับการวัด	I,U,F,P,Q,S,PF,E	I, U, F, P, Q, S, DPF, True PF, E, THD, Individual Harmonic (15 <sup>th</sup> -31 <sup>st</sup> ), % Unbalance วัดความต้องการใช้พลังงาน (Power demand) วัดความต้องการใช้กระแสไฟฟ้า (Current demand)	E (iEM2000T, iEM2000, iEM2010, iEM2100, iEM2105)  I, U, F, P, Q, S, PF, E (Single phase) (iEM2110, iEM2135, iEM2150, iEM2155)		I, U, F, P, Q, S, PF, E	I, U, F, P, Q, S, PF, E, THD วัดความต้องการใช้พลังงาน (Power demand) วัดความต้องการใช้กระแสไฟฟ้า (Current demand)	I, U, F, P, Q, S, PF, E, THD, TDD, Unbalance วัดความต้องการใช้พลังงาน (Power demand) วัดความต้องการใช้กระแสไฟฟ้า (Current demand)	I, U, F, P, Q, S, PF, E, THD, TDD, %Unbalance Individual Harmonic (15th- 63rd) alarm, I/O วัดความต้องการใช้พลังงาน (Power demand) วัดความต้องการใช้กระแสไฟฟ้า (Current demand)
ประสิทธิภาพพลังงาน และคำนวณต้นทุนการใช้พลังงาน (Energy efficiency and Cost)								
● การเรียกเก็บเงิน (Sub billing) และการจัดการต้นทุนการใช้พลังงาน	●	●	●		●	●	●	
● การจัดการด้านความต้องการพลังงาน และการทำงานของโหลด (Demand and load management)		●			●	●	●	
● การวิเคราะห์การเรียกเก็บเงิน (Billing Analysis)					●	●	● (ยกเว้น PM 51xx)	
พลังงานที่มีประสิทธิภาพและมีความน่าเชื่อถือ (Power availability and reliability)								
● วัดค่า Sag/Swell, Transient							● (PM5650,PM5760) (Sag/Swell Only)	
● วัดค่า Individual Harmonic		●					●	
● คุณสมบัติอุปกรณ์								
● ความแม่นยำสำหรับการวัดค่าทางไฟฟ้า (Measurement accuracy)	Class 1	Class 1 Class 0.5S (PM2130,PM2230)	Class 1		Class 0.5S / Class 1	Class 0.5S	Class 0.5S	Class 0.2S (PM55xx,PM56xx,PM57xx) Class 0.5S
ลักษณะการติดตั้ง (Installation)	ติดตั้งกับ Acti 9 เบรกเกอร์, MCCB เบรกเกอร์ และ ACB เบรกเกอร์	ติดตั้งหน้าตู้ (Flush Panel) 96 มม. x 96 มม.	รางดิน (Din rail) ขนาดมิเตอร์ : 1 or 2 x 18 มม.		รางดิน (Din rail) ขนาดมิเตอร์ : 5 or 7 x 18 มม.	รางดิน (Din rail) ขนาดมิเตอร์ : 5 x 18 มม.	ติดตั้งหน้าตู้ (Flush Panel) 96 มม. x 96 มม.	ติดตั้งหน้าตู้ (Flush Panel) 96 มม. x 96 มม.
การวัดค่าแรงดันไฟฟ้า (Voltage measurement)	230 V AC (L-N) ±20% CAT III 400 V AC (L-L) ±20% CAT III	20 - 277 V AC (L-N) CAT III 35 - 480 V AC (L-L) CAT III 20 - 347 V AC (L-N) CAT II 35 - 600 V AC (L-L) CAT II	184 - 276 V AC (L-N) 92 - 276 V AC (L-N) (iEM2110, iEM2135, iEM2150, iEM2155)		100 V - 277 V AC (L-N) 173 V - 480 V AC (L-L) up to 1MV AC (ต่อผ่าน VT ภายนอก)	50 V - 330 V AC (L-N) 80 V - 570 V AC (L-L) up to 1MV AC (ต่อผ่าน VT ภายนอก)	20 - 277 V AC (L-N) CAT II 20 - 487 V AC (L-N) CAT III 20 V - 400 V AC (L-N) CAT II 20 V - 690 V AC (L-L) CAT III up to 1MV AC (ต่อผ่าน VT ภายนอก)	20 - 400 V AC (L-N) 35 - 690 V AC (L-L) up to 1MV AC (ต่อผ่าน VT ภายนอก)
การวัดค่ากระแสไฟฟ้า (Current measurement)	63A หรือ 160A ต่อตรงกับมิเตอร์ 200/600/1000/2000A คล้องที่สายไฟ	ต่อผ่าน CTs ภายนอก	40 or 63 A ต่อตรงเข้ามิเตอร์		40 to 125 A ต่อตรงเข้ามิเตอร์ หรือ ต่อผ่าน CTs ภายนอก	ต่อผ่าน CTs ภายนอก	ต่อผ่าน CTs ภายนอก	ต่อผ่าน CTs ภายนอก
จุดต่อเชื่อมต่อสื่อสาร (Communication ports)	1 Radio Frequency 2.4GHz	1 (MODBUS)	1 (MODBUS) (iEM2150, iEM2155)		1 (MODBUS) หรือ 1 (BACnet)	1 (MODBUS)	1 (MODBUS)	1 (MODBUS) (PM5110, PM5310, PM5330) 1(ETHERNET) (PM5320, PM5340) 3(1 MODBUS, 2 ETHERNET) (PM5560,PM5650,PM5760)
อินพุต / เอาต์พุต (Input / Output)		2DI/2AI (Option) 2DO/2AO (Option)			1DI (iEM3x55) 1DO (iEM3x55)	2DI (PM3255) 2DO (PM3255)	4DI 2DO (relay)	2DI, 4DI (PM 5560,PM5580,PM5650) 1DO (PM 51xx), 2DO, 2AI (PM5570)
หน่วยความจำ (Memory capacity)	-	256kB (PM2130/PM2230) เลือกบันทึกค่าได้ 2 parameters, 15 นาที 60 วัน	-			512kB (PM3255) Power/Demand/Energy	-	256 kb (PM53xx), 1.1 MB (PM55xx,PM56xx,PM57xx)
การบันทึกวัน / เวลา (Real time clock)	-	3 ปี	-		3 วัน	5 นาที	30 วินาที	4.5 ปี (PM55xx,PM56xx,PM57xx)

## Panorama of Meters Range



	PM8000	ION9000/9000T	CTs Ip/5A
<b>ฟังก์ชัน</b>	วัดค่าทางไฟฟ้า (Metering) วัดค่าคุณภาพไฟฟ้าพื้นฐาน (Basic PQ Meter) IEC 61326-1 IEC 62052-11 IEC 62053-22 Class 0.2S IEC 62053-24 Class 0.5S IEC 61557-12 PMD/Sx/K70/0.2 IEC 61000-4-30 Class S (as per IEC 62586) EN 50160 ANSI C12.20 Class 0.2	วัดค่าทางไฟฟ้า (Metering) วัดค่าคุณภาพไฟฟ้า (Power Quality Meter) IEC 61326-1 IEC 62052-11 IEC 62053-22 Class 0.1S IEC 62053-24 Class 0.5S IEC 61557-12 PMD/Sx/K70/0.1 IEC 61000-4-30 Class A (as per IEC 62586) EN 50160 ANSIC 12.20 Class 0.1	อุปกรณ์แปลงไฟฟ้าสำหรับวัดกระแส (CTs)
<b>การนำไปใช้งาน (Application)</b>			
<b>ค่าการวัดของเครื่องวัด (Panel Instrumentation)</b>			
<b>ค่าพารามิเตอร์สำหรับการวัด</b>	I, U, F, P, Q, S, PF, E, THD, TDD, Individual Harmonic (63rd), alarm, sag/swell, I/O (I, U unbalance, demand, clock/cal) วัดความต้องการใช้พลังงาน (Power demand) วัดความต้องการใช้กระแสไฟฟ้า (current demand)	I, U, F, P, Q, S, PF, E, THD, Individual Harmonic (63rd), alarm, sag/swell, transient, I/O (I, U unbalance, demand, clock/cal) วัดความต้องการใช้พลังงาน (Power demand) วัดความต้องการใช้กระแสไฟฟ้า (current demand)	
<b>ประสิทธิภาพพลังงาน และคำนวณต้นทุนการใช้พลังงาน (Energy efficiency and Cost)</b>			
<ul style="list-style-type: none"> <li>การเรียกเก็บเงิน (Sub billing) และการจัดการต้นทุนการใช้พลังงาน</li> <li>การจัดการด้านความต้องการพลังงาน และการทำงานของโหลด (Demand and load management)</li> <li>การวิเคราะห์การเรียกเก็บเงิน (Billing Analysis)</li> </ul>	●	●	
<b>พลังงานที่มีประสิทธิภาพและมีความน่าเชื่อถือ (Power availability and reliability)</b>			
<ul style="list-style-type: none"> <li>วัดค่า Sag/Swell, Transient</li> <li>วัดค่า Individual Harmonic</li> </ul>	● (Sag/Swell only)	●	● (Up to 63rd by front panel) (Up to 51st by EcoStruxure™ Power Monitoring Expert)
<b>คุณสมบัติอุปกรณ์</b>			
<b>ความแม่นยำสำหรับการวัดค่าทางไฟฟ้า (Measurement accuracy)</b>	Class 0.2S	Class 0.1S	Class 0.5 ถึง Class 3
<b>ลักษณะการติดตั้ง (Installation)</b>	ติดตั้งหน้าตู้ (Flush Panel) 96 มม. x 96 มม. รางดิน (Din rail)	ติดตั้งหน้าตู้ (Flush Panel) 197 x 175 มม. รางดิน (Din rail)	
<b>การวัดค่าแรงดันไฟฟ้า (Voltage measurement)</b>	57 - 400 V AC (L-N) 100 - 690 V AC (L-L)	57 - 400 V AC (L-N) 100 - 690 V AC (L-L)	สำหรับสายเคเบิล ขนาดเส้นผ่านศูนย์กลาง CT ตั้งแต่ 21 มม. (Type CC) ถึง 40 มม. (Type MD) สำหรับบาร์ทองแดง (Bus bar) ขนาดตั้งแต่ 10 x 12 มม. (Type MA) ถึง 55 x 165 มม. (Type VV)
<b>การวัดค่ากระแสไฟฟ้า (Current measurement)</b>	ต่อผ่าน CTs ภายนอก	ต่อผ่าน CTs ภายนอก CT ชนิด 1A/5A/LVCT	
<b>จุดต่อเชื่อมต่อสื่อสาร (Communication ports)</b>	3 (1 MODBUS, 2 ETHERNET)	4 (2 MODBUS, 2 ETHERNET)	
<b>อินพุต / เอาต์พุต (Input / Output)</b>	3DI ติดตั้งได้ 27DI, 16AI 1DO ติดตั้งได้ 9DO, 8AO	4DI ติดตั้งได้ 28DI, 16AI 4DO, 2 relays ติดตั้งได้ 4DO, 8 relays, 8AO	อัตราส่วน (Ratio) อุปกรณ์แปลงไฟฟ้า มีขนาดตั้งแต่ 40/5 A (Type CC) ถึง 6000/5 A (Type VV) อัตราแรงดันใช้งาน : 720 V AC
<b>หน่วยความจำ (Memory capacity)</b>	512 MB	2,000 MB	
<b>การบันทึกวัน / เวลา (Real time clock)</b>	7 ปี	7 ปี	

















## Panorama of Meters Range



	EcoStructure Panel Server Advanced	EcoStructure Panel Server Universal	EcoStruxure Power Monitoring Expert
<b>ฟังก์ชัน</b>	All in one gateway จาก Modbus Serial & Radio Frequency เป็น TCP/IP	All in one gateway จาก Modbus Serial & Radio Frequency เป็น TCP/IP	ซอฟต์แวร์การจัดการพลังงาน (Power management software)
<b>จุดเด่นการใช้งาน (Feature)</b>			
<b>RS-485 / Ethernet gateway</b>	<ul style="list-style-type: none"> <li>Modbus RS-485 to Modbus TCP/IP</li> <li>Ethernet Gateway</li> <li>Wireless to concentrator</li> </ul>	<ul style="list-style-type: none"> <li>Modbus RS-485 to Modbus TCP/IP</li> <li>Ethernet Gateway</li> <li>Wireless to concentrator</li> </ul>	
<b>รองรับอุปกรณ์ (Devices supported)</b>	PowerTag ทุกรุ่น	PowerTag ทุกรุ่น	● 100+ อุปกรณ์ของ Schneider และยี่ห้ออื่นที่มีตาราง Modbus register
<b>ใช้งานผ่านหน้า HTML แบบมาตรฐาน</b>	<ul style="list-style-type: none"> <li>มี Webpage แสดงข้อมูลการตรวจวัดอย่างง่าย</li> <li>สำหรับติดตั้งอุปกรณ์และดูค่าแบบ Real time</li> </ul>	<ul style="list-style-type: none"> <li>มี Webpage แสดงข้อมูลการตรวจวัดอย่างง่าย</li> <li>สำหรับติดตั้งอุปกรณ์และดูค่าแบบ Real time</li> </ul>	
<b>ใช้งานผ่านหน้า HTML แบบสามารถปรับแต่ง</b>	●	●	
<b>รับส่งข้อมูล แบบ Real time</b>	●	●	● เก็บข้อมูลบน Server
<b>เก็บประวัติข้อมูล (Historical data)</b>	● (3 ปี พร้อมหน่วยความจำ 32 GB)		●
<b>แจ้งเตือนแบบ อัตโนมัติ (Automatic notification)</b>	●	●	●
<b>แจ้งเตือนและบันทึกเหตุการณ์ (Alarm and event logs)</b>	●	●	●
<b>แสดงภาพลักษณะคลื่นทางไฟฟ้า (Waveform display)</b>			●
<b>ปรับแต่งภาพลักษณะ (Custom animated graphics)</b>			●
<b>แสดงรายงานการใช้พลังงาน (Manual/Automatic reports)</b>			●
<b>คุณสมบัติอุปกรณ์</b>			
Ethernet ports	2	2	
Modbus TCP/IP protocol			
RS-485 (2-wire / 4-wire) ports	1	1	
Modbus protocol			
IEEE802.15.4 External antenna port	1		
<b>จำนวนอุปกรณ์ที่รองรับการต่อโดยตรง</b>	100 อุปกรณ์ (ไร้สาย) 128 อุปกรณ์ (ผ่าน RS-485)	100 อุปกรณ์ (ไร้สาย) 128 อุปกรณ์ (ผ่าน RS-485)	
<b>อุปกรณ์อื่น ๆ</b>	Ethernet/Modbus TCP Modbus RS-485, WiFi	Ethernet/Modbus TCP Modbus RS-485, WiFi	
<b>ลักษณะการติดตั้ง (Installation)</b>	รางดิน (DIN rail)	รางดิน (DIN rail)	
<b>การบันทึกวัน / เวลา (Real time clock)</b>	●	●	











# การเลือกมิเตอร์สำหรับประเภทโครงการต่างๆ

กลุ่มอาคารและโรงงานขนาดเล็ก	ประเภทโครงการ	ตู้ Main MDB	ตู้ย่อย DB	อุปกรณ์สื่อสาร	ตู้ไฟสำหรับห้องเช่า	อุปกรณ์แปลงการสื่อสารและ Software	ประโยชน์ที่ได้รับ	
 	อาคารขนาดเล็ก	 METSEPM5560 METSEPM5570 METSEPM5580 METSEPM5650 METSEPM5760	 METSEPM2130	 PAS600/PAS600L	 METSEPM2130	 A9MEM2150 1 เฟส รางดิน (DIN)	 PAS800/PAS800L/PAS800P	การจัดการต้นทุนการใช้พลังงาน การจัดการด้านความต้องการพลังงานและการทำงานของโหลด (Demand and load management) การเก็บข้อมูลเพื่อจัดเก็บค่าไฟฟ้า การจัดทำรายงานสรุปพื้นฐาน
	อาคารสำนักงาน ขนาดเล็ก		 METSEPM2230		 METSEPM2130	 PowerTag	 PAS600/PAS600L	
	หอพัก, เซอร์วิส อพาร์ทเมนต์		 PowerTag		 METSEPM2130	 A9MEM3150 3 เฟส รางดิน (DIN)		
	ร้านค้าหรืออาคารพื้นที่เช่า							
	โรงแรมขนาดไม่เกิน 50 ห้อง							
	โรงเรียน							
	ฟาร์มเลี้ยงสัตว์							
โรงงานขนาดเล็ก								
หม้อแปลงไฟฟ้าขนาดไม่เกิน 500 KVA								

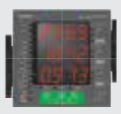
กลุ่มอาคารขนาดใหญ่	ประเภทโครงการ	ตู้ Main MDB	ตู้ย่อย DB	อุปกรณ์สื่อสาร	ตู้สาขาย่อย	Plug in unit ของ Busway	อุปกรณ์แปลงการสื่อสารและ Software	ประโยชน์ที่ได้รับ
  	อาคารขนาดกลางขึ้นไป	 METSEPM8240	 METSEPM5560 METSEPM5570 METSEPM5580 METSEPM5650 METSEPM5760	 PAS600/PAS600L	 METSEPM2130	 A9MEM2150 1 เฟส รางดิน (DIN)	 PAS800/PAS800L/PAS800P	การเรียกเก็บเงิน (Sub billing) และการจัดการต้นทุนการใช้พลังงาน การจัดการด้านความต้องการพลังงานและการทำงานของโหลด (Demand and load management) การวิเคราะห์การเรียกเก็บเงิน (Billing Analysis) วัตถุประสงค์ของคุณภาพไฟฟ้า (Sag ,Swell)
	อาคารสำนักงานขนาดใหญ่		 METSEPM5330		 METSEPM2230	 A9MEM3155 3 เฟส รางดิน (DIN)	 PAS600/PAS600L	แสดงผลข้อมูลแบบ Real time ผ่านระบบ Monitoring การเก็บข้อมูลเพื่อจัดเก็บค่าไฟฟ้า
	ห้างสรรพสินค้า		 PowerTag		 PowerTag	 EcoStruxure Power Monitoring Expert	การจัดทำรายงานเพื่อวิเคราะห์ข้อมูล	
	มหาวิทยาลัย							
	โรงแรมขนาดใหญ่							
	ศูนย์ราชการ							
	โรงพยาบาล							
Data Center								



# การเลือกมิเตอร์สำหรับประเภทโครงการต่างๆ

กลุ่มโรงงานขนาดใหญ่	ประเภทโครงการ	ตู้ Main MDB	ตู้ย่อย DB		ตู้สาขาย่อย	ตู้หน้าเครื่องจักร	อุปกรณ์แปลงการสื่อสาร และ Software	ประโยชน์ที่ได้รับ
  	โรงงานน้ำดี และ น้ำเสีย (WWW)	 <b>METSEPM8240</b>	 <b>METSEPM5560</b> <b>METSEPM5570</b> <b>METSEPM5580</b> <b>METSEPM5650</b> <b>METSEPM5760</b>		 <b>METSEPM5330</b>	 <b>METSEPM2130</b>	 <b>PAS800/PAS800L/PAS800P</b>	การจัดการต้นทุนการใช้พลังงาน
	โรงงานแปรรูปผลิตภัณฑ์อาหาร F&B							การวิเคราะห์
	โรงงานผลิตเหล็ก	การวัดและวิเคราะห์คุณภาพไฟฟ้าในเชิงลึก (Sag ,Swell , Transient , Waveform Capture)						
	โรงงานผลิตรถยนต์และชิ้นส่วน	แสดงผลข้อมูลแบบ Real time ผ่านระบบ Monitoring						
โรงงานขนาดใหญ่		 <b>ION9000/9000T</b>		 <b>PowerTag</b>	 <b>METSEPM2230</b>	 <b>PAS600/PAS600L</b>	การเก็บข้อมูลเพื่อจัดเก็บค่าไฟฟ้า	
							 <b>EcoStruxure Power Monitoring Expert</b>	วิเคราะห์เกี่ยวกับ Harmonic

กลุ่มโรงงานขนาดใหญ่	ประเภทโครงการ	ตู้ Main MDB	ตู้ย่อย DB		ตู้สาขาย่อย	อุปกรณ์แปลงการสื่อสาร และ Software	ประโยชน์ที่ได้รับ	
  	รถไฟฟ้า	 <b>ION9000/9000T</b>	 <b>METSEPM8240</b>		 <b>METSEPM5330</b>	 <b>METSEPM5110</b>	 <b>PAS800/PAS800L/PAS800P</b>	การจัดการต้นทุนการใช้พลังงาน
	สนามบิน							การวิเคราะห์
	ระบบขนส่งมวลชน	การวัดและวิเคราะห์คุณภาพไฟฟ้าในเชิงลึก (Sag ,Swell , Transient , Waveform Capture)						
	ท่าเรือ	แสดงผลข้อมูลแบบ Real time ผ่านระบบ Monitoring						
			 <b>METSEPM5560</b> <b>METSEPM5570</b> <b>METSEPM5580</b> <b>METSEPM5650</b> <b>METSEPM5760</b>	 <b>PowerTag</b>	 <b>METSEPM3250</b> <b>3 เฟส รางดิน (DIN)</b>	 <b>PAS600/PAS600L</b>	การเก็บข้อมูลเพื่อจัดเก็บค่าไฟฟ้า	
							 <b>EcoStruxure Power Monitoring Expert</b>	วิเคราะห์เกี่ยวกับ Harmonic

คุณสมบัติของมิเตอร์รุ่นต่างๆ

I, V, F, P, Q, S, PF, E	THD	Harmonic (Individual)			Alarm	Accuracy			CT Installation						Multi-tariff	Data Logging	Input / Output / Output Relay	Communication				MID Standard	Display		Installation		รหัสสินค้า	ราคา (บาท)		
		15th	31st	63rd		Class 1.0	Class 0.5s	Class 0.2s	External CT	Direct 40A	Direct 45A	Direct 63A	Direct 100A	Direct 160A				Rope CT 200/600/1000/2000 A	Pulse output	M-Bus	Serial Port (Modbus RTU : RS-485)		Ethernet port (Modbus TCP)	LED	LCD	Flush mounted			Din rail	
●	●				●				●								●						●	●			METSEPM2110	10,150		
●	●	●			●				●										●					●	●			METSEPM2120	10,400	
●	●		●			●			●							Option			●					●	●			METSEPM2130	10,800	
●	●				●				●								●							●	●			METSEPM2210	10,500	
●	●	●			●				●										●					●	●			METSEPM2220	10,800	
●	●		●						●							Option			●					●	●			METSEPM2230	11,100	
E					●					●												●	●		●			A9MEM2000	5,285	
E					●					●								●				●	●		●			A9MEM2010	6,170	
E					●					●								●				●	●		●			A9MEM2050	5,790	
E					●						●											●	●		●			A9MEM2100	8,015	
E					●							●										●	●		●			A9MEM2105	8,950	
●					●								●			●		●				●	●		●			A9MEM2435	10,800	
●					●								●			●		●				●	●		●			A9MEM2455	10,800	
E					●								●									●	●		●			A9MEM3110	13,300	
●					●									●								●	●		●			A9MEM3150	15,750	
●					●										●		●					●	●		●			A9MEM3155	18,750	
E					●	●			●														●	●		●			A9MEM3200	14,000
E					●				●													●	●		●			A9MEM3210	15,250	
I,V,E,P					●				●													●	●		●			A9MEM3250	16,900	
●					●				●													●	●		●			A9MEM3255	18,050	
●					●	●																						A9MEM1520	5,385	
●					●	●																						A9MEM1521	5,385	
●					●	●																						A9MEM1522	5,385	
●					●	●																						A9MEM1540	9,395	
●					●	●																						A9MEM1541	9,395	
●					●	●																						A9MEM1542	9,395	
●					●	●																●	ผ่าน Wireless to Ethernet Concentrator					A9MEM1560	5,910	
●					●	●																						A9MEM1570	10,400	
●					●	●																						A9MEM1573	9,590	
●					●	●								●														A9MEM1580	11,000	
●					●	●																						A9MEM1590	23,400	
●					●	●																						A9MEM1591	25,850	
●					●	●																						A9MEM1592	27,200	
●					●	●																						A9MEM1593	28,450	



PM2100 series



PM2200 series



iEM 2000 series



iEM 3000 series



Power Tag

คุณสมบัติของมิเตอร์รุ่นต่างๆ

I, V, F, P, Q, S, PF, E	THD	Harmonic (Individual)			Alarm	Accuracy			CT Installation			Multi-tariff	Data Logging	Input / Output / Ouput Relay	Communication			MID Standard	Display		Installation		รหัสสินค้า	ราคา (บาท)
		15th	31st	63rd		Class 1.0	Class 0.5s	Class 0.2s	External CT	Direct 40A	Direct 63 A				Pulse output	Serial Port (Modbus RTU : RS-485)	Ethernet port (Modbus TCP)		LED	LCD	Flush mounted	Din rail		
●						0.5			●			●							●		●	METSEPM3200	17,200	
●	●				●	0.5			●			●			●					●		●	METSEPM3210	18,850
●	●				●	0.5			●			●								●		●	METSEPM3250	19,450
●	●				●	0.5			●			●	Min/Max Demand Energy		●					●		●	METSEPM3255	20,800
●	●	●			●	●			●						●	●				●	●		METSEPM5100	22,750
●	●	●			●	●			●						●					●	●		METSEPM5110	28,200
●	●	●			●	●			●			●			●			●		●	●		METSEPM5111	28,750
●	●		●		●	●			●			●	kwh, kVAh		●					●	●		METSEPM5310	41,500
●	●		●		●	●			●			●	kwh, kVAh		●		●			●	●		METSEPM5320	45,550
●	●		●		●	●			●			●	kwh, kVAh		●					●	●		METSEPM5330	44,500
●	●		●		●	●			●			●	kwh, kVAh		●			●		●	●		METSEPM5331	45,400
●	●		●		●	●			●			●	kwh, kVAh		●			●		●	●		METSEPM5340	50,050
●	●		●		●	●			●			●	kwh, kVAh		●			●		●	●		METSEPM5341	51,200
●	●				●	●			●			●			●					●	●		METSEPM5350	46,150
●	●			●	●		●		●			●	14 Parameters		●		●			●	●		METSEPM5560	65,700
●	●			●	●		●		●			●	14 Parameters		●		●		●		●	●	METSEPM5561	67,550
●	●			●	●		●		●			●	14 Parameters		●		●			●	●		METSEPM5570	68,300
●	●			●	●		●		●			●	14 Parameters		●		●			●	●		METSEPM5580	75,000
●	●			●	●		●		●			●	14 Parameters		●		●			●	●		METSEPM5650	100,000
●	●			●	●		●		●			●	14 Parameters		●		●			●	●		METSEPM5760	110,000
●	●			●	●		●		●			●	All Parameters, waveform		●		●			Color	●		METSEPM8240	133,000
●	●			●	●		●		●			●	All Parameters, waveform		●		●			Color	●		METSEPM8244	147,500
●	●			●	●		0.1s		●			●	All Parameters, waveform		●		●			Color		●	METSEION92030	278,000
●	●			●	●		0.1s		●			●	All Parameters, waveform		●		●			Color	●	●	METSEION92040	371,000
●	●			●	●		0.1s		● (LVCT)			●	All Parameters, waveform		●		●			Color		●	METSEION93030	306,000
●	●			●	●		0.1s		● (LVCT)			●	All Parameters, waveform		●		●			Color	●	●	METSEION93040	408,000
●	●			●	●		0.1s		●			●	All Parameters, waveform		●		●			Color		●	METSEION95030	335,000
●	●			●	●		0.1s		●			●	All Parameters, waveform		●		●			Color	●	●	METSEION95040	450,000



PM3000 series



PM5000 series



PM8000 series



ION9000 series



# คุณสมบัติของ Communication Gateway



EcoStruxure™ Panel Server Advanced IIa: EcoStruxure™ Panel Server Universal

### คุณสมบัติ

IoT Gateway เป็นอุปกรณ์สำหรับแปลงสัญญาณจาก Modbus RTU RS485 เป็น Modbus TCP รองรับการทำงานแบบมีสาย และแบบไร้สาย เพื่อเชื่อมต่อกับระบบ Network ภายในองค์กร หรือ คอมพิวเตอร์

- มี Webpage ใช้สำหรับแสดงข้อมูลการตรวจวัดอย่างง่าย
- ตั้งค่าการแจ้งเตือนผ่านอีเมล
- รองรับการทำงานต่อหลากหลายรูปแบบ
- ทดสอบการทำงานของระบบผ่าน Bluetooth หรือ WiFi
- จัดทำบันทึกข้อมูล (Data logger) และเซิร์ฟเวอร์พลังงาน (Energy Server) เป็นไปตามมาตรฐาน IEC 62974-1 ช่วยให้เห็นใจในการรวบรวมและปกป้องข้อมูลการใช้พลังงานในอาคารอย่างมีประสิทธิภาพ (เฉพาะในรุ่น EcoStruxure™ Panel Server Advanced เท่านั้น)

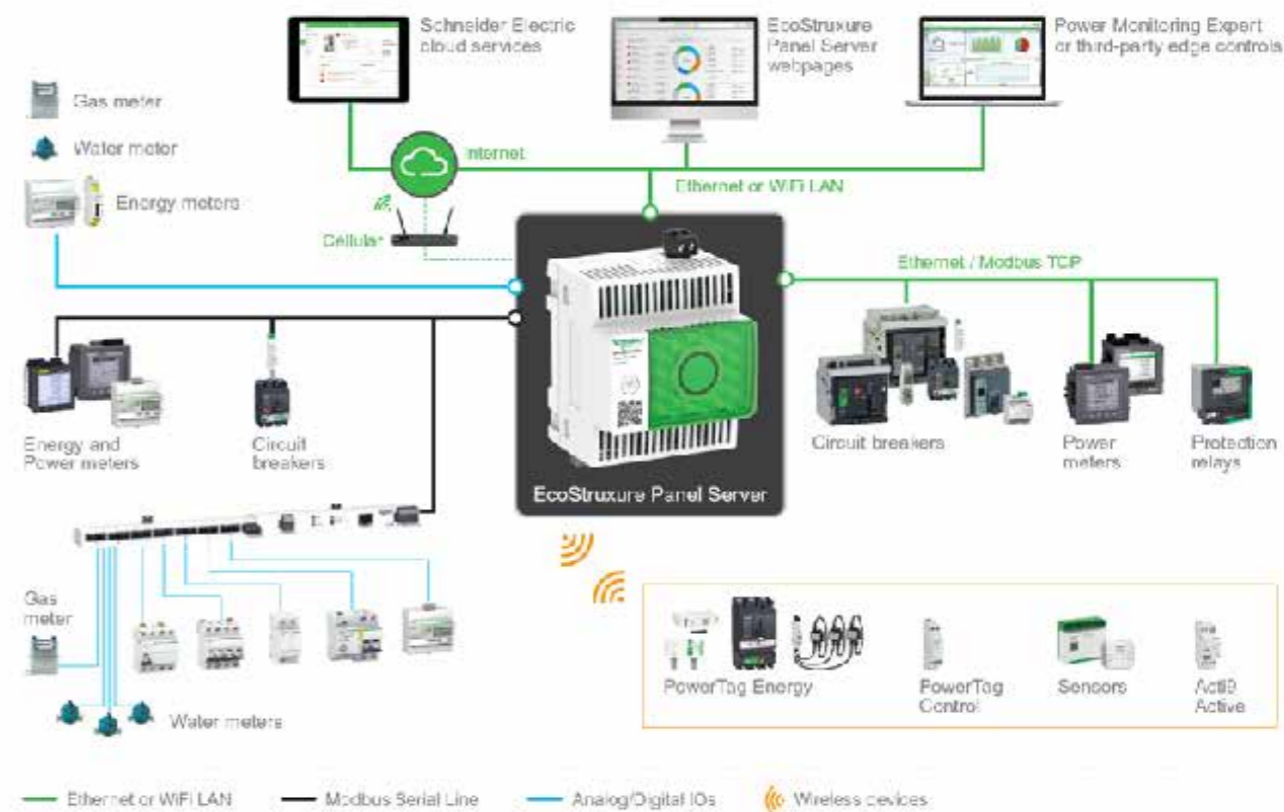

EcoStruxure™ Panel Server Universal



EcoStruxure™ Panel Server Advanced

Data				Communication						Input/Output		แรงดันไฟเลี้ยง (V)	รหัสสินค้า	ราคา (บาท)
Real time	Dashboard	Data Logging	Modbus RTU	Modbus RS-485	Modbus TCP/IP	Wireless	Zigbee	Wi-Fi	Ethernet port	Digital input	Analog input			
●	●		●	●	●	●		●	2	2 DI		110-277 VAC/DC	PAS600	25,850
●	●		●	●	●	●		●	2	2 DI		24VDC	PAS600L	25,850
●	●	●	●	●	●	●		●	2	2 DI		110-277 VAC/DC	PAS800	53,950
●	●	●	●	●	●	●		●	2	2 DI		24VDC	PAS800L	53,950
●	●	●	●	●	●	●		●	2	2 DI		PoE(Ethernet2)	PAS800P	53,950

# Current Transformer



### คุณสมบัติ

CTs (Current Transformer) คือ อุปกรณ์สำหรับแปลงค่ากระแสไฟฟ้าจากกระแสไฟฟ้าด้านกระแสสูง (primary current : Ip) เป็นกระแสไฟฟ้ากระแสต่ำ (Secondary current : Is) ซึ่งมีค่าตั้งแต่ 0 ถึง 5A โดยขึ้นอยู่กับสัดส่วนของกระแสไฟฟ้าที่วัดได้ทางด้าน Ip อุปกรณ์ชนิดนี้ถูกนำไปใช้ร่วมกับ เครื่องมือวัดทางไฟฟ้า เช่น

- Ammeter
- Kilowatt-hour meter
- Meters
- Control Relay

การเลือกใช้ CTs ตามชนิดของตัวนำไฟฟ้า

	เคเบิล (Cable)	เคเบิล หรือ บาร์ (Mixed, Bars or Cables)	บาร์แนวตั้ง หรือ แนวนอน (Vertical or Horizontal Bars)	บาร์แนวตั้ง (Vertical Bars)
--	----------------	--	---	-----------------------------

ชนิดของตัวนำไฟฟ้า

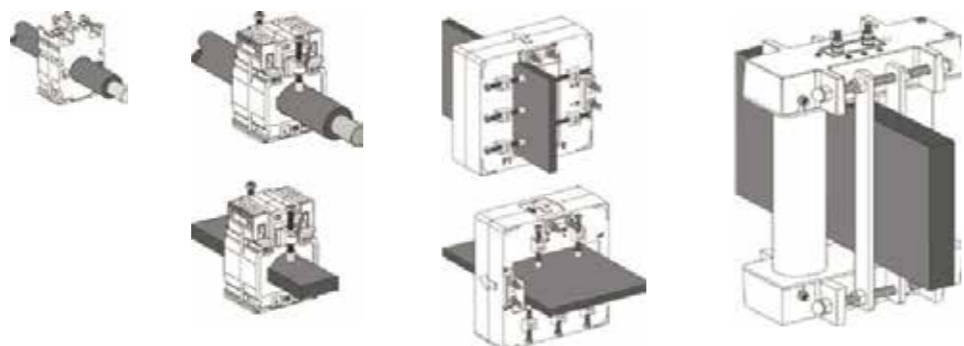

ค่าพิกัดกระแส (Rating Current)	40 to 250	150 to 800	400 to 4000	5000 to 6000
ลักษณะ CT	Type C	Type M	Type D	Type V

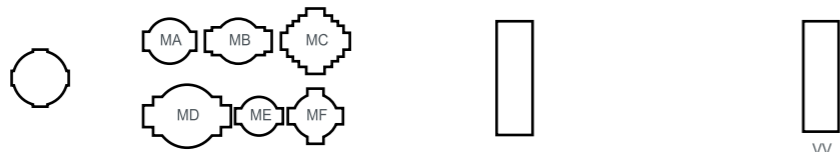

# Current Transformer



Type C



Type M



Type D



Type V

## วิธีการอ่านรหัสสินค้า

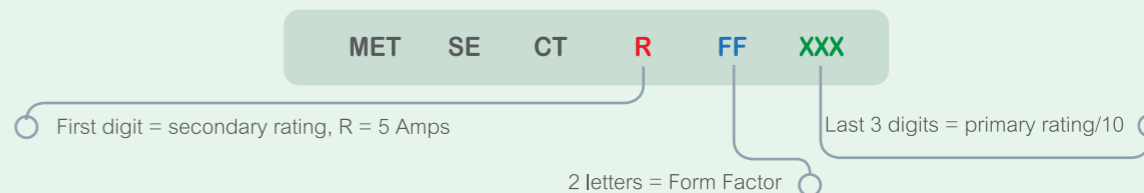

Examples:

METSECT5CC008 = 5 A secondary, Cables only, 75 A primary

METSECT5MC080 = 5 A secondary, Mixed for cables and bars, 800 A primary.

## Current Transformer



CC

Type C - current transformer (cable profile)							
เคเบิล (มม.)	บาร์ (มม.)	พิกัดกระแส Ip/5A	กำลังสูงสุด (VA)			รหัสสินค้า	ราคา (บาท)
			CI 0.5	CI 1	CI 3		
Ø21		40	-	-	1	METSECT5CC004	1,350
		50	-	1.25	1.5	METSECT5CC005	1,350
		60	-	1.25	2	METSECT5CC006	1,350
		75	-	1.5	2.5	METSECT5CC008	1,905
		100	2	2.5	3.5	METSECT5CC010	1,905
		125	2.5	3.5	4	METSECT5CC013	1,905
		150	3	4	5	METSECT5CC015	1,905
		200	4	5.5	6	METSECT5CC020	2,040

Type M - current transformers (mixed: cable/bar profile)							
เคเบิล (มม.)	บาร์ (มม.)	พิกัดกระแส Ip/5A	กำลังสูงสุด (VA)			รหัสสินค้า	ราคา (บาท)
			CI 0.5	CI 1	CI 3		
Ø27		150	3	4	-	METSECT5MA015	1,905
		200	4	7	-	METSECT5MA020	1,905
		250	6	8	-	METSECT5MA025	1,905
		300	8	10	-	METSECT5MA030	1,905
Ø26		250	3	4	-	METSECT5MB025	2,040
		300	4	6	-	METSECT5MB030	2,040
		400	6	8	-	METSECT5MB040	2,040
Ø32	10 x 40	250	3	5	-	METSECT5MC025	2,185
	20 x 32	300	5	8	-	METSECT5MC030	2,185
	25 x 25	400	8	10	-	METSECT5MC040	2,185
		500	10	12	-	METSECT5MC050	2,185
		600	12	15	-	METSECT5MC060	2,305
		800	10	12	-	METSECT5MC080	2,305
Ø40	12 x 50	500	4	6	-	METSECT5MD050	2,585
	20 x 40	600	6	8	-	METSECT5MD060	2,585
		800	8	12	-	METSECT5MD080	2,585

Accessories Cylinder		
รายละเอียด	รหัสสินค้า	ราคา (บาท)
สำหรับรุ่น Type CC	METSECT5CYL1	565
สำหรับรุ่น Type MA	METSECT5CYL2	715
สำหรับรุ่น Type MA,MB,MC,MD	METSECT5COVER	605



## Current Transformer



DA



DB



DC



DD



DE

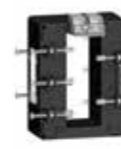

DH



W

Type D - current transformers (vertical or horizontal bar - dual secondary terminals)							
เคเบิล (มม.)	บาร์ (มม.)	พิกัดกระแส Ip/5A	กำลังสูงสุด (VA)			รหัสสินค้า	ราคา (บาท)
			CI 0.5	CI 1	CI 3		
		800	12	15	-	METSECT5DA080	2,985
		1000	15	20	-	METSECT5DA100	2,985
		1250	15	20	-	METSECT5DA125	3,255
		1500	20	25	-	METSECT5DA150	3,255
	38 x 127	1000	6	10	-	METSECT5DB100	5,170
		1250	8	12	-	METSECT5DB125	5,025
		1500	10	15	-	METSECT5DB150	5,170
		2000	15	20	-	METSECT5DB200	5,090
		2500	20	25	-	METSECT5DB250	5,975
		3000	25	30	-	METSECT5DB300	5,995
	52 x 127	2000	25	30	-	METSECT5DC200	6,765
		2500	30	50	-	METSECT5DC250	7,745
		3000	30	50	-	METSECT5DC300	9,115
	34 x 84	1000	10	15	-	METSECT5DD100	4,365
		1250	12	15	-	METSECT5DD125	4,365
		1500	15	20	-	METSECT5DD150	4,365
	38 x 102	1000	12	15	-	METSECT5DE100	4,895
		1250	15	20	-	METSECT5DE125	4,895
		1500	20	25	-	METSECT5DE150	4,895
		2000	20	25	-	METSECT5DE200	5,025
		1250	12	15	-	METSECT5DH125	5,605
		1500	12	20	-	METSECT5DH150	5,605
		2000	20	25	-	METSECT5DH200	5,800

Type V - current transformers (vertical bar profile)							
เคเบิล (มม.)	บาร์ (มม.)	พิกัดกระแส Ip/5A	กำลังสูงสุด (VA)			รหัสสินค้า	ราคา (บาท)
			CI 0.5	CI 1	CI 3		
	55 x 165	5000	60	-	-	METSECT5VV500	36,750
		6000	70	-	-	METSECT5VV600	36,750



# Panorama of Power Factor Correction

## Capacitor Bank



## Detuned Reactor



## Power Factor Controller



รุ่นผลิตภัณฑ์	EasyLogic™ PFC	EasyLogic™ PFC+	PowerLogic™ PFC	VarPlus Can + Detuned Reactor		EasyLogic™ PFC Detuned Reactor	PowerLogic™ PFC Detuned Reactor		VarPlus Logic
ลักษณะการใช้งาน	Capacitor ใช้งานทั่วไป	Capacitor ใช้งานทั่วไป	Capacitor ต้องการอายุการใช้งานสูง และรองรับโหลด NLL	Capacitor ต้องการอายุการใช้งานสูง รองรับโหลด NLL ที่มีค่าสูง เพื่อลดปัญหาของ Harmonic ที่มีผลกับ Capacitor		ลักษณะการใช้งาน	เพื่อป้องกันคาปาซิเตอร์แบบดั้งเดิมไม่ให้เกิดความเสียหายจากการเกิดเรโซแนนซ์ในระบบไฟฟ้าที่มีฮาร์มอนิกสเปิร์มสูง	ลักษณะการใช้งาน	Varplus Logic เป็นอุปกรณ์ควบคุมและสั่งงาน Capacitor เพื่อแก้ไขค่า Power factor ตามที่กำหนด
เงื่อนไขการเลือกใช้งาน	Standard Capacitor	Standard Capacitor	Heavy Duty Capacitor	Heavy Duty Capacitor		เงื่อนไขการเลือกใช้งาน	ใช้งานร่วมกับ Easy-Logic PFC และ PFC+ Capacitor	เงื่อนไขการเลือกใช้งาน	ใช้งานร่วมกับ Capacitor + Magnetic Contactor
● เปอร์เซนต์การใช้งานของโหลดชนิด Non-Linear (NLL) ในระบบ	NLL ≤ 10%	NLL ≤ 15%	NLL ≤ 20%	NLL ≤ 50%		รายละเอียด		รายละเอียด	
● สามารถรองรับได้ กระแสเกิน (Over current)	1.5 In	1.6 In	1.8h	1.8h		● พิกัดแรงดัน @ 55°C (Class D)	400 V AC ที่ 50 Hz	● พิกัดแรงดัน Supply	90 V AC ถึง 550 V AC 1 เฟส ที่ 50/60 Hz
● อุณหภูมิการใช้งาน	55°C (Class D)	55°C (class D)	55°C (Class D)	55°C (Class D)				● การตั้งค่า Powr factor	Cos Ø 0.7C ถึง 0.7i
● รองรับความถี่การสวิตช์	5,000 ครั้งต่อปี	6,000 ครั้งต่อปี	7,000 ครั้งต่อปี	7,000 ครั้งต่อปี				● เวลาการตอบสนอง	1 - 6,500 s
● อายุการใช้งาน	100,000 ชั่วโมง*	120,000 ชั่วโมง*	130,000 ชั่วโมง*	130,000 ชั่วโมง*		● ความคลาดเคลื่อนค่า Inductance ต่อ เฟส	+/- 5%	● Algorithm	Automatic mode
โครงสร้าง	กระป๋อง	กระป๋อง	กระป๋อง	กล่อง (Box)		● Relative Impedance (%)	5.7%		LIFO
การติดตั้ง	แนวตั้งเท่านั้น	แนวตั้งเท่านั้น	แนวตั้ง หรือแนวนอน	แนวตั้ง เท่านั้น			7%		Progressive
อายุการใช้งาน ต้องอยู่ภายใต้เงื่อนไขดังนี้ : พิกัดแรงดัน และ พิกัดกระแส ภายใต้อุณหภูมิ 35°C							14%		

\* NLL : Non - Linear Load

# การเลือกรหัสสินค้า สำหรับ คาร์ปาซิเตอร์และ ดีจูน รีแอกเตอร์ Capacitors Bank and Detuned Reactors

Capacitors														
B	L	R	C	P	2	5	0	A	3	0	0	B	4	8
Construction			Range	Power @ 50 Hz	Power @ 60 Hz				Voltage					
C = CAN B = BOX			S = EasyLogic PFC P = EasyLogic PFC+ H = PowerLogic PFC	25.0 kVAR @ 50 Hz A = 50 Hz	30.0 kVAR @ 60 Hz B = 60 Hz				24 = 240V 40 = 400V 44 = 440V 48 = 480V 52 = 525V 57 = 575V 60 = 600V 69 = 690V 83 = 830V					

Example :  
BLRCP250A300B48 = EasyLogic, 480 V, 25.0 kVAR at 50 Hz and 30.0 kVAR at 60 Hz

Detuned Reactors												
L	V	R	0	5	1	2	5	A	6	9	T	
Detuned Reactors			Relative impedance	Power	Frequency	Voltage		Coating and Wiring				
			05 = 5.7% 07 = 7% 14 = 14%	050 = 5.0 kVAR 100 = 10.0 kVAR 125 = 12.5 kVAR 150 = 15.0 kVAR 200 = 20.0 kVAR 250 = 25.0 kVAR 500 = 50.0 kVAR X00 = 100.0 kVAR	A = 50 Hz B = 60 Hz	40 = 400V 44 = 440V 48 = 480V 60 = 600V 69 = 690V		T = With Black Vanish / Aluminium Winding LO = Without Black Vanish / Aluminium Winding				

Example :  
LVR05125A69T = Detuned Reactor, 690 V, 5.7 %, 12.5 kVAR, 50 Hz , With Black Vanish / Aluminium Winding

# คาร์ปาซิเตอร์ รุ่น EasyLogic™ PFC Capacitor



EasyLogic™ PFC Capacitor

- EasyLogic™ PFC อีกหนึ่งทางเลือกของ Capacitor ที่ติดตั้งง่าย และราคาประหยัด รูปทรงกระบอก ทำให้ประหยัดพื้นที่ ภายในตู้ถึง 20% ที่มีประสิทธิภาพ
- เหมาะสมกับระบบที่มี โหลด Non-Linear ไม่เกิน 10%
  - สามารถทนกระแสได้ถึง 1.5 เท่า ของกระแสพิกัด (คิดรวมค่า Harmonic)
  - น้ำหนักเบา ติดตั้งง่าย
  - การใช้งานที่อุณหภูมิสูงสุดที่ 55°C
  - รองรับการใช้งานมากถึง 5,000 ครั้งต่อปี (ภายใต้เงื่อนไขที่ อุณหภูมิ 35°C)
  - เทคโนโลยี ความปลอดภัยด้วย ฟังก์ชันการงาน Self-healing + Pressure-sensitive Disconnecter + Discharge device

พิกัดแรงดันที่ 240 V AC (3 phase)					
kVAR			กระแส (A)	รหัสสินค้า	ราคา (บาท)
230 V	240 V	260 V	In @ 260 V		
10.0	10.9	12.8	28.4	BLRCS109A130B24	4,245

พิกัดแรงดันที่ 400 V AC (3 phase)					
kVAR			กระแส (A)	รหัสสินค้า	ราคา (บาท)
380 V	400 V	415 V	In @ 400 V		
0.9	1.0	1.1	1.4	BLRCS010A012B40	760
4.5	5.0	5.4	7.2	BLRCS050A060B40	1,715
6.8	7.5	8.1	10.8	BLRCS075A090B40	2,455
9.4	10.4	11.2	15	BLRCS104A125B40	3,010
13.5	15.0	16.1	21.7	BLRCS150A180B40	3,325
18.1	20.0	21.5	28.9	BLRCS200A240B40	4,510
22.6	25.0	26.9	36.1	BLRCS250A300B40	5,525

พิกัดแรงดันที่ 440 V AC (3 phase)					
kVAR			กระแส (A)	รหัสสินค้า	ราคา (บาท)
400 V	415 V	440 V	In @ 400 V		
4.1	4.4	5.0	6.6	BLRCS050A060B44	1,695
6.2	6.7	7.5	9.8	BLRCS075A090B44	2,445
8.3	8.9	10.1	13.1	BLRCS100A120B44	2,835
12.4	13.3	15.0	19.7	BLRCS150A180B44	3,395
16.5	17.8	20.0	26.2	BLRCS200A240B44	4,450
20.7	22.2	25.0	32.8	BLRCS250A300B44	5,420

## คาร์ปาซีเตอร์ รุ่น EasyLogic™ PFC+ Capacitor



EasyLogic™ PFC+ Capacitor

EasyLogic™ PFC+ ทางเลือกใหม่ ของ Capacitor ที่ติดตั้งง่าย และ ราคาประหยัด รูปทรงกระบอก ทำให้ ประหยัดพื้นที่ภายในตู้ถึง 20% ที่มี ประสิทธิภาพสูง

- เหมาะสมกับระบบที่มี โหลด Non-Linear ไม่เกิน 15%
- สามารถทนกระแสได้ถึง 1.6 เท่า ของกระแสพิกัด (คิดรวมค่า Harmonic)
- น้ำหนักเบา ติดตั้งง่าย
- การใช้งานที่อุณหภูมิสูงสุดที่ 55°C
- รองรับการใช้งานมากถึง 6,000 ครั้งต่อปี (ภายใต้เงื่อนไขที่ อุณหภูมิ 35°C)
- เทคโนโลยี ความปลอดภัยด้วย ฟังก์ชันการทำงาน Self-healing + Pressure-sensitive Disconnecter + Discharge device

พิกัดแรงดันที่ 480 VAC, 50Hz					
kVAR		กระแส (A)		รหัสสินค้า	ราคา (บาท)
400V	415V	480 V	In @ 480V		
5.2	5.6	7.5	9.0	BLRCP075A090B48	2,885
6.1	6.6	8.8	10.6	BLRCP088A106B48	3,090
8.7	9.3	12.5	15.0	BLRCP125A150B48	3,605
9.4	10.2	13.6	16.4	BLRCP136A163B48	3,810
10.8	11.6	15.5	18.6	BLRCP155A186B48	4,225
11.8	12.7	17.0	20.4	BLRCP170A204B48	4,530
14.4	15.5	20.8	25.0	BLRCP208A250B48	5,460
17.4	18.7	25.0	30.1	BLRCP250A300B48	5,945
20	21.5	28.8	34.6	BLRCP288A346B48	7,085
21.9	23.5	31.5	37.9	BLRCP315A378B48	7,620
23.1	24.9	33.3	40.1	BLRCP333A400B48	8,755

พิกัดแรงดันที่ 525 VAC, 50Hz					
kVAR		กระแส (A)		รหัสสินค้า	ราคา (บาท)
400V	415V	480 V	In @ 525V		
5.2	6.9	8.3	9.1	BLRCP083A100B52	3,500
6.6	8.9	10.6	11.7	BLRCP106A127B52	3,810
7.8	10.4	12.5	13.7	BLRCP125A150B52	4,015
10.4	14.0	16.7	18.4	BLRCP167A200B52	4,740
10.7	14.4	17.2	18.9	BLRCP172A206B52	4,840
13.0	17.4	20.8	22.9	BLRCP208A250B52	5,770
15.6	20.9	25.0	27.5	BLRCP250A300B52	6,800
19.3	25.8	30.9	34.0	BLRCP309A371B52	8,240
21.5	28.8	34.4	37.8	BLRCP344A413B52	9,165
23.6	31.5	37.7	41.5	BLRCP377A452B52	10,200

## คาร์ปาซีเตอร์ รุ่น PowerLogic™ PFC Capacitor



PowerLogic™ PFC Capacitor

PowerLogic™ PFC เป็น Capacitor รุ่นที่มีประสิทธิภาพ สูงสามารถทน กระแสเกิน ,Harmonic และมีอายุการใช้งานสูง

- เหมาะสมกับระบบที่มี โหลด Non-Linear ไม่เกิน 20%
- สามารถทนกระแสได้ถึง 1.8 เท่า ของกระแสพิกัด (คิดรวมค่า Harmonic)
- น้ำหนักเบา ติดตั้งง่าย
- การใช้งานที่อุณหภูมิสูงสุดที่ 55°C
- รองรับการใช้งานมากถึง 7,000 ครั้งต่อปี (ภายใต้เงื่อนไขที่ อุณหภูมิ 35°C)
- เทคโนโลยี ความปลอดภัยด้วย ฟังก์ชันการทำงาน Self-healing + Pressure-sensitive Disconnecter + Discharge device

พิกัดแรงดันที่ 240 V AC (3 phase)					
kVAR		กระแส (A)		รหัสสินค้า	ราคา (บาท)
230 V	240 V	260 V	In @ 260 V		
3.9	4.2	4.9	10.9	BLRCH042A050B24	4,385
10.0	10.9	12.8	28.4	BLRCH109A130B24	5,380
12.0	13.1	15.4	34.1	BLRCH131A157B24	6,425

พิกัดแรงดันที่ 400 V AC (3 phase)					
kVAR		กระแส (A)		รหัสสินค้า	ราคา (บาท)
380 V	400 V	415 V	In @ 400 V		
2.3	2.5	2.7	3.6	BLRCH025A030B40	2,240
4.5	5.0	5.4	7.2	BLRCH050A060B40	2,295
6.8	7.5	8.1	10.8	BLRCH075A090B40	3,315
9.4	10.4	11.2	15.0	BLRCH104A125B40	4,050
13.5	15.0	16.1	21.7	BLRCH150A180B40	4,660
18.1	20.0	21.5	28.9	BLRCH200A240B40	6,040
22.6	25.0	26.9	36.1	BLRCH250A300B40	7,420
27.1	30.0	32.3	43.3	BLRCH300A360B40	8,825
36.1	40.0	43.1	57.7	BLRCH400A480B40	12,200
45.1	50.0	53.8	72.2	BLRCH500A000B40	15,500

พิกัดแรงดันที่ 440 V AC (3 phase)					
kVAR		กระแส (A)		รหัสสินค้า	ราคา (บาท)
400 V	415 V	440V	In @ 440 V		
4.1	4.4	5.0	6.6	BLRCH050A060B44	2,285
6.2	6.7	7.5	9.8	BLRCH075A090B44	3,305
8.3	8.9	10.0	13.1	BLRCH100A120B44	3,910
12.4	13.3	15.0	19.7	BLRCH150A180B44	4,580
16.5	17.8	20.0	26.2	BLRCH200A240B44	6,150
20.7	22.2	25.0	32.8	BLRCH250A300B44	7,570
33.1	35.6	40.0	52.5	BLRCH400A480B44	11,750
41.3	44.5	50.0	65.6	BLRCH500A000B44	15,200

พิกัดแรงดันที่ 525 V AC (3 phase)					
kVAR		กระแส (A)		รหัสสินค้า	ราคา (บาท)
415 V	480 V	525 V	In @ 525 V		
7.8	10.4	12.5	13.7	BLRCH125A150B52	4,955
12.5	16.7	20.0	22.0	BLRCH200A240B52	6,535
15.6	20.9	25.0	27.5	BLRCH250A300B52	7,955
25.0	33.4	40.0	44.0	BLRCH400A480B52	12,500



# คาร์ปาซิเตอร์ รุ่น VarPlus Box และพาวเวอร์แฟคเตอร์คอนโทรล รุ่น VarPlus logic



## VarPlus Box

VarPlus Box เป็น Capacitor รุ่นที่มีประสิทธิภาพสูง ถูกบรรจุลงในกล่องเหล็กแบบปิด เพิ่มความแข็งแรง ทนทาน

- เหมาะสมกับระบบที่มี โหลด non-Linear ไม่เกิน 20%
- สามารถทนกระแสได้ถึง 1.8 เท่าของกระแสพิกัด (คิดรวมค่า Harmonic)
- การใช้งานที่อุณหภูมิสูงสุดที่ 55 °C
- รองรับการใช้งานมากกว่า 7000 ครั้งต่อปี (ภายใต้เงื่อนไขที่อุณหภูมิ 35 °C)
- สามารถติดตั้งแบบ Stand alone ได้
- เทคโนโลยี ความปลอดภัยด้วย ฟังก์ชันการงาน Self-healing + Pressure-sensitive Disconnecter + Discharge device



## Power factor control

Power factor control รุ่นใหม่ มาพร้อมกับความสามารถในการควบคุมชุด คาปาซิเตอร์

- ติดตั้งง่าย และไว
- สามารถตรวจวัดค่าและปรับตั้งค่าคาร์ปาซิเตอร์ได้อัตโนมัติ ด้วยโหมด AI
- รองรับการเชื่อมต่ออุปกรณ์ Modbus ด้วยพอร์ท RS-485

พิกัดแรงดันที่ 400 V AC (3 phase)					
kVAR			กระแส (A)	รหัสสินค้า	ราคา (บาท)
380 V	400 V	415 V	In @ 400 V		
45.1	50.0	53.8	72.2	BLRBH500A000B40	26,050

พิกัดแรงดันที่ 525 V AC (3 phase)					
kVAR			กระแส (A)	รหัสสินค้า	ราคา (บาท)
415 V	480 V	525 V	In @ 525 V		
25.0	33.4	40.0	44.0	BLRBH400A480B52	20,900

รายละเอียดสินค้า	รหัสสินค้า	ราคา (บาท)
VarPlus Logic Intelligent PF Controller 6 steps	VPL06N	28,100
VarPlus Logic Intelligent PF Controller 12 steps	VPL12N	34,200

# แมคเนติกส์ คอนแทคเตอร์ สำหรับ คาร์ปาซิเตอร์



LC1DGK\*\*  
LC1DLK\*\*  
LC1DMK\*\*

LC1DWK12\*\*

## Tesys Contactor LC1 D-K for power factor correction

Magnetic contactor รุ่นพิเศษ ซึ่งถูกออกแบบมาเพื่อใช้งานร่วมกับ Capacitor bank ทั้งไฟ 3 เฟส และ 1 เฟส Contactor นั้นมีชุดหนวดกึ่ง (Damping Resistor) สำหรับการป้องกันกระแส Inrush ได้มากถึง 60 เท่าของกระแส In ซึ่งจะเพิ่มอายุการใช้งานของ Capacitor bank มากยิ่งขึ้น เป็นไปตามมาตรฐาน IEC 60070 และ IEC 60831 และ CSA

- รุ่น LC1 DFK, DGK, DLK, DMK, DPK : 240 ครั้งต่อชั่วโมง
  - รุ่น LC1 DTK, DWK : 100 ครั้งต่อชั่วโมง
- อายุการใช้งาน :  
ที่ 400 V AC ใช้ได้ประมาณ 100,000 ครั้ง  
ที่ 690 V AC ใช้ได้ประมาณ 100,000 ครั้ง

kVAR			Aux.Contact		รหัสสินค้า	ราคา (บาท)
220V-240V	400-440V	660-690V	N/O	N/C	Coil 220 V AC	
6.7	12.5	18.0	1	2	LC1DFKM7	3,700
8.5	16.7	24.0	1	2	LC1DGKM7	4,500
10.0	20.0	30.0	1	2	LC1DLKM7	4,500
15.0	25.0	36.0	1	2	LC1DMKM7	4,500
20.0	33.0	48.0	1	2	LC1DPKM7	8,500
25.0	40.0	58.0	1	2	LC1DTKM7	7,000
40.0	60.0	92.0	1	2	LC1DWK12M7	9,700

# ดีจูน รีแอกเตอร์

## EasyLogic™ PFC Detuned Reactor MAX Tuning



### Detuned Reactor

Detuned Reactor (DR) ถูกออกแบบมาสำหรับการป้องกันขยายกระแสฮาร์มอนิกในระบบที่มีผลต่อคาร์ปาคิเตอร์

การใช้งาน

- การใช้งานภายในอาคาร
- อุณหภูมิการใช้งาน: ไม่เกิน 55 °C
- ต้องการระบบระบายความร้อนภายในตู้
- ติดตั้งแนวตั้ง

พิกัดแรงดันที่ 400 VAC, Fn=50Hz, Frequency(Fr)=210 Hz					
Relative Impedance (%)	kVAR	I <sub>MP</sub>	Inductance (mH)	รหัสสินค้า	ราคา (บาท)
5.7%	5	9.4	6.125	LVR05050A40LO	12,450
	10	18.9	3.063	LVR05100A40LO	13,100
	12.5	23.6	2.450	LVR05125A40LO	14,750
	15	28.3	2.042	LVR05150A40LO	15,450
	20	37.7	1.531	LVR05200A40LO	16,150
	25	47.2	1.225	LVR05250A40LO	18,050
	50	94.3	0.613	LVR05500A40LO	27,100
	100	188.7	0.306	LVR05X00A40LO	43,900

พิกัดแรงดันที่ 400 VAC, Fn=50Hz, Frequency(Fr)=189 Hz					
Relative Impedance (%)	kVAR	I <sub>MP</sub>	Inductance (mH)	รหัสสินค้า	ราคา (บาท)
7.0%	5	8.5	7.665	LVR07050A40LO	12,450
	10	17.0	3.833	LVR07100A40LO	12,750
	12.5	21.2	3.066	LVR07125A40LO	14,750
	15	25.4	2.555	LVR07150A40LO	15,250
	20	33.9	1.916	LVR07200A40LO	16,150
	25	42.4	1.533	LVR07250A40LO	20,400
	50	84.8	0.767	LVR07500A40LO	26,150
	75	127.1	0.511	LVR07750A40LO	39,150
100	169.5	0.383	LVR07X00A40LO	44,400	

พิกัดแรงดันที่ 400 VAC, Fn=50Hz, Frequency(Fr)=134 Hz					
Relative Impedance (%)	kVAR	I <sub>MP</sub>	Inductance (mH)	รหัสสินค้า	ราคา (บาท)
14.0%	10	16.0	8.290	LVR14100A40LO	16,800
	12.5	20.0	6.633	LVR14125A40LO	17,500
	15	24.0	5.527	LVR14150A40LO	18,250
	20	32.0	4.145	LVR14200A40LO	22,850
	25	40.0	3.316	LVR14250A40LO	26,150
	50	80.0	1.658	LVR14500A40LO	41,000
	100	159.9	0.829	LVR14X00A40LO	54,500

# ดีจูน รีแอกเตอร์

## PowerLogic™ PFC Detuned Reactor (3 Phase Detuned reactors)



### Detuned Reactor

Detuned Reactor (DR) ถูกออกแบบมาสำหรับการป้องกันขยายกระแสฮาร์มอนิกในระบบที่มีผลต่อคาร์ปาคิเตอร์

การใช้งาน

- การใช้งานภายในอาคาร
- อุณหภูมิการใช้งาน: ไม่เกิน 55 °C
- ต้องการระบบระบายความร้อนภายในตู้
- ติดตั้งแนวตั้ง

พิกัดแรงดันที่ 400 VAC, 50Hz					
Relative Impedance (%)	kVAR	I <sub>MP</sub>	Inductance (mH)	รหัสสินค้า	ราคา (บาท)
5.7% (4.2)	12.5	24	2.445	LVR05125A40T	40,500
	25	47	1.227	LVR05250A40T	37,500
	50	95	0.614	LVR05500A40T	33,900
	100	190	0.307	LVR05X00A40T	52,100
7% (3.8)	6.5	11	5.775	LVR07065A40T	24,400
	12.5	22	2.987	LVR07125A40T	26,900
	25	43	1.499	LVR07250A40T	23,050
	50	86	0.750	LVR07500A40T	35,450
14% (2.7)	100	172	0.375	LVR07X00A40T	47,900
	25	40	3.195	LVR14250A40T	36,650
	50	80	1.598	LVR14500A40T	42,950
	100	160	0.799	LVR14X00A40T	57,450

พิกัดแรงดันที่ 690 VAC, 50Hz					
Relative Impedance (%)	kVAR	I <sub>MP</sub>	Inductance (mH)	รหัสสินค้า	ราคา (บาท)
5.7% (4.2)	50	41.7	1.827	LVR05500A69T	47,600
7% (3.8)	50	42.3	2.232	LVR07500A69T	55,850
	100	84.6	1.116	LVR07X00A69T	67,150

# Power Factor Correction Solution

EasyLogic™ PFC+ Capacitor + Detuned Reactor + Contactor + MCCB



พิกัดแรงดันในระบบที่ 400 V AC, 50Hz พิกัดแรงดันคาร์ปาซิเตอร์ที่ 480 V AC 5.7%, 7% Detuned Filter

Effective Power (kVAR) @ 400V AC	Q <sub>N</sub> @ 480V AC	Capacitor Ref.	Detuned Reactor Ref. 5.7%, 215Hz	Detuned Reactor Ref. 7%, 190Hz	Switching Contactor Ref.	Protection Easypact CVS Ref. (I <sub>cu</sub> =36kA)
6.5	8.8	BLRCP088A106B48 x 1	LVR05065A40LO x 1	LVR07065A40LO x 1	LC1E18P7 x 1	LV510330 x 1
12.5	17	BLRCP170A204B48 x 1	LVR05125A40LO x 1	LVR07125A40LO x 1	LC1E25P7 x 1	LV510331 x 1
25	33.3	BLRCP333A400B48 x 1	LVR05250A40LO x 1	LVR07250A40LO x 1	LC1E50P7 x 1	LV510334 x 1
50	66.6	BLRCP333A400B48 x 2	LVR05500A40LO x 1	LVR07500A40LO x 1	LC1E95P7 x 1	LV510337 x 1
100	133.2	BLRCP333A400B48 x 4	LVR05X00A40LO x 1	LVR07X00A40LO x 1	LC1E200U5 x 1	LV525332 x 1

พิกัดแรงดันในระบบที่ 400 V AC, 50Hz พิกัดแรงดันคาร์ปาซิเตอร์ที่ 480 V AC 14% Detuned Filter

Effective Power (kVAR) @ 400V AC	Q <sub>N</sub> @ 480V AC	Capacitor Ref.	Detuned Reactor Ref. 14%, 135Hz	Switching Contactor Ref.	Protection Easypact CVS Ref. (I <sub>cu</sub> =36kA)
6.5	8.8	BLRCP088A106B48 x 1	LVR14065A40LO x 1	LC1E18P7 x 1	LV510330 x 1
12.5	15.5	BLRCP155A204B48 x 1	LVR14125A40LO x 1	LC1E25P7 x 1	LV510331 x 1
25	31.5	BLRCP315A400B48 x 1	LVR14250A40LO x 1	LC1E50P7 x 1	LV510334 x 1
50	63	BLRCP315A400B48 x 2	LVR14500A40LO x 1	LC1E95P7 x 1	LV510337 x 1
100	126	BLRCP315A400B48 x 4	LVR14X00A40LO x 1	LC1E200U5 x 1	LV525332 x 1

พิกัดแรงดันในระบบที่ 400 V AC, 50Hz พิกัดแรงดันคาร์ปาซิเตอร์ที่ 525 V AC 5.7%, 7% Detuned Filter

Effective Power (kVAR) @ 400V AC	Q <sub>N</sub> @ 525V AC	Capacitor Ref.	Detuned Reactor Ref. 5.7%, 215Hz	Detuned Reactor Ref. 7%, 190Hz	Switching Contactor Ref.	Protection Easypact CVS Ref. (I <sub>cu</sub> =36kA)
6.5	10.6	BLRCP106A127B52 x 1	LVR05065A40LO x 1	LVR07065A40LO x 1	LC1E18P7 x 1	LV510330 x 1
12.5	20.8	BLRCP208A250B52 x 1	LVR05125A40LO x 1	LVR07125A40LO x 1	LC1E25P7 x 1	LV510331 x 1
25	41.6	BLRCP208A250B52 x 2	LVR05250A40LO x 1	LVR07250A40LO x 1	LC1E50P7 x 1	LV510334 x 1
50	83.2	BLRCP208A250B52 x 4	LVR05500A40LO x 1	LVR07500A40LO x 1	LC1E95P7 x 1	LV510337 x 1
100	166.4	BLRCP208A250B52 x 8	LVR05X00A40LO x 1	LVR07X00A40LO x 1	LC1E200U5 x 1	LV525332 x 1

พิกัดแรงดันในระบบที่ 400 V AC, 50Hz พิกัดแรงดันคาร์ปาซิเตอร์ที่ 525 V AC 14% Detuned Filter

Effective Power (kVAR) @ 400V AC	Q <sub>N</sub> @ 480V AC	Capacitor Ref.	Detuned Reactor Ref. 14%, 135Hz	Switching Contactor Ref.	Protection Easypact CVS Ref. (I <sub>cu</sub> =36kA)
6.5	10.6	BLRCP106A127B52 x 1	LVR14065A40LO x 1	LC1E18P7 x 1	LV510330 x 1
12.5	20.8	BLRCP208A250B52 x 1	LVR14125A40LO x 1	LC1E25P7 x 1	LV510331 x 1
25	37.7	BLRCP377A452B52 x 1	LVR14250A40LO x 1	LC1E50P7 x 1	LV510334 x 1
50	75.4	BLRCP377A452B52 x 2	LVR14500A40LO x 1	LC1E95P7 x 1	LV510337 x 1
100	150.8	BLRCP377A452B52 x 4	LVR14X00A40LO x 1	LC1E200U5 x 1	LV525332 x 1

# Power Factor Correction Solution

PowerLogic™ PFC Capacitor + Detuned Reactor + Contactor + MCCB



พิกัดแรงดันในระบบที่ 400 V AC, 50Hz พิกัดแรงดันคาร์ปาซิเตอร์ที่ 480 V AC 5.7%, 7% Detuned Filter

Effective Power (kVAR) @ 400V AC	Q <sub>N</sub> @ 480V AC	Capacitor Ref.	Detuned Reactor Ref. 5.7%, 215Hz	Detuned Reactor Ref. 7%, 190Hz	Switching Contactor Ref.	Protection Easypact CVS Ref. (I <sub>cu</sub> =36kA)
6.5	8.8	BLRCH088A106B48 x 1	LVR05065A40T x 1	LVR07065A40T x 1	LC1D12 x 1	C10F3TM016 x 1
12.5	17	BLRCH170A204B48 x 1	LVR05125A40T x 1	LVR07125A40T x 1	LC1D18 x 1	C10F3TM025 x 1
25	33.9	BLRCH339A407B48 x 1	LVR05250A40T x 1	LVR07250A40T x 1	LC1D38 x 1	C10F3TM050 x 1
50	67.9	BLRCH339A407B48 x 2	LVR05500A40T x 1	LVR07500A40T x 1	LC1D95 x 1	C10F3TM100 x 1
100	136	BLRCH339A407B48 x 4	LVR05X00A40T x 1	LVR07X00A40T x 1	LC1G185 x 1	C10F3TM080 x 1

พิกัดแรงดันในระบบที่ 400 V AC, 50Hz พิกัดแรงดันคาร์ปาซิเตอร์ที่ 480 V AC 14% Detuned Filter

Effective Power (kVAR) @ 400V AC	Q <sub>N</sub> @ 480V AC	Capacitor Ref.	Detuned Reactor Ref. 14%, 135Hz	Switching Contactor Ref.	Protection Easypact CVS Ref. (I <sub>cu</sub> =36kA)
6.5	8.8	BLRCH088A106B48 x 1	LVR14065A40T x 1	LC1D12 x 1	C10F3TM016 x 1
12.5	17	BLRCH155A186B48 x 1	LVR14125A40T x 1	LC1D18 x 1	C10F3TM025 x 1
25	33.9	BLRCH315A378B48 x 1	LVR14250A40T x 1	LC1D38 x 1	C10F3TM050 x 1
50	67.9	BLRCH315A378B48 x 2	LVR14500A40T x 1	LC1D95 x 1	C10F3TM100 x 1
100	136	BLRCH315A378B48 x 4	LVR14X00A40T x 1	LC1F185 x 1	C10F3TM080 x 1

พิกัดแรงดันในระบบที่ 400 V AC, 50Hz พิกัดแรงดันคาร์ปาซิเตอร์ที่ 525 V AC 5.7%, 7% Detuned Filter

Effective Power (kVAR) @ 400V AC	Q <sub>N</sub> @ 525V AC	Capacitor Ref.	Detuned Reactor Ref. 5.7%, 215Hz	Detuned Reactor Ref. 7%, 190Hz	Switching Contactor Ref.	Protection Easypact CVS Ref. (I <sub>cu</sub> =36kA)
6.5	10.6	BLRCH106A127B52 x 1	LVR05065A40T x 1	LVR07065A40T x 1	LC1D12 x 1	C10F3TM016 x 1
12.5	20	BLRCH200A240B52 x 1	LVR05125A40T x 1	LVR07125A40T x 1	LC1D18 x 1	C10F3TM025 x 1
25	40	BLRCH400A480B52 x 1	LVR05250A40T x 1	LVR07250A40T x 1	LC1D38 x 1	C10F3TM050 x 1
50	80	BLRCH400A480B52 x 2	LVR05500A40T x 1	LVR07500A40T x 1	LC1D95 x 1	C10F3TM100 x 1
100	160	BLRCH400A480B52 x 4	LVR05X00A40T x 1	LVR07X00A40T x 1	LC1F185 x 1	C10F3TM080 x 1

พิกัดแรงดันในระบบที่ 400 V AC, 50Hz พิกัดแรงดันคาร์ปาซิเตอร์ที่ 525 V AC 14% Detuned Filter

Effective Power (kVAR) @ 400V AC	Q <sub>N</sub> @ 480V AC	Capacitor Ref.	Detuned Reactor Ref. 14%, 135Hz	Switching Contactor Ref.	Protection Easypact CVS Ref. (I <sub>cu</sub> =36kA)
6.5	10.6	BLRCH106A127B52 x 1	LVR14065A40LO x 1	LC1D12 x 1	C10F3TM016 x 1
12.5	18.5	BLRCH185A222B52 x 1	LVR14125A40LO x 1	LC1D18 x 1	C10F3TM025 x 1
25	37.7	BLRCH377A452B52 x 1	LVR14250A40LO x 1	LC1D38 x 1	C10F3TM050 x 1
50	75	BLRCH377A452B52 x 2	LVR14500A40LO x 1	LC1D95 x 1	C10F3TM100 x 1
100	150	BLRCH377A452B52 x 4	LVR14X00A40LO x 1	LC1F185 x 1	C10F3TM080 x 1



# PowerLogic™ Accusine



### AccuSine PCSn

- เหมาะสำหรับงานอาคาร
- ทำหน้าที่กำจัดกระแส Harmonic order ตั้งแต่ 2nd-51st และกระแส Harmonic ในสายนิวตรอน (Neutral) และสามารถชดเชยค่า Power Factor และกระแส Unbalance
- รองรับการสื่อสาร Modbus Protocol (RTU หรือ TCP/IP) สามารถเชื่อมกับ PME ได้อัตโนมัติ
- ขนาด 20, 30, 50, และ 60 A สามารถต่อขนานกัน โดยคละขนาดได้ และสามารถต่อขนานสูงสุดได้ 12 ชุด
- แรงดันพิกัด 208 – 415 V AC, -15% / +10%



### AccuSine PCS+

- เหมาะสำหรับงานอาคารและโรงงานอุตสาหกรรม
- ทำหน้าที่กำจัดกระแส Harmonic order ตั้งแต่ 2nd-51st แต่ไม่สามารถกำจัด Harmonic ในสายนิวตรอน (Neutral) ได้ และสามารถชดเชย ค่า Power Factor และกระแส Unbalance
- รองรับการสื่อสาร Modbus Protocol (RTU หรือ TCP/IP) สามารถเชื่อมกับ PME ได้อัตโนมัติ
- ขนาด 60, 120, 200 และ 300 A สามารถต่อขนานโดยคละขนาดได้มากที่สุด 10 ชุด
- แรงดันพิกัด 380 – 400 V AC และ 690 V AC ถ้าต้องการแรงดันสูงกว่าแรงดันพิกัดสามารถต่อร่วมกับหม้อแปลงแรงดัน (PT) ได้



### AccuSine PFV+

- เหมาะสำหรับโรงงานอุตสาหกรรม, ท่าเรือ และ โรงงานประกอบรถยนต์
- ทำหน้าที่ชดเชยค่ากระแส Reactive แบบ Real time และ แก้ปัญหา กระแส Unbalance
- รองรับการสื่อสาร Modbus Protocol
- ขนาด 60, 120, 200 และ 300 A สามารถต่อขนานโดยคละขนาดได้มากที่สุด 10 ชุด
- แรงดันพิกัด 380 – 400 V AC และ 690 V AC ถ้าต้องการแรงดันสูงกว่าแรงดันพิกัดสามารถต่อร่วมกับหม้อแปลงแรงดัน (PT) ได้

รุ่น	Neutral Harmonics	Harmonic Mitigation	DPF Correction	Load Balancing	VAR Support
AccuSine PCSn	●	●	●	●	
AccuSine PCS		●	●	●	
AccuSine PFV			●	●	●

(กรุณาดูติดต่อบริษัทฯ)

# เปรียบเทียบอุปกรณ์จัดการคุณภาพไฟฟ้า

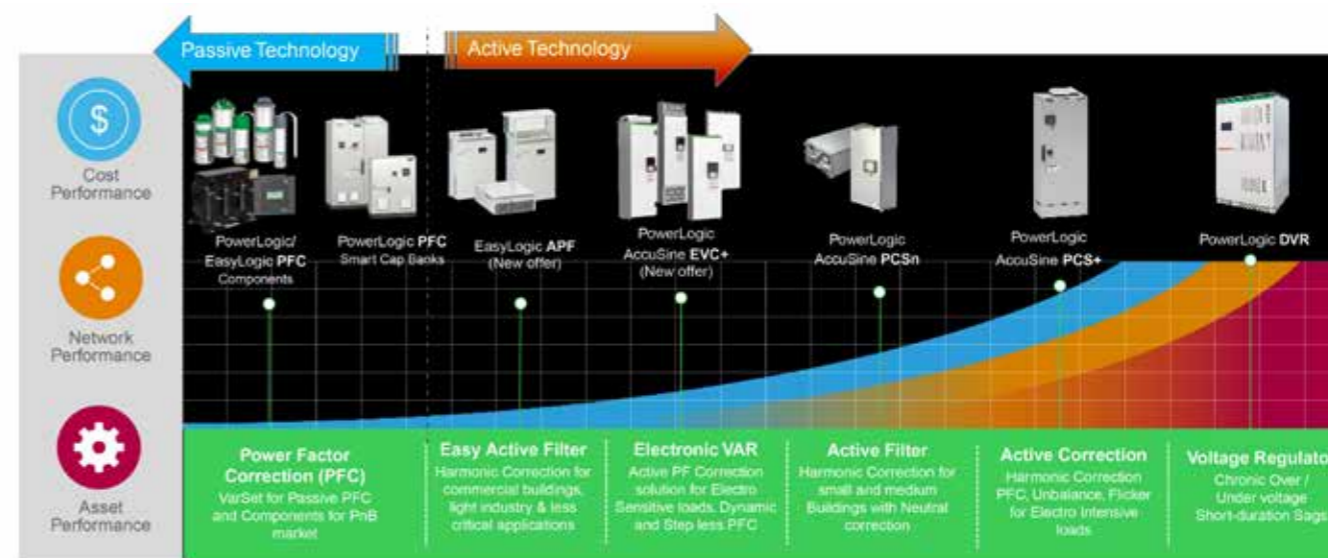

# EasyLogic™ APF



## EasyLogic™ APF

ปัญหาคุณภาพไฟฟ้าเป็นหนึ่งในสาเหตุหลักของการหยุดทำงานที่ไม่ได้วางแผนไว้ อุปกรณ์ทำงานผิดปกติ และเกิดความเสียหาย ความน่าเชื่อถือและความสม่ำเสมอของการจ่ายไฟฟ้าจึงมีความสำคัญต่อธุรกิจ ตั้งแต่โรงงานอุตสาหกรรม สถานพยาบาล ศูนย์ข้อมูล ไปจนถึงอาคารสำนักงาน เมื่อไฟฟ้ามีคุณภาพไม่สมบูรณ์เนื่องจากการรบกวนต่างๆ เช่น การหยุดชะงัก แรงดันไฟฟ้าตก หรือมลพิษทางฮาร์โมนิก ทำให้ธุรกิจของคุณประสบปัญหา ซึ่งเป็นปัญหาที่ผู้ใช้งานมีความกังวลเพิ่มมากขึ้น เนื่องจากสามารถพบเหตุการณ์ได้อย่างบ่อยครั้ง และมีผลกระทบต่อต้นทุนทางการเงิน โดย 30% - 40% ของการหยุดทำงานที่ไม่ได้วางแผนไว้ทั้งหมดในวันนี้เป็นสาเหตุที่เกี่ยวข้องกับปัญหาคุณภาพไฟฟ้า

- เหมาะสำหรับงานอาคารและอุตสาหกรรมขนาดเล็กและกลาง
- ทำหน้าที่กำจัดกระแส Harmonic order ตั้งแต่ 2nd-31st แต่ไม่สามารถกำจัด Harmonic ในสายนิวตรอนได้ และสามารถชดเชย ค่า Power Factor และกระแส Unbalance
- รองรับการสื่อสาร Modbus Protocol แบบ Modbus RTU เท่านั้น
- ขนาด 50, 100 และ 150 A ทั้งแบบ Wall mount และ Rack mount
- แรงดันพิกัด 240-460 V AC

### เหมาะสำหรับ

งานอาคาร	งานอุตสาหกรรม	งานพลังงาน
<p>อาคารที่มีขนาดเล็กและกลาง (non-critical application)</p> <ul style="list-style-type: none"> <li>✔ ร้านกาแฟ</li> <li>✔ ร้านอาหาร</li> <li>✔ คลินิกขนาดเล็กและกลาง</li> </ul>	<p>อุตสาหกรรมที่มีขนาดเล็กและกลาง (non-critical application)</p> <ul style="list-style-type: none"> <li>✔ จัดการน้ำดีและน้ำเสีย</li> <li>✔ อาหารและเครื่องดื่ม</li> <li>✔ โลหะ แร่ และเหมืองแร่</li> </ul>	<p>Low-end (non-critical application)</p> <ul style="list-style-type: none"> <li>✔ สาธารณูปโภค</li> <li>✔ การผลิตไฟฟ้า</li> </ul>

# การเลือกรหัสสินค้า สำหรับ แอคทีฟ พาวเวอร์ ฟิลเตอร์ EasyLogic™ APF

## Medium range of Active Power Filter



EasyLogic™ APF						
EZ	APF	150	4	4	W	31
EasyLogic Range	Active Power Filter	Rated current	Network voltage	Network Config.	Mounting type	Ingress Protection
		50 A 100 A 150 A 200 A 300 A 450 A	4: 400 V	4: 3ph 4 wire	W: Wall mount R: Rack mount F: Floor standing	20: IP20 31: IP31

Example :  
EZAPF15044W31 = EasyLogic 400 V, 150 A, 3ph 4-wire, IP31, Wall mount

# ตารางเปรียบเทียบ รุ่น แอคทีฟ พาวเวอร์ ฟิลเตอร์

EasyLogic™ APF 400 V 50/60Hz							
กระแสพิกัด (A)	รหัสสินค้า	IP	รูปแบบการติดตั้ง	ทิศการเข้าสาย	ขนาด สูง x กว้าง x ลึก (mm)	น้ำหนัก (kg)	ราคา (บาท)
50	EZAPF05044W20				619 x 506.5 x 184	28	313,000
100	EZAPF10044W20	IP20	wall mount	Top	749 x 506.5 x 204	41	525,500
150	EZAPF15044W20				804 x 506.5 x 273	55	789,000
50	EZAPF05044W31				834 x 600 x 210	32	320,500
100	EZAPF10044W31	IP30	wall mount	Side	959 x 600 x 230	45	536,500
150	EZAPF15044W31				1014 x 600 x 300	60	804,500
50	EZAPF05044R20				180 x 530 x 602.5	28	313,000
100	EZAPF10044R20	IP20	rack mount	Rear	200 x 530 x 732.5	41	525,500
150	EZAPF15044R20				269 x 530 x 787.5	55	789,000
300	EZAPF30044F20	IP20	floor standing	Top	2000 x 1000 x 600	342	2,950,000
450	EZAPF45044F20				2000 x 1000 x 600	405	3,950,000

EasyLogic™ APF Accessories					
รหัสสินค้า	รายละเอียดสินค้า	รูปแบบการติดตั้ง	ขนาด สูง x กว้าง x ลึก (mm)	น้ำหนัก (kg)	ราคา (บาท)
EZAPF070HMI	EasyLogic APF 7-inch HMI	for rack-mounted modules or wall-mounted modules connected in parallel	135 x 192 x 71	1.5	66,150

# PowerLogic™ AccuSine EVC+

## PowerLogic™ Accusine EVC+

เป็นอุปกรณ์ชดเชยพลังงานรีแอกทีฟความเร็วสูงแบบไร้รอยต่อรองรับการเปลี่ยนแปลงโหลดอย่างรวดเร็ว ที่จะช่วยเพิ่มประสิทธิภาพและความน่าเชื่อถือให้กับระบบไฟฟ้าของคุณ โดยอุปกรณ์ถูกออกแบบมาเพื่อช่วยให้ค่าตัวประกอบกำลังไฟฟ้าคงที่ และสมดุลแรงดันไฟฟ้า แม้มีการเปลี่ยนแปลงโหลดอย่างรวดเร็ว ซึ่งแตกต่างจากคาร์ปาคิเตอร์ที่มักชดเชยค่าตัวประกอบกำลังไฟฟ้าสูงหรือต่ำเกินไปในสภาพแวดล้อมไม่คงที่



## คุณสมบัติที่ตอบโจทย์การออกแบบ

### Various enclosure rating

- Protection against water and dust ingress

### Touchscreen HMI

- Field-tested user interface
- Inbuilt waveform capture
- Setpoints con guration
- Commissioning wizard

### QR code

- Quick access to supporting eld documentation and digital logbook

### USB communications port

- Firmware upgrades
- Download commissioning report, diagnostic l es

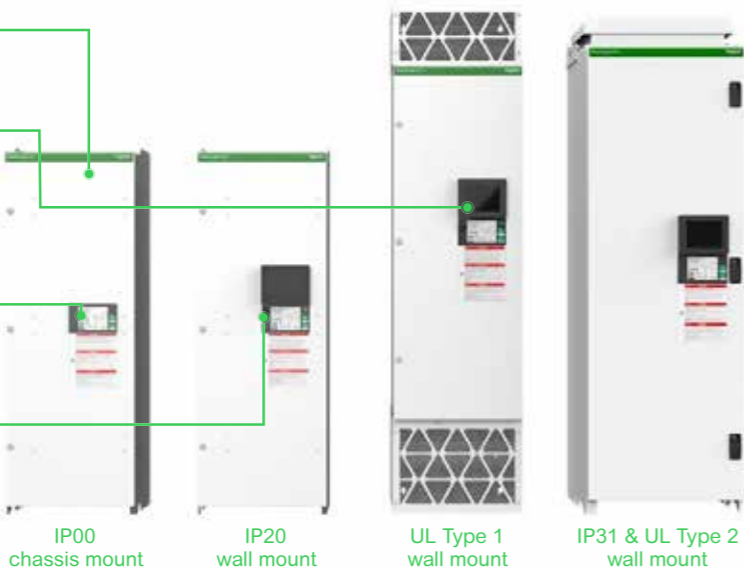

### Thermal reliability

- Dynamic cooling for optimized efficiency
- Withstand up to +50°C without derating
- Maximum ambient temperature +53°C

### Reliable and robust

- Connectivity-ready
- Cybersecure
- Seismically tested to 2.47g
- Built-in EMC lter
- THDv 15% withstand

### Certifications & Compliance

- CE, RCM & UKCA
- UL & CSA
- DNV & ABS
- HCAI (OSHPPD)
- IEC 61439-1 & 2

# การเลือกรหัสสินค้า สำหรับ อิเล็กทรอนิกส์ วาร์ คอมเพนเซชัน

## PowerLogic™ AccuSine EVC+

### Next Generation Electronic VAR Compensation (EVC/SVG)

PowerLogic™ AccuSine EVC+ 208-480 V						
EVC	P	100	D	5	CH	00
Electronic VAR Compensation	Range	Power Rating	Delta connected systems	Voltage range	Mounting type	Ingress Protection
	P: Plus M: For Marine	75 kVAR 100 kVAR		2 = 208-240V 4 = 208-400V 5 = 208-480V 6 = 208-600V 7 = 208-690V	CH: Chassis W: Wall mount	00: IP00 01: UL Type 1 02: UL Type 2 20: IP20 21: IP21 31: IP31

Example :  
EVC**P**100**D**5**CH**00 = PowerLogic™ AccuSine EVC+ 208-480 V, 100 kVAR, IP00, Chassis

## ตารางเปรียบเทียบ รุ่น อิเล็กทรอนิกส์ วาร์ คอมเพนเซชัน

PowerLogic™ AccuSine EVC+ 208-480 V						
kVAR ที่พิกัดแรงดันในระบบ 380-480V	kVAR ที่พิกัดแรงดันในระบบ 208V	รหัสสินค้า	รายละเอียดสินค้า	IP Rating	ประเภท	ราคา (บาท)
75 kvar	41 kvar	EVCP075D5CH00	PowerLogic AccuSine EVC+ 75kVAR 208-480V IP00 chassis	IP00 / UL OPEN	Chassis	698,500
		EVCP075D5W01	PowerLogic AccuSine EVC+ 75kVAR 208-480V IP20 wall mount	IP20	Wall mount	745,500
		EVCP075D5W02	PowerLogic AccuSine EVC+ 75kVAR 208-480V UL1 wall mount	UL Type 1	Wall mount	810,500
		EVCP075D5W20	PowerLogic AccuSine EVC+ 75kVAR 208-480V IP31 wall mount	IP31	Wall mount	724,000
		EVCP075D5W31	PowerLogic AccuSine EVC+ 75kVAR 208-480V UL2 wall mount	UL Type 2	Wall mount	809,500
100 kvar	55 kvar	EVCP100D5CH00	PowerLogic AccuSine EVC+ 100kVAR 208-480V IP00 chassis	IP00 / UL OPEN	Chassis	762,000
		EVCP100D5W01	PowerLogic AccuSine EVC+ 100kVAR 208-480V IP20 wall mount	IP20	Wall mount	816,000
		EVCP100D5W02	PowerLogic AccuSine EVC+ 100kVAR 208-480V UL1 wall mount	UL Type 1	Wall mount	887,000
		EVCP100D5W20	PowerLogic AccuSine EVC+ 100kVAR 208-480V IP31 wall mount	IP31	Wall mount	793,000
		EVCP100D5W31	PowerLogic AccuSine EVC+ 100kVAR 208-480V UL2 wall mount	UL Type 2	Wall mount	886,000
100 kvar	55 kvar	EVCM100D5CH00	PowerLogic AccuSine EVC+ 100kVAR 208-480V IP00 DNV (marine)	IP00 / UL OPEN	Chassis	790,500
		EVCM100D5W21	PowerLogic AccuSine EVC+ 100kVAR 208-480V IP21 DNV (marine)	IP21	Wall mount	885,500





**Miniature  
Circuit Breakers  
and controls**

---

ใช้ไฟฟ้าอย่างมั่นใจ  
เพิ่มความปลอดภัยให้กับชีวิต

## Acti 9 Range : วิธีการอ่านรหัสสินค้า

A9    R    15    2    63

Range	Family	Code	Internal code	Poles	Code	Rating (A)	Code
Acti9 (A9)	iID	R		0	0	0	00
	Vigi iC60	V		1P	1	0.5	70
	iC60	F		2P	2	0.75	71
	iK60	K		3P	3	1	01
	Auxiliaries and accessories	A		4P	4	1.6	72
	Switches	S		1N	5	2	02
	Reflex iC60	C		1P+N	6	2.5	73
				3P+N	7	3	03
					4	04	
					6	06	
					6.3	76	
					8	08	
					10	10	
					12.5	82	
					13	13	
					16	16	
					20	20	
					25	25	
					32	32	
					40	40	
					50	50	
					63	63	
					80	80	
					100	91	
					125	92	

Note : สำหรับสินค้าบางรุ่นที่ไม่มี i นำหน้าเช่น รุ่น C120 รหัสสินค้า จะนำหน้าด้วย A9Nตามด้วยรหัสสินค้าเดิมที่เป็นตัวเลข 5 หลัก เช่น C120 เดิม รหัสสินค้า 18358 C120 ใหม่ รหัสสินค้า A9N18358

## iC60 & C120 Range - Miniature Circuit Breaker (MCB)

### iC60 Range

- ป้องกันขั้วต่อ ระดับ IP20 (Insulated terminals IP20)
- ช่องสำหรับต่ออุปกรณ์ช่วย Auxiliaries
- พื้นที่ใหญ่ขึ้นสำหรับเขียนชื่อวงจร
- Double Clip สำหรับการถอดเบรกเกอร์ที่ง่ายขึ้น เมื่อต่อกับ Comb Busbar
- Visi - trip window
  - แถบสีแดง บอกระดับสถานะว่าเกิด Fault Trip
- Visi - safe
  - แถบสีเขียว แสดงหน้าคอนแทคได้จากกันโดยสมบูรณ์ เพื่อแสดงความปลอดภัยในการปฏิบัติงานด้าน DownStream ของเบรกเกอร์

### C120 Range

- ป้องกันขั้วต่อ ระดับ IP20 (Insulated terminals IP20)
- จุดติดตั้งป้ายกำกับ (Terminal markers)
- Positive contact indication
  - Suitability for isolation in the industrial sector to IEC/EN 60947-2
  - The presence of the green strip guarantees that the contacts open physically and allows work to be carried out safely on the downstream circuit

## iC60N & C120N - Miniature Circuit Breaker (MCB)

## iC60N & C120N - Miniature Circuit Breaker (MCB)

C-curve

iC60N ชนิด C-curve



Rating (A)	1 Pole		2 Pole		3 Pole		4 Pole	
	รหัสสินค้า	ราคา (บาท)	รหัสสินค้า	ราคา (บาท)	รหัสสินค้า	ราคา (บาท)	รหัสสินค้า	ราคา (บาท)
1	A9F74101	760	A9F74201	1,710	A9F74301	2,810	A9F74401	4,840
2	A9F74102	760	A9F74202	1,710	A9F74302	2,810	A9F74402	4,840
3	A9F74103	760	A9F74203	1,710	A9F74303	2,810	A9F74403	4,840
4	A9F74104	760	A9F74204	1,710	A9F74304	2,810	A9F74404	4,840
6	A9F74106	370	A9F74206	980	A9F74306	2,150	A9F74406	4,050
10	A9F74110	370	A9F74210	980	A9F74310	2,150	A9F74410	4,050
16	A9F74116	370	A9F74216	980	A9F74316	2,150	A9F74416	4,050
20	A9F74120	370	A9F74220	980	A9F74320	2,150	A9F74420	4,050
25	A9F74125	370	A9F74225	980	A9F74325	2,150	A9F74425	4,050
32	A9F74132	450	A9F74232	1,060	A9F74332	2,300	A9F74432	4,050
40	A9F74140	450	A9F74240	1,060	A9F74340	2,300	A9F74440	4,050
50	A9F74150	760	A9F74250	1,710	A9F74350	3,000	A9F74450	4,840
63	A9F74163	760	A9F74263	1,710	A9F74363	3,000	A9F74463	4,840

ค่า breaking capacity (Icu) 10kA@400VAC ตามมาตรฐาน IEC 60947-2  
 ค่า breaking capacity (Icu) 6kA@400VAC ตามมาตรฐาน IEC 60898-1

C-curve

C120N ชนิด C-curve



Rating (A)	1 Pole		2 Pole		3 Pole		4 Pole	
	รหัสสินค้า	ราคา (บาท)	รหัสสินค้า	ราคา (บาท)	รหัสสินค้า	ราคา (บาท)	รหัสสินค้า	ราคา (บาท)
80	A9N18357	2,780	A9N18361	5,520	A9N18365	6,740	A9N18372	12,570
100	A9N18358	2,780	A9N18362	5,520	A9N18367	6,740	A9N18374	12,570
125	A9N18359	3,210	A9N18363	6,720	A9N18369	8,000	A9N18376	15,660

ค่า breaking capacity (Icu) 10kA@400VAC ตามมาตรฐาน IEC 60947-2  
 ค่า breaking capacity (Icu) 6kA@400VAC ตามมาตรฐาน IEC 60898-1

B-curve

iC60N ชนิด B-curve



Rating (A)	1 Pole		2 Pole		3 Pole		4 Pole	
	รหัสสินค้า	ราคา (บาท)	รหัสสินค้า	ราคา (บาท)	รหัสสินค้า	ราคา (บาท)	รหัสสินค้า	ราคา (บาท)
1	A9F73101	1,040	A9F73201	2,240	-	-	A9F73401	6,010
2	A9F73102	1,040	A9F73202	2,240	A9F73302	3,750	A9F73402	6,010
3	A9F73103	1,040	A9F73203	2,240	A9F73303	3,750	-	-
4	A9F73104	1,040	A9F73204	2,240	A9F73304	3,750	A9F73404	6,010
6	A9F73106	790	A9F73206	1,350	A9F73306	3,050	A9F73406	5,190
10	A9F73110	790	A9F73210	1,350	A9F73310	3,050	A9F73410	5,190
16	A9F73116	790	A9F73216	1,350	A9F73316	3,050	A9F73416	5,190
20	A9F73120	790	A9F73220	1,350	A9F73320	3,050	A9F73420	5,190
25	A9F73125	790	A9F73225	1,350	A9F73325	3,050	A9F73425	5,190
32	A9F73132	860	A9F73232	1,480	A9F73332	3,340	A9F73432	5,690
40	-	-	A9F73240	1,480	A9F73340	3,340	A9F73440	5,690
50	A9F73150	1,100	A9F73250	2,240	A9F73350	3,750	A9F73450	6,010
63	A9F73163	1,100	A9F73263	2,240	A9F73363	3,750	A9F73463	6,010

ค่า breaking capacity (Icu) 10kA@400VAC ตามมาตรฐาน IEC 60947-2  
 ค่า breaking capacity (Icu) 6kA@400VAC ตามมาตรฐาน IEC 60898-1

B-curve

C120N ชนิด B-curve



Rating (A)	1 Pole		2 Pole		3 Pole		4 Pole	
	รหัสสินค้า	ราคา (บาท)	รหัสสินค้า	ราคา (บาท)	รหัสสินค้า	ราคา (บาท)	รหัสสินค้า	ราคา (บาท)
80	A9N18341	2,950	A9N18345	6,020	A9N18349	7,450	A9N18353	14,220
100	-	-	A9N18346	6,020	A9N18350	7,450	A9N18354	14,220
125	A9N18343	3,560	A9N18347	7,050	A9N18351	9,170	A9N18355	14,840

ค่า breaking capacity (Icu) 10kA@400VAC ตามมาตรฐาน IEC 60947-2  
 ค่า breaking capacity (Icu) 6kA@400VAC ตามมาตรฐาน IEC 60898-1



## iC60N & C120N - Miniature Circuit Breaker (MCB)

D-curve

iC60N ชนิด D-curve



Rating (A)	1 Pole		2 Pole		3 Pole		4 Pole	
	รหัสสินค้า	ราคา (บาท)	รหัสสินค้า	ราคา (บาท)	รหัสสินค้า	ราคา (บาท)	รหัสสินค้า	ราคา (บาท)
1	A9F75101	1,280	A9F75201	3,040	A9F75301	4,700	A9F75401	8,090
2	A9F75102	1,280	A9F75202	3,040	A9F75302	4,700	A9F75402	8,090
3	A9F75103	1,280	A9F75203	3,040	A9F75303	4,700	A9F75403	8,090
4	A9F75104	1,280	A9F75204	3,040	A9F75304	4,700	A9F75404	8,090
6	A9F75106	950	A9F75206	1,850	A9F75306	4,070	A9F75406	6,540
10	A9F75110	950	A9F75210	1,850	A9F75310	4,070	A9F75410	6,540
16	A9F75116	950	A9F75216	1,850	A9F75316	4,070	A9F75416	6,540
20	A9F75120	950	A9F75220	1,850	A9F75320	4,070	A9F75420	6,540
25	A9F75125	950	A9F75225	1,850	A9F75325	4,070	A9F75425	6,540
32	A9F75132	1,040	A9F75232	2,030	A9F75332	4,460	A9F75432	7,160
40	A9F75140	1,040	A9F75240	2,030	A9F75340	4,460	A9F75440	7,160
50	A9F75150	1,350	A9F75250	3,040	A9F75350	4,700	A9F75450	8,090
63	A9F75163	1,350	A9F75263	3,040	A9F75363	4,700	A9F75463	8,090

ค่า breaking capacity (Icu) 10kA@400VAC ตามมาตรฐาน IEC 60947-2

ค่า breaking capacity (Icu) 6kA@400VAC ตามมาตรฐาน IEC 60898-1

D-curve

C120N ชนิด D-curve



Rating (A)	1 Pole		2 Pole		3 Pole		4 Pole	
	รหัสสินค้า	ราคา (บาท)	รหัสสินค้า	ราคา (บาท)	รหัสสินค้า	ราคา (บาท)	รหัสสินค้า	ราคา (บาท)
80	A9N18379	6,750	A9N18383	9,010	A9N18387	9,450	A9N18391	16,900
100	A9N18380	6,750	A9N18384	9,010	A9N18388	9,450	A9N18392	16,900
125	A9N18381	7,100	A9N18385	10,600	A9N18389	10,000	A9N18393	18,500

ค่า breaking capacity (Icu) 10kA@400VAC ตามมาตรฐาน IEC 60947-2

ค่า breaking capacity (Icu) 6kA@400VAC ตามมาตรฐาน IEC 60898-1

## iC60H & C120H - Miniature Circuit Breaker (MCB)

C-curve

iC60H ชนิด C-curve



Rating (A)	1 Pole		2 Pole		3 Pole		4 Pole	
	รหัสสินค้า	ราคา (บาท)	รหัสสินค้า	ราคา (บาท)	รหัสสินค้า	ราคา (บาท)	รหัสสินค้า	ราคา (บาท)
1	A9F84101	1,100	A9F84201	2,870	A9F84301	3,830	A9F84401	7,350
2	A9F84102	1,100	A9F84202	2,870	A9F84302	3,830	A9F84402	7,350
3	A9F84103	1,100	A9F84203	2,870	A9F84303	3,830	A9F84403	7,350
4	A9F84104	1,100	A9F84204	2,870	A9F84304	3,830	A9F84404	7,350
6	A9F84106	610	A9F84206	1,180	A9F84306	3,250	A9F84406	5,770
10	A9F84110	610	A9F84210	1,180	A9F84310	3,250	A9F84410	5,770
16	A9F84116	610	A9F84216	1,180	A9F84316	3,250	A9F84416	5,770
20	A9F84120	610	A9F84220	1,180	A9F84320	3,250	A9F84420	5,770
25	A9F84125	610	A9F84225	1,180	A9F84325	3,250	A9F84425	5,770
32	A9F84132	680	A9F84232	1,380	A9F84332	3,660	A9F84432	6,500
40	A9F84140	680	A9F84240	1,380	A9F84340	3,660	A9F84440	6,500
50	A9F84150	1,170	A9F84250	2,870	A9F84350	3,830	A9F84450	7,350
63	A9F84163	1,170	A9F84263	2,870	A9F84363	3,830	A9F84463	7,350

ค่า breaking capacity (Icu) 10kA@400VAC ตามมาตรฐาน IEC 60947-2

ค่า breaking capacity (Icu) 6kA@400VAC ตามมาตรฐาน IEC 60898-1

C-curve

C120H ชนิด C-curve



Rating (A)	1 Pole		2 Pole		3 Pole		4 Pole	
	รหัสสินค้า	ราคา (บาท)	รหัสสินค้า	ราคา (บาท)	รหัสสินค้า	ราคา (บาท)	รหัสสินค้า	ราคา (บาท)
80	A9N18446	4,900	A9N18457	7,600	A9N18468	10,500	A9N18479	20,580
100	A9N18447	4,900	A9N18458	7,600	A9N18469	10,500	A9N18480	20,580
125	A9N18448	5,850	A9N18459	9,350	A9N18470	12,920	A9N18481	24,990

ค่า breaking capacity (Icu) 10kA@400VAC ตามมาตรฐาน IEC 60947-2

ค่า breaking capacity (Icu) 6kA@400VAC ตามมาตรฐาน IEC 60898-1

## iC60H & C120H - Miniature Circuit Breaker (MCB)



iC60H ชนิด B-curve

Rating (A)	1 Pole		2 Pole		3 Pole		4 Pole	
	รหัสสินค้า	ราคา (บาท)	รหัสสินค้า	ราคา (บาท)	รหัสสินค้า	ราคา (บาท)	รหัสสินค้า	ราคา (บาท)
1	A9F83101	1,910	A9F83201	5,070	-	-	-	-
2	A9F83102	1,910	A9F83202	5,070	-	-	A9F83402	12,080
3	A9F83103	1,910	A9F83203	5,070	A9F83303	9,210	A9F83403	12,080
4	A9F83104	1,910	A9F83204	5,070	A9F83304	9,210	A9F83404	12,080
6	A9F83106	1,300	A9F83206	3,800	A9F83306	4,700	-	-
10	A9F83110	1,300	A9F83210	3,800	A9F83310	4,700	A9F83410	9,060
16	A9F83116	1,300	A9F83216	3,800	A9F83316	4,700	A9F83416	9,060
20	A9F83120	1,300	A9F83220	3,800	A9F83320	4,700	A9F83420	9,060
25	-	-	A9F83225	3,800	A9F83325	4,700	A9F83425	9,060
32	A9F83132	1,420	A9F83232	4,160	A9F83332	5,150	A9F83432	9,490
40	-	-	A9F83240	4,160	A9F83340	5,150	A9F83440	9,490
50	A9F83150	1,910	A9F83250	6,950	-	-	A9F83450	12,080
63	A9F83163	1,910	A9F83263	6,950	A9F83363	9,210	A9F83463	12,080

ค่า breaking capacity (Icu) 10kA@400VAC ตามมาตรฐาน IEC 60947-2  
 ค่า breaking capacity (Icu) 6kA@400VAC ตามมาตรฐาน IEC 60898-1

## iC60H & C120H - Miniature Circuit Breaker (MCB)



iC60H ชนิด D-curve

Rating (A)	1 Pole		2 Pole		3 Pole		4 Pole	
	รหัสสินค้า	ราคา (บาท)	รหัสสินค้า	ราคา (บาท)	รหัสสินค้า	ราคา (บาท)	รหัสสินค้า	ราคา (บาท)
1	A9F85101	3,610	A9F85201	5,980	-	-	-	-
2	A9F85102	3,610	A9F85202	5,980	A9F85302	11,870	A9F85402	22,260
3	A9F85103	3,610	A9F85203	5,980	A9F85303	11,870	-	-
4	A9F85104	3,610	A9F85204	5,980	A9F85304	11,870	A9F85404	22,260
6	A9F85106	1,340	A9F85206	4,760	A9F85306	10,900	A9F85406	11,870
10	A9F85110	1,340	A9F85210	4,760	A9F85310	6,030	A9F85410	11,870
16	A9F85116	1,340	A9F85216	4,760	A9F85316	6,030	A9F85416	11,870
20	A9F85120	1,340	A9F85220	4,760	A9F85320	6,030	A9F85420	11,870
25	A9F85125	1,340	A9F85225	4,760	A9F85325	6,030	A9F85425	11,870
32	A9F85132	1,400	A9F85232	4,990	A9F85332	6,320	A9F85432	12,430
40	A9F85140	1,400	A9F85240	4,990	A9F85340	6,320	A9F85440	12,430
50	A9F85150	3,610	A9F85250	5,980	A9F85350	11,870	A9F85450	22,260
63	A9F85163	3,610	A9F85263	5,980	A9F85363	11,870	A9F85463	22,260

ค่า breaking capacity (Icu) 10kA@400VAC ตามมาตรฐาน IEC 60947-2  
 ค่า breaking capacity (Icu) 6kA@400VAC ตามมาตรฐาน IEC 60898-1



C120H ชนิด D-curve

Rating (A)	1 Pole		2 Pole		3 Pole		4 Pole	
	รหัสสินค้า	ราคา (บาท)	รหัสสินค้า	ราคา (บาท)	รหัสสินค้า	ราคา (บาท)	รหัสสินค้า	ราคา (บาท)
80	A9N18490	9,280	A9N18501	12,390	A9N18512	14,390	A9N18523	22,370
100	A9N18491	9,280	A9N18502	12,390	A9N18513	14,390	A9N18524	22,370
125	A9N18492	11,240	A9N18503	15,440	A9N18514	17,010	A9N18525	23,310

ค่า breaking capacity (Icu) 10kA@400VAC ตามมาตรฐาน IEC 60947-2  
 ค่า breaking capacity (Icu) 6kA@400VAC ตามมาตรฐาน IEC 60898-1

## iC60L range - Miniature Circuit Breaker (MCB)

C-curve  
iC60L ชนิด C-curve



Rating (A)	1 Pole		2 Pole		3 Pole		4 Pole	
	รหัสสินค้า	ราคา (บาท)	รหัสสินค้า	ราคา (บาท)	รหัสสินค้า	ราคา (บาท)	รหัสสินค้า	ราคา (บาท)
1	A9F94101	1,560	A9F94201	3,670	A9F94301	5,620	A9F94401	8,030
2	A9F94102	1,560	A9F94202	3,670	A9F94302	5,620	A9F94402	8,030
3	A9F94103	1,560	A9F94203	3,670	A9F94303	5,620	A9F94403	8,030
4	A9F94104	1,560	A9F94204	3,670	A9F94304	5,620	A9F94404	8,030
6	A9F94106	1,110	A9F94206	2,610	A9F94306	4,000	A9F94406	6,550
10	A9F94110	1,110	A9F94210	2,610	A9F94310	4,000	A9F94410	6,550
16	A9F94116	1,110	A9F94216	2,610	A9F94316	4,000	A9F94416	6,550
20	A9F94120	1,110	A9F94220	2,610	A9F94320	4,000	A9F94420	6,550
25	A9F94125	1,110	A9F94225	2,610	A9F94325	4,000	A9F94425	6,550
32	A9F94132	1,340	A9F94232	3,150	A9F94332	4,830	A9F94432	6,860
40	A9F94140	1,340	A9F94240	3,150	A9F94340	4,830	A9F94440	6,860
50	A9F94150	1,890	A9F94250	4,450	A9F94350	6,810	A9F94450	9,170
63	A9F94163	1,890	A9F94263	4,450	A9F94363	6,810	A9F94463	9,170

ค่า breaking capacity (Icu) 10kA@400VAC ตามมาตรฐาน IEC 60947-2

ค่า breaking capacity (Icu) 6kA@400VAC ตามมาตรฐาน IEC 60898-1

## \*iK60 - Miniature Circuit Breaker (MCB)

iK60N Range



C-curve



Rating (A)	1 Pole		2 Pole		3 Pole	
	รหัสสินค้า	ราคา (บาท)	รหัสสินค้า	ราคา (บาท)	รหัสสินค้า	ราคา (บาท)
6	A9K27106	170	A9K27206	460	A9K24306	960
10	A9K27110	170	A9K27210	460	A9K24310	960
16	A9K27116	170	A9K27216	460	A9K24316	960
20	A9K27120	170	A9K27220	460	A9K24320	960
25	A9K27125	170	A9K27225	460	A9K24325	960
32	A9K27132	170	A9K27232	460	A9K24332	960
40	A9K24140	170	A9K24240	460	A9K24340	960

ค่า breaking capacity (Icn) 6kA ตามมาตรฐาน IEC 60898-1

หมายเหตุ : \*รุ่น iK60N ผลิตตามมาตรฐาน IEC 60898-1 ไม่สามารถใส่อุปกรณ์เสริม (Auxiliaries) ได้ และไม่มีหน้าต่าง Visi-Trip และ Visi-Safe







## iSW - isolating switch



Isolating switch 2 pole



### iSW Isolating Switch 20 A to 125 A

การใช้งาน : สามารถใช้งานลักษณะ On-Off load สำหรับเปิด-ปิดวงจร

Pole	Rating (A), Voltage	Volt Vac	รหัสสินค้า	ราคา (บาท)
1P 	20	240 V AC	A9S60120	550
	32	240 V AC	A9S60132	550
	40	240 V AC	A9S65140	610
	63	240 V AC	A9S65163	750
	100	240 V AC	A9S65191	890
	125	240 V AC	A9S65192	1,030
2P 	20	415 V AC	A9S60220	690
	32	415 V AC	A9S60232	690
	40	415 V AC	A9S65240	750
	63	415 V AC	A9S65263	1,170
	100	415 V AC	A9S65291	1,590
	125	415 V AC	A9S65292	1,780
3P 	20	415 V AC	A9S60320	1,100
	32	415 V AC	A9S60332	1,100
	40	415 V AC	A9S65340	1,170
	63	415 V AC	A9S65363	1,780
	100	415 V AC	A9S65391	2,330
	125	415 V AC	A9S65392	2,470
3P + N 	20	415 V AC	A9S60420	1,370
	32	415 V AC	A9S60432	1,370
	40	415 V AC	A9S65440	1,710
	63	415 V AC	A9S65463	2,260
	100	415 V AC	A9S65491	2,870
	125	415 V AC	A9S65492	3,150

iSW Isolating Switch 20 A to 125 A : ทำงานที่ความถี่ 50 / 60Hz

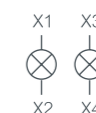
## iPB & iIL - Push buttons & Pilot lamps iID RCCB - Residual Current Circuit Breaker (RCCB)

Pole	ชนิด	สีปุ่ม	รหัสสินค้า	ราคา (บาท)	Pole	ชนิด	สีปุ่ม	รหัสสินค้า	ราคา (บาท)
iPB สวิตช์ปุ่มกด	1NC	เทา	A9E18030	460	iIL ไฟลัดแสง	แดง		A9E18320	1,170
แบบ Single	1NC	แดง	A9E18031	460		เขียว		A9E18321	780
	1NO	เทา	A9E18032	460		ขาว		A9E18322	780
	1NO+1NC	เทา	A9E18033	610		น้ำเงิน		A9E18323	780
						เหลือง		A9E18324	780
แบบ Double	1NO-1NC	เขียวแดง	A9E18034	780		เขียวแดง		A9E18325	780
	1NO-1NO	เทา	A9E18035	780		ขาว		A9E18328	1,040
แบบ Single มีไฟสถานะสีเขียว	1NO	เทา	A9E18036	780		แดง		A9E18326	1,530
	1NC	เทา	A9E18037	780					

### iID RCCB ใช้ป้องกันเฉพาะไฟดูด ไฟรั่ว (AC type)

RCCB ต้องใช้งานร่วมกับเบรกเกอร์เสมอ เพื่อป้องกันไฟฟ้าลัดวงจร (Shot circuit) และโอเวอร์โหลด (Overload circuit)



RCCB 2 Pole

RCCB 4 Pole

Rating (A)	ขนาดกระแสป้องกันไฟรั่ว (mA)	2 Pole		4 Pole	
		รหัสสินค้า	ราคา (บาท)	รหัสสินค้า	ราคา (บาท)
25	30	A9R71225	2,300	A9R71425	3,200
	300	A9R74225	2,900	A9R74425	3,900
40	30	A9R71240	2,300	A9R71440	3,200
	100	A9R12240	2,900	A9R12440	3,900
63	30	A9R71263	4,000	A9R71463	5,200
	100	A9R12263	5,000	A9R12463	6,000
80	30	A9R71280	6,000	A9R71480	7,920
	100	A9R12280	7,000	A9R12480	8,000
100	30	-	-	A9R14480	8,500
	300	A9R11291	7,000	A9R11491	8,000
100	100	A9R12291	7,500	A9R12491	8,500
	300	A9R14291	8,000	A9R14491	9,000

### iID RCCB อุปกรณ์ป้องกันไฟรั่ว ชนิด Type A

สำหรับใช้งานร่วมกับอุปกรณ์ชาร์จรถยนต์ไฟฟ้า (EV Charger) ในกรณีที่มีการติดตั้ง RDC-DD ในตัวเครื่องชาร์จ หรือใช้งานกับวงจรสำหรับจ่ายไฟให้อุปกรณ์อิเล็กทรอนิกส์ในโรงงานอุตสาหกรรม



RCCB 4 Pole

Rating (A)	ขนาดกระแสป้องกันไฟรั่ว (mA)	2 Pole		4 Pole	
		รหัสสินค้า	ราคา (บาท)	รหัสสินค้า	ราคา (บาท)
25	30 mA	A9R51225	3,000	A9R51425	5,100
40		A9R51240	4,300	A9R51440	4,500
63		A9R51263	7,400	A9R51463	9,400
80		A9Z21480	18,270	-	-



RCCB Type B-EV

### iID RCCB อุปกรณ์ป้องกันไฟรั่ว RCCB Type B-EV

สำหรับใช้งานร่วมกับอุปกรณ์ชาร์จรถยนต์ไฟฟ้า (EV Charger)

Rating (A)	ขนาดกระแสป้องกันไฟรั่ว (mA)	2 Pole		4 Pole	
		รหัสสินค้า	ราคา (บาท)	รหัสสินค้า	ราคา (บาท)
16	30 mA	A9Z51216	12,900	-	-
25		A9Z51225	12,900	-	-
40		A9Z51240	13,600	A9Z51440	19,000
63		-	-	A9Z51463	30,700

### iID RCCB อุปกรณ์ป้องกันไฟรั่ว RCCB Type B-SI

สำหรับใช้งานร่วมกับระบบ Solar Cell



RCCB Type B-SI

Rating (A)	ขนาดกระแสป้องกันไฟรั่ว (mA)	2 Pole		4 Pole	
		รหัสสินค้า	ราคา (บาท)	รหัสสินค้า	ราคา (บาท)
25	30 mA	A9Z61225	20,800	A9Z61425	27,600
40		A9Z61240	20,800	A9Z61440	29,820
63		A9Z61263	33,600	A9Z61463	47,100
80		-	-	A9Z61480	58,000
40	500 mA	-	-	A9Z66440	44,900
63		-	-	A9Z66463	72,600
80		-	-	A9Z66480	92,400

## Residual Current Circuit Breaker with overload Protection (RCBO), Mini Opale & Mini Pragma

Residual current breaker with overcurrent protection (RCBO), Acti9 iC60H RCBO

- ป้องกันโหลดเกิน
- ป้องกันกระแสลัดวงจร
- ป้องกันไฟรั่ว



Rating (A)	ขนาดกระแสป้องกันไฟรั่ว (mA)	10kA, Type A	
		รหัสสินค้า	ราคา (บาท)
10	30mA	A9D11810	4,500
16	30mA	A9D11816	4,500
20	30mA	A9D11820	4,500
25	30mA	A9D11825	4,500
32	30mA	A9D11832	4,500
40	30mA	A9D11840	4,500
45	30mA	A9D11845	4,500

## Residual Current Circuit Breaker with overload Protection (RCBO), Mini Opale & Mini Pragma

Mini Pragma คอนซูมเมอร์ยูนิต (Consumer Units)

คุณสมบัติ

- Mini Pragma ผลิตจากพลาสติกที่เป็นฉนวนและทนแรงกระแทกสูง พลาสติกชนิดนี้ไม่ติดไฟ (IEC 695-2-11) และมาตรฐาน 60439-3
- ติดตั้งอุปกรณ์ป้องกันไฟดูด/รั่วพร้อมกับเบรกเกอร์ได้ภายในตู้เดียวกัน
- เลือกเบรกเกอร์เมนได้จากตาราง MCB รุ่น iC60
- Degree of protection : IP 40 มีฝาปิด สวยงาม และป้องกันฝุ่นได้ดี



Mini Pragma

จำนวนแถว	จำนวนวงจรร้อย	หน้ากากสีขาว		หน้ากากสีเทา		หน้ากากสีเทาแบบโปร่งแสง	
		รหัสสินค้า	ราคา (บาท)	รหัสสินค้า	ราคา (บาท)	รหัสสินค้า	ราคา (บาท)
1	4	MIP12104	1,600	MIP12104T	1,600	MIP12104S	2,400
1	6	MIP12106	1,800	MIP12106T	1,900	MIP12106S	2,800
1	8	MIP12108	2,100	MIP12108T	2,200	MIP12108S	2,800
1	12	MIP12112	3,400	MIP12112T	3,400	MIP12112S	3,400
1	18	MIP12118	4,400	MIP12118T	4,400	MIP12118S	4,400
2	24	MIP12212	5,500	MIP12212T	5,500	MIP12212S	5,500
3	36	MIP12312	6,500	MIP12312T	6,500	MIP12312S	6,500

## Accessories

Comb busbar

- รองรับกระแสใช้งานที่ 100A ที่แรงดัน 415 V AC
- มีขนาดให้เลือกแบบ 1P, 2P, 3P
- ระยะระหว่างบาร์ 18 มม.
- อ้างอิงตามมาตรฐาน 61439-2



อุปกรณ์เสริม (Accessories) สำหรับ MCB รุ่น iC60

จำนวนช่อง	รายละเอียด	รหัสสินค้า	ราคา (บาท)
1P	1 ท่อน-แต่ละท่อนใส่เบรกเกอร์ 1P ได้ 6 ตัว	A9XPH106	250
1P	1 ท่อน-แต่ละท่อนใส่เบรกเกอร์ 1P ได้ 12 ตัว	A9XPH112	460
1P	1 ท่อน-แต่ละท่อนใส่เบรกเกอร์ 1P ได้ 24 ตัว	A9XPH124	820
2P	1 ท่อน-แต่ละท่อนใส่เบรกเกอร์ 2P ได้ 6 ตัว	A9XPH212	630
2P	1 ท่อน-แต่ละท่อนใส่เบรกเกอร์ 2P ได้ 12 ตัว	A9XPH224	1,200
3P	1 ท่อน-แต่ละท่อนใส่เบรกเกอร์ 3P ได้ 4 ตัว	A9XPH312	760
3P	1 ท่อน-แต่ละท่อนใส่เบรกเกอร์ 3P ได้ 8 ตัว	A9XPH324	1,650
4P	1 ท่อน-แต่ละท่อนใส่เบรกเกอร์ 4P ได้ 3 ตัว	A9XPH412	1,120
4P	1 ท่อน-แต่ละท่อนใส่เบรกเกอร์ 4P ได้ 6 ตัว	A9XPH424	2,120

ขั้วต่อสายไฟสำหรับ Comb busbar

รายละเอียด	รหัสสินค้า	ราคา (บาท)
ขั้วต่อสายไฟสำหรับ Comb busbar ใช้กับสายไฟขนาดไม่เกิน 35 มม. <sup>2</sup> (จำนวน 4 ขั้ว)	A9XPCM04	690

KEADRA Series

ตู้กันน้ำ รุ่น KAEDRA IP65

ตู้ที่เหมาะสมสำหรับการใช้งานทั้งภายใน และภายนอก มีการป้องกันระดับ IP65 และ IK09 สีของตู้คือสีเทาอ่อน (RAL 7035)



Mini Keadra

Keadra

รุ่นตู้	จำนวนช่อง	จำนวนแถว	รหัสสินค้า	ราคา (บาท)
ตู้รุ่น Mini Keadra	4	1	13441	1,200
	6	1	13442	1,300
	8	1	13443	2,500
	12	1	13444	2,600
ตู้รุ่น Keadra	12	1	13431	2,500
	18	1	13432	2,700
	24 (2x12)	2	13433	4,200



## PRD1 - Surge arresters

อุปกรณ์ป้องกันเสิร์จ สำหรับติดตั้งใช้งานในตู้ Main Switch Board (MDB) ซึ่งมีการเชื่อมต่อระหว่าง Neutral bar กับ Ground bar

PRF 1 Master เป็น surge arrester ตามมาตรฐาน IEC 61643-1 Class I เหมาะสำหรับติดตั้งในตู้ Main Distribution Board (MDB) ของอาคารสำนักงาน หรือในโรงงาน PRF1 Master, PRD1 Master มีหน้าที่กรองแรงดันไฟเกินที่เกิดขึ้นในระบบไฟฟ้า เนื่องมาจากฟ้าผ่า



### Surge arresters

Class I / Type 1	ชนิด	limp	Imax	Up	Up	จำนวนโพล	รหัสสินค้า	ราคา (บาท)
PRD1 35r	Spark-gap	35 kA	-	2.5kV	440V L/PE	1P	16649	19,000
PRD1 Master	Spark-gap	25 kA	-	1.5kV	350V L/PE	3P	16362	38,800

หมายเหตุ : ต้องทำการติดตั้ง PRD1 1z ตัวที่แต่ละไลน์ กรณีมีการกำหนดให้ใช้ IEC 61643-1 Class I + Class II ให้ต่อ PRD Class II - 3P ตามตารางข้างล่าง ขนานเข้ากับ PRD1

Class II / Type 2	ชนิด	limp	Imax	Up	Up	จำนวนโพล	รหัสสินค้า	ราคา (บาท)
iPRD65r	MOV+GDT	-	65 kA	1.5kV	260V N/PE 350V L/PE	3P	A9L65301	19,600
iPRD40r	MOV	-	40 kA	1.4kV	350V L/PE	3P	A9L40301	12,800

Class I+II / Type 1+2	ชนิด	limp	Imax	Up	Up	จำนวนโพล	รหัสสินค้า	ราคา (บาท)
PRD1 25r	MOV+Spark gap	25kA	40kA	1.5kV	350V L/N	3P	16331	42,800
iPRD1 12.5r	MOV + GDT	12.5kA	50kA	1.5kV	350V L/N	1P	<b>NEW</b> A9L16182	7,100
iPRD1 12.5r	MOV + GDT	12.5kA	50kA	1.5kV	350V L/N	1P+N	<b>NEW</b> A9L16282	15,300
iPRD1 12.5r	MOV + GDT	12.5kA	50kA	1.5kV	350V L/N	3P	<b>NEW</b> A9L16382	26,600
iPRD1 12.5r	MOV + GDT	12.5kA	50kA	1.5kV	350V L/N	3P+N	<b>NEW</b> A9L16482	48,000

### ข้อแนะนำ : ใช้งานร่วมกับเซอร์กิตเบรกเกอร์

รหัสสินค้า	รุ่น	Circuit Breaker		ระบบกราวด์ (Ground)			
		กระแสพิิกัด	kA	TN-C	TN-S	TT	IT
16649	NSX160	160A	50 kA	■	■	■	
16362	NSX100	100A	36 kA	■			
A9L65301	iC60	50A	15 kA	■	■	■	■
A9L40301	iC60	50A	15 kA	■	■	■	■
16331	NSX100	100A	25 kA	■			
A9L16182	NSX160	80A	25kA	■			
A9L16282	NSX160	80A	25kA		■	■	
A9L16382	NSX160	80A	25kA	■			
A9L16482	NSX160	80A	25kA		■	■	

## iRPD - Surge arresters

อุปกรณ์ป้องกันเสิร์จ สำหรับติดตั้งใช้งานในตู้ Sub Switchboard (SDB) หรือติดตั้งใกล้อุปกรณ์ที่ลุด

ในกรณีที่ภายในอาคารมีอุปกรณ์ที่ต้องการป้องกันติดตั้งอยู่ไกล PRF 1 Master เกินกว่า 30 เมตร จำเป็นต้องติดตั้ง Surge arrester รุ่น PRDr เป็นตัวป้องกันอุปกรณ์นั้นอีกชั้นหนึ่ง โดยติดตั้ง PRDr ในตู้ใกล้กับอุปกรณ์นั้นที่สุด PRDr เป็น Surge arrester ตามมาตรฐาน IEC 61643-11 Class II ซึ่งสามารถถอดเปลี่ยนตัวได้ เมื่อเกิดความเสียหายและแถบสีแดงขึ้นโชว์อีกทั้งยังมี Remote Indicator Contact ไว้ส่งสัญญาณเมื่อเกิดความเสียหาย



Class I / Type 2	ชนิด	limp	Imax	Up	Up	จำนวนโพล	รหัสสินค้า	ราคา (บาท)
iPRD65r	MOV+GDT	-	65 kA	1.5 kA	260V N/PE 350V L/PE	1P + N	A9L65501	16,400
iPRD65r	MOV+GDT	-	65 kA	1.5 kA	260V N/PE 350V L/PE	3P+ N	A9L65601	25,500
iPRD40r	MOV+GDT	-	40 kA	1.4 kA	260V N/PE	1P + N	A9L40501	9,100
iPRD40r	MOV+GDT	-	40 kA	1.4 kA	260V N/PE 350V L/PE	3P+ N	A9L40601	18,200
iPRD20r	MOV+GDT	-	20 kA	1.4 kA	260V N/PE 350V L/PE	1P + N	A9L20501	5,900
iPRD20r	MOV+GDT	-	20 kA	1.4 kA	260V N/PE	3P+ N	A9L20601	15,100

รหัสสินค้า	รุ่น	Circuit Breaker		ระบบกราวด์ (Ground)			
		กระแสพิิกัด	kA	TN-C	TN-S	TT	IT
A9L65501	iC60	50A	15 kA				
	NG125	100A	50 kA	■	■	■	■
A9L65601	iC60	50A	15 kA				
	NG125	50A	50 kA	■	■	■	■
A9L40501	iC60	50A	15 kA				
	NG125	63A	36 kA	■	■	■	■
A9L40601	iC60	50A	15 kA				
	NG125	63A	36 kA	■	■	■	■
A9L20501	iC60	20A	15 kA				
	NG125	63A	36 kA	■	■	■	■
A9L20601	iC60	20A	15 kA				
	NG125	63A	36 kA	■	■	■	■



Spare cartridge

Type	สำหรับรุ่น	รหัสสินค้า	ราคา (บาท)
	iPRD35r	16318	9,650
	PRD1 Master	16314	9,750
iPRD 65 - 350	iPRD65r	A9L65102	4,200
iPRD 40 - 350	iPRD40r	A9L40102	3,100
iPRD 20 - 350	iPRD20r	A9L20102	2,100
iPRD Neutral	All PRDr	A9L00002	3,400
iPRD1 12.5r	All iPRD 12.5r	<b>NEW</b> A9L16082	6,100

## ReFlex iC60N Remote control

### Reex iC60N

- อุปกรณ์ควบคุมการจ่ายไฟจากระยะไกล จากคำสั่งที่หลากหลายรูปแบบ ทั้งสัญญาณแบบ Impulse, แบบ Latch, สัญญาณจาก PLC และควบคุมได้ที่ตัวอุปกรณ์เอง
- เหมาะสำหรับควบคุมไฟแสงสว่างในอาคารสำนักงาน ลานจอดรถและโกดัง เป็นต้น
- สามารถต่อเชื่อมระหว่างชุด Smart link ได้



2P



4P



### iC60 & C120 - iC60

	Rating	2 Pole		3 Pole		4 Pole	
		รหัสสินค้า	ราคา (บาท)	รหัสสินค้า	ราคา (บาท)	รหัสสินค้า	ราคา (บาท)
Reflex iC60N with Ti24 interface	10A	A9C62210	21,900	A9C62310	30,900	A9C62410	43,300
	16A	A9C62216	21,900	A9C62316	30,900	A9C62416	43,300
	25A	A9C62225	21,900	A9C62325	32,900	A9C62425	45,900
	40A	A9C62240	29,100	A9C62340	41,700	A9C62440	58,900
	-	-	-	A9C62363	78,800	A9C62463	82,700

## RCA - ARA

### RCA Remote Controls

- สวิตช์ตัดตอนแบบควบคุมการต่อกลับจากระยะไกลได้ ใช้ร่วมกับเบรกเกอร์ iC60
- เหมาะสำหรับควบคุมแสงสว่างทั่วไป ตัดต่อโหลดในงานอุตสาหกรรม เช่น มอเตอร์ และปั๊ม เป็นต้น
- สามารถเชื่อมต่อกับชุด Smart link ได้



### Catalogue number

	Voltage	For MCB 1 Pole, 2 Pole		For MCB 3 Pole, 4 Pole	
		รหัสสินค้า	ราคา (บาท)	รหัสสินค้า	ราคา (บาท)
RCA with Ti24 interface	230V AC	A9C70122	11,700	A9C70124	14,200

### ARA Automatic Recloser Auxiliary

- สวิตช์ตัดตอนแบบต่อกลับอัตโนมัติ ใช้ร่วมกับเบรกเกอร์ iC60 หรือเบรกเกอร์กันดูดรุ่น iID
- เหมาะสำหรับงานที่ติดตั้งในระยะเวลาไกล เช่น สถานีเสาโทรคมนาคม, สนามบิน และทางด่วน, ตู้ ATM เป็นต้น



### ARA iC60 for circuit breaker

	Voltage	Number of programs	Width in 9 mm modules	For MCB 1Pole, 1Pole+N, 2 Pole		For MCB 3 Pole, 4 Pole	
				รหัสสินค้า	ราคา (บาท)	รหัสสินค้า	ราคา (บาท)
ARA iC60	230 V AC	4	7	A9C70132	22,100	A9C70134	26,200

### ARA iC60 for residual current circuit breaker

	Voltage	Number of programs	Width in 9 mm modules	2 Pole		4 Pole	
				รหัสสินค้า	ราคา (บาท)	รหัสสินค้า	ราคา (บาท)
ARA iID	230 V AC	1	7	A9C70342	33,100	A9C70344	39,600

สนใจรายละเอียดเพิ่มเติม กรุณาติดต่อตัวแทนจำหน่าย หรือ Customer Care Center : 02 617 5555

## Accessories and auxiliaries for - iC60, iID, Vigi iC60, ARA and RCA

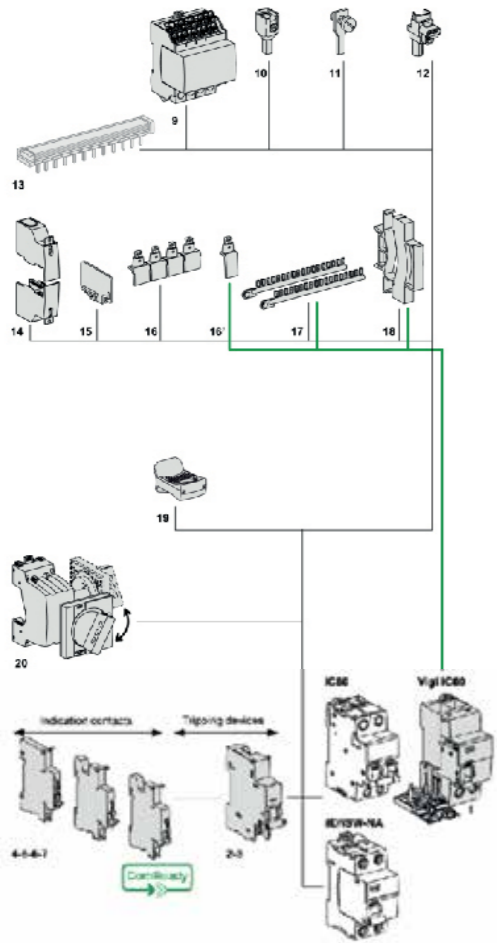

หมายเหตุ : สอบถามข้อมูลเพิ่มเติมจากบริษัท

Mounting accessories	For MCB 1Pole , 2 Pole		
	รหัสสินค้า	ราคา (บาท)	
14 Sealable terminal shields for top and bottom connection	1P (set of 2)	A9A26975	380
	2P (set of 2)	A9A26976	770
15 Interpole barrier	3P	1P+2P	-
	4P	2P+2P	-
16 Screw shields	-	A9A27001	460
16 Screw shields Vigi iC60	-	A9A26981	1,840
18 9 mm spacer	-	A9A27062	380
18 Padlocking device	-	A9A26970	630
Rotary handle	-	-	-
Black handle	-	A9A27005	3,800
Red handle	-	A9A27006	3,800
No handle	-	A9A27008	2,270

Indication			
4	iOF/SD+of auxiliary contact (OF+SD or OF+OF combination switch)		
4	iSD fault indicating contact		
6	iOF open/close auxiliary contact		
7	OF+SD24 auxiliary contact		

Connection accessories	For MCB 1Pole , 2 Pole		
	รหัสสินค้า	ราคา (บาท)	
10 50 mm <sup>2</sup> Al terminal	27060	580	
12 Multi-cables terminal	4 parts	19091	6,970
	3 parts	19096	6,220

Control	For MCB 1Pole, 1Pole+N , 2 Pole		
	รหัสสินค้า	ราคา (บาท)	
8 iMDU voltage matching auxiliary	A9C18195	2,800	

Tripping devices			
2	iMN undervoltage release or iMNs undervoltage release delayed or iMNx undervoltage release with external feeding		
3	Shunt release iMX , iMX + OF overvoltage release iMSU		

Vigi iC60			
1	Vigi iC60 add-on residual current device		

## Accessories and auxiliaries for c120 and Vigi C120

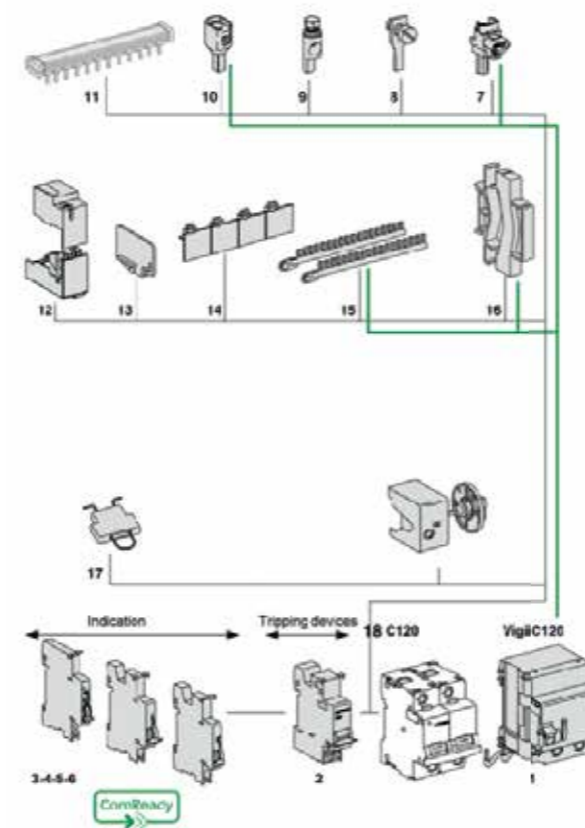

หมายเหตุ : สอบถามข้อมูลเพิ่มเติมจากบริษัท

Connection accessories			รหัสสินค้า	ราคา (บาท)
7 Multi-cable terminal	4 parts	19091	6,970	
	3 parts	19096	6,220	
10 50 mm <sup>2</sup> Al terminal	-	27060	580	
11 Comb busbar	-	ดูหน้า D15		

Mounting accessories			รหัสสินค้า	ราคา (บาท)
12 Sealable terminal shields for top and bottom connection	1P (set of 10)	18526	370	
13 Interpole barrier	(set of 10)	A9A27001	460	
14 Screw shields	4P (set of 2)	18527	630	
15 Clip-on terminal markers	-	-	-	
16 9 mm spacer	-	A9N27062	350	
17 Padlocking device	-	27145	730	

### Electrical auxiliaries (ดูหน้า D22)

Indication			
3	SD fault indicating contact		
4	OF+SD24 auxiliary contact		
5	OF open/close auxiliary contact		
6	OF+SD/OF auxiliary contact (OF+SD or OF+OF combination switch)		

Tripping			
2	MN, MNx, MNs undervoltage release, MSU overvoltage release or MX, MX + OF shunt release		



# Under voltage release, Over voltage release, Shunt release STI (Isolatable fuse-Holder)



**Under voltage release**  
ติดตั้งร่วมกับเบรกเกอร์  
เมื่อแรงดันไฟฟ้าลดลง  
อยู่ระหว่าง 35% - 70%  
ของ Un จะทริป และ  
ป้องกันการ Closing  
อีกครั้งจนกว่าแรงดัน  
จะปกติ



**Over voltage release**  
ติดตั้งร่วมกับเบรกเกอร์  
เมื่อแรงดันไฟฟ้าสูงขึ้น  
จะเปิดวงจรในกรณีที่  
แรงดันเฟส หรือนิวตรอน  
เพิ่มมากขึ้น  
(กรณีนิวตรอนหาย)



**Shunt release**  
ทำการทริปจากอุปกรณ์  
ในขณะที่จ่ายไฟ

## Under voltage release, Over voltage release, Shunt release STI (Iso)

Auxiliaries for iC60, iID, iDPN Vigi, RCA and ARA					Auxiliaries for C120N, DPN DPN Vigi, C60HDC		
Type	Auxiliaries	Voltage	รหัสสินค้า	ราคา (บาท)	Auxiliaries	รหัสสินค้า	ราคา (บาท)
Under voltage	iMN Instantaneous	220-240 V AC	A9A26960	2,770	MN Instantaneous	A9N26960	2,450
		48 V DC / V AC	A9A26961	2,820	-	A9N26961	2,450
	iMNs Delayed	100-415 V AC	A9A26963	3,490	MNs Delayed	A9N26963	3,300
	iMN+OF Independent of the supply voltage	100-415 V A	A9A26969	3,880	MN+OF Independent of the supply voltage	A9N26969	3,700
		220-240 V AC	A9A26971	3,950	-	A9N26971	3,700
Over voltage	iMN Instantaneous	230 V AC	A9A26500	5,150	MN Instantaneous	A9N26500	4,930
Shunt release	iMNs Delayed	100-415 V A	A9A26476	2,100	MNs Delayed	A9N26476	1,830
	iMN+OF Independent of the supply voltage	100-415 V AC	A9A26946	2,470	MN+OF Independent of the supply voltage	A9N26946	1,830
Indication	iOF Open/Close auxiliary contact	240-415 V AC	A9A26904	700	OF Open/Close auxiliary contact	A9N26904	700
	iSD Fault indicating contact	240-415 V AC	A9A26907	600	SD Fault indicating contact	A9N26907	800
	iOF+SD/OF Double open/close or fault indicating contact	240-415 V AC	A9A26909	1,000	OF+SD/OF Double open/close or fault indicating contact	A9N26909	1,300

## STI พิ่วส์วิทย์ (Isolatable fuse-Holder)

ใช้ป้องกันระบบหรืออุปกรณ์ไฟฟ้าจากกระแสลัดวงจรหรือกระแสเกินที่กีดในงานอุตสาหกรรม

Dimension	1 Pole		2 Pole		3 Pole		4 Pole	
	รหัสสินค้า	ราคา (บาท)	รหัสสินค้า	ราคา (บาท)	รหัสสินค้า	ราคา (บาท)	รหัสสินค้า	ราคา (บาท)
8.15 x 31.5 mm	A9N15635	300	A9N15650	620	A9N15655	910	A9N15657	1,060
10.3 x 38 mm	A9N15636	300	A9N15651	620	A9N15656	910	A9N15658	1,060

STI

STI fuse holder ทำงานที่ความถี่ 50/60 Hz

# iTL impulse relays



2P

4P

## iTL

- Impulse relays ใช้สำหรับควบคุมโดยกดปุ่มด้านบนตัวอุปกรณ์ประเภทโหลด
- Resistive load
- Inductive load



## Extensions iETL

- ใช้สำหรับเพิ่มจำนวนโมดูลของ Impulse relays
- สามารถใช้งานร่วมกับ iTL, iTLi, iTLc, iTLm และ iTLs

## Extensions iETL

Rating	Control voltage (Uc)		รหัสสินค้า	ราคา (บาท)	รหัสสินค้า	ราคา (บาท)	รหัสสินค้า	ราคา (บาท)
	(V AC) (50/60Hz)	(V DC)						
16A	12	6	A9C30015	5,100	A9C30011+A9C32016	5,600	A9C30012+A9C32016	6,000
16A	24	12	A9C30115	3,600	A9C30111+A9C32116	5,600	A9C30114	5,300
16A	48	24	A9C30215	3,600	A9C30211+A9C32216	5,600	-	-
16A	130	48	A9C30315	5,100	A9C30311+A9C32316	5,600	A9C30312+A9C32316	6,000
16A	30-240	110	A9C30815	3,200	A9C30811+A9C32836	4,100	A9C30814	5,300
Width in 9 mm. modules			2		4		4	

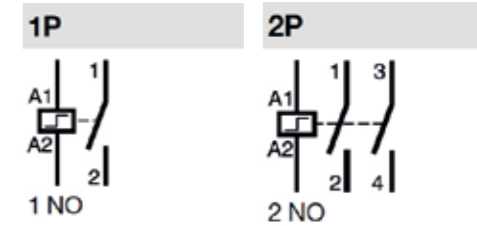

## iTL impulse relays

Rating	Control voltage (Uc)		รหัสสินค้า	ราคา (บาท)	รหัสสินค้า	ราคา (บาท)
	(V AC) (50/60Hz)	(V DC)				
16A	12	6	A9C30011	1,800	A9C30012	2,200
16A	24	12	A9C30111	1,800	A9C30112	2,200
16A	48	24	A9C30211	1,800	A9C30212	2,200
16A	130	48	A9C30311	1,800	A9C30312	2,200
16A	230-240	110	A9C30811	1,800	A9C30812	2,200
Width in 9 mm. modules			2		2	

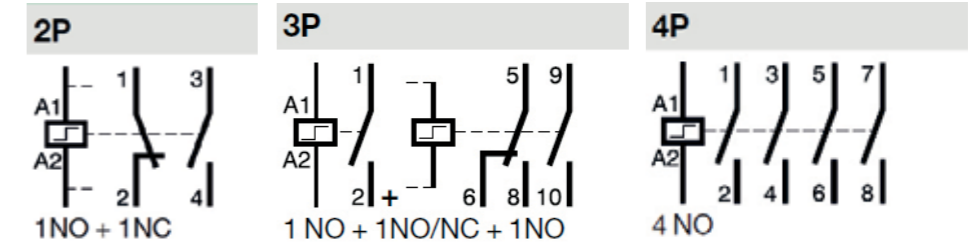

## iCT DIN rail mounted Contactor

### iCT

- iCT Contactors สามารถเป็นรีโมทควบคุมอุปกรณ์อื่นๆ
- สามารถใช้งานร่วมกับวงจรแสงสว่าง, เครื่องทำความร้อน, ฝ้าม่าน, เครื่องทำน้ำอุ่น, พัดลมระบายอากาศ



iCT 2P



iCT 4P

### iCT manual control contactor

	Rating AC7a	AC7b	Control voltage V AC, 50Hz	Contact	Width in 9 mm modules	รหัสสินค้า	ราคา (บาท)
2P	16A	6 A	230 - 240	2 NO	2	A9C23712	3,400
	16A	6 A	220 - 240	1NO + 1NC	2	A9C23715	3,400
2 NO	25A	8.5 A	24	2 NO	2	A9C21132	3,400
	25A	8.5 A	220 - 240	2 NO	2	A9C21732	3,400
1NO + 1NC	40A	15 A	24	2 NO	2	A9C21142	5,300
	40A	15 A	220 - 240	2 NO	4	A9C21842	5,300
3NO	63A	20 A	24	2 NO	4	A9C21162	5,300
	63A	20 A	220 - 240	2 NO	4	A9C21862	5,300
3P	25A	8.5 A	220 - 240	3 NO	4	A9C21833	3,700
	40A	15 A	220 - 240	3 NO	6	A9C21843	5,400
4P	25A	8.5 A	24	4 NO	4	A9C21134	5,400
	25A	8.5 A	220 - 240	4 NO	4	A9C21834	5,400
4NO	40A	15 A	24	4 NO	6	A9C21144	8,300
	40A	15 A	220 - 240	4 NO	6	A9C21844	8,300
4NO	63A	20 A	24	4 NO	6	A9C21164	8,300
	63A	20 A	220 - 240	4 NO	6	A9C21864	8,300

## iCT DIN rail mounted Contactor

### iCT DIN rail mounted Contactor

	Rating AC7a	AC7b	Control voltage V AC, 50Hz	Contact	Width in 9 mm modules	รหัสสินค้า	ราคา (บาท)
1P	16A	6 A	12	1NO	2	A9C22011	1,500
	16A	6 A	24	1NO	2	A9C22111	1,500
1 NO	16A	6 A	48	1NO	2	A9C22211	2,000
	16A	6 A	230 - 240	1NO	2	A9C22711	1,500
2P	25A	8.5 A	230 - 240	1NO	2	A9C20731	1,500
	16A	6 A	12	2 NO	2	A9C22012	2,600
2 NO	16A	6 A	24	2 NO	2	A9C22112	2,600
	16A	6 A	48	2 NO	4	A9C22212	3,700
2 NO	16A	6 A	230 - 240	2 NO	2	A9C22712	2,600
	16A	6 A	12	1NO+1NC	2	A9C22015	2,600
2 NO	16A	6 A	24	1NO+1NC	2	A9C22115	2,600
	16A	6 A	230 - 240	1NO+1NC	6	A9C22715	2,600
1NO + 1NC	20A	-	230 - 240	2 NO	2	A9C22722	2,600
	25A	8.5 A	24	2 NO	2	A9C20132	2,600
2 NO	25A	8.5 A	48	2 NO	2	A9C20232	2,600
	25A	8.5 A	230 - 240	2 NO	2	A9C20732	2,600
2 NO	25A	8.5 A	230 - 240	2 NO	2	A9C20736	2,600
	40A	15A	220 - 240	2 NO	4	A9C20842	4,100
2 NO	63A	20A	24	2 NO	4	A9C20162	4,400
	63A	20A	220 - 240	2 NO	4	A9C20862	4,400
2 NO	100A	-	220 - 240	2 NO	6	A9C20882	10,000

# iCT DIN rail mounted Contactor

## iCT DIN rail mounted Contactor

	Rating AC7a	AC7b	Control voltage V AC, 50Hz	Contact	Width in 9 mm modules	รหัสสินค้า	ราคา (บาท)
<b>3P</b> 	16 A	6A	220-240	3NO	4	A9C22813	3,100
	16 A	6A	24	4NO	4	A9C22114	5,000
<b>4P</b> 	16 A	6A	220-240	4NO	4	A9C22814	5,000
	16 A	6A	220-240	2NO+2NC	4	A9C22818	5,000
	20A	-	220-240	4NO	4	A9C22824	5,000
	25A	8.5A	24	4NO	4	A9C20134	5,000
	25A	8.5A	220-240	4NO	4	A9C20834	5,000
	25A	8.5A	24	4NO	4	A9C20137	5,000
	25A	8.5A	220-240	4NO	4	A9C20837	5,000
	25A	8.5A	220-240	2NO+2NC	4	A9C20838	5,000
	40A	15A	220-240	4NO	6	A9C20844	6,500
	40A	15A	220-240	4NO	6	A9C20847	6,500
	63A	20A	24	4NO	6	A9C20164	6,900
	63A	20A	220-240	4NO	6	A9C20864	6,900
	63A	20A	24	4NO	6	A9C20167	6,900
	63A	20A	220-240	4NO	6	A9C20867	6,900
	63A	20A	220-240	2NO+2NC	6	A9C20868	6,900
	63A	20A	220-240	3NO+1NC	6	A9C20869	6,900
	100A	-	220-240	4NO	12	A9C20884	14,500

# DC circuit Supplementary protectors for feeders distribution system

## C60H-DC

The C60H-DC supplementary protectors are used in direct circuits (Industrial control and automations, transport, renewable energy...). They combine the following functions of circuit protection against short - circuit protection against short - circuit and overload currents, control and isolation



## C60H-DC

Type	Rating	รหัสสินค้า	ราคา (บาท)	รหัสสินค้า	ราคา (บาท)
C60H-DC	0.5 A	A9N61500	2,190	A9N61520	3,810
C60H-DC	1 A	A9N61501	2,190	A9N61521	3,810
C60H-DC	2 A	A9N61502	2,190	A9N61522	3,810
C60H-DC	2 A	A9N61503	2,190	A9N61523	3,810
C60H-DC	4 A	A9N61504	2,190	A9N61524	3,810
C60H-DC	5 A	A9N61505	2,190	A9N61525	3,810
C60H-DC	6 A	A9N61506	1,950	A9N61526	3,270
C60H-DC	10 A	A9N61508	1,950	A9N61528	3,320
C60H-DC	13 A	A9N61509	2,090	A9N61529	3,810
C60H-DC	15 A	A9N61510	2,090	A9N61530	3,810
C60H-DC	16 A	A9N61511	2,060	A9N61531	3,450
C60H-DC	20 A	A9N61512	2,060	A9N61532	3,450
C60H-DC	25 A	A9N61513	2,060	A9N61533	3,450
C60H-DC	30 A	A9N61514	2,060	A9N61534	3,450
C60H-DC	32 A	A9N61515	2,060	A9N61535	3,450
C60H-DC	40 A	A9N61517	2,060	A9N61537	3,450
C60H-DC	50 A	A9N61518	2,190	A9N61538	3,810
C60H-DC	63 A	A9N61519	2,190	A9N61539	3,810



## DC Circuit Supplementary Protector for Photovoltaic installations

### C60PV-DC

The C60PV-DC is a DC circuit breaker dedicated to multi string photovoltaic installations. This circuit breaker is designed to protect the cables located between each string of photovoltaic modules and the photovoltaic inverter against overloads and short circuit.

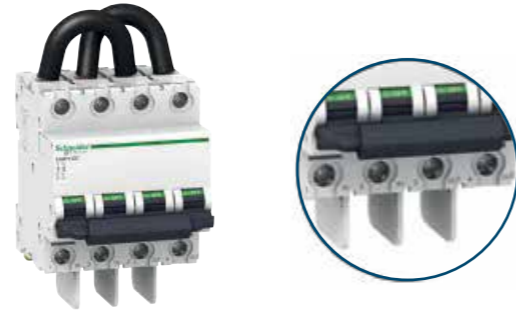

### C60PV-DC

Type	Rating	รหัสสินค้า	ราคา (บาท)
C60PV-DC	1 A	A9N61653	5,690
C60PV-DC	2 A	A9N61654	5,690
C60PV-DC	3 A	A9N61655	5,690
C60PV-DC	5 A	A9N61656	5,690
C60PV-DC	10 A	A9N61650	4,090
C60PV-DC	13 A	A9N61658	4,090
C60PV-DC	15 A	A9N61659	4,090
C60PV-DC	16 A	A9N61651	4,090
C60PV-DC	20 A	A9N61652	4,090
C60PV-DC	25 A	A9N61660	4,090

### C60NA - DC, C120NA - DC

The C60NA-DC and C120NA-DC are direct current switch-disconnectors dedicated to disconnection of the string of photovoltaic modules and the PV inverter. It is designed to isolate the string of photovoltaic modules and the inverter from the rest of the photovoltaic installation for maintenance operations in complete safety.



### C60NA - DC, C120NA - DC

Type	Rating	รหัสสินค้า	ราคา (บาท)
C60NA-DC	32 A	A9N61690	4,740
C60NA-DC	10 A	A9N61701	19,530

## Switch, Time Switch

### Switch SW60DC

The SW60-DC is a direct current switch-disconnector dedicated to disconnection of the string of photovoltaic modules and PV inverter. It is designed to isolate the inverter from the rest of the photovoltaic installation for maintenance operation in complete safety.

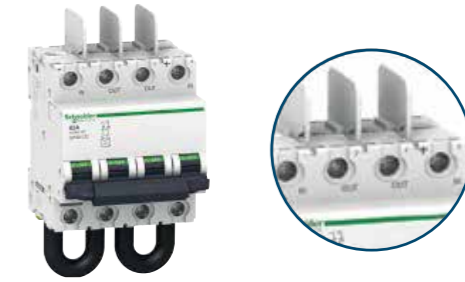

### Switch SW60DC

Type	Rating	รหัสสินค้า	ราคา (บาท)
SW60-DC	50A	A9N61690	4,740

### Time Switch

Product Description	รหัสสินค้า	ราคา (บาท)
TIME SWITCHES 24H WITH POWER RESERVE	CCT15365	4,254
TIME SWITCHES 7 DAYS WITH POWER RESERVE	CCT15367	5,264
TIME SWITCHES 24H WITHOUT POWER RESERVE	CCT16364	2,300







## Modular Contactor and Terminal Blocks

---

ควบคุมและสั่งการ  
เพื่อระบบอุตสาหกรรมที่ดี

## Terminal blocks และ wiring accessories สำหรับตู้ไฟฟ้า

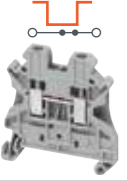
Control และ power connection terminal blocks (1000V max), screw-type  
(สำหรับ spring-type และ hybrid โปรดติดต่อบริษัทฯ)

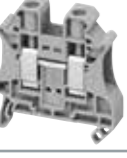

Terminals					marking tags (strips) ที่แนะนำ	
Nominal cable cross-section (mm <sup>2</sup> ), current (IEC60947-7-1)	Width	สี	รหัสสินค้า	ราคา (บาท)	รหัสสินค้า	ราคา (บาท)
Pass-through terminals Mounting on 35mm DIN rail						
 2.5 mm <sup>2</sup> , 32A max	5.2mm	●	NSYTRV22	62	NSYTRAB51100 (1 strip = numbers 1...100, ราคาสำหรับ 100 strips)	*
 4 mm <sup>2</sup> , 41A max	6.2mm	●	NSYTRV42	67	NSYTRAB5L1N (1 strip = L1, L2, L3, N, PE, ราคาสำหรับ 10 strips)	*
 6 mm <sup>2</sup> , 57A max	8.2mm	●	NSYTRV62	88	NSYTRAB61100 (1 strip = numbers 1...100, ราคาสำหรับ 100 strips)	371
 10 mm <sup>2</sup> , 76A max	10.2mm	●	NSYTRV102	108	NSYTRAB6L1N (1 strip = L1, L2, L3, N, PE, ราคาสำหรับ 10 strips)	725
16 mm <sup>2</sup> , 101A max	12.2mm	●	NSYTRV162	180	NSYTRAB810 ● = 10 >> numbers 1...10 ● = 20 >> numbers 11...20 ● = 30 >> etc. ราคาสำหรับ 1 strips)	67
35 mm <sup>2</sup> , 125A max	16mm	●	NSYTRV352	361	NSYTRAB1010 ● = 10 >> numbers 1...10 ● = 20 >> numbers 11...20 ● = 30 >> etc. ราคาสำหรับ 1 strips)	72
50 mm <sup>2</sup> , 150A max	20mm	●	NSYTRV502	1,260	-	-
70 mm <sup>2</sup> , 192A max	20.3mm	●	NSYTRV702	1,410	-	-

หมายเหตุ : \*หากต้องการทราบราคา กรุณาติดต่อตัวแทนจำหน่าย

● = สีเทา (สำหรับสีอื่นๆ โปรดติดต่อบริษัทฯ)

## Terminal blocks และ wiring accessories สำหรับตู้ไฟฟ้า

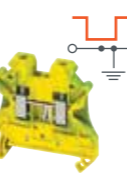
Control และ power connection terminal blocks (1000V max), screw-type  
(สำหรับ spring-type และ hybrid โปรดติดต่อบริษัทฯ)









Terminals					marking tags (strips) ที่แนะนำ	
Nominal cable cross-section (mm <sup>2</sup> ), current (IEC60947-7-1)	Width	สี	รหัสสินค้า	ราคา (บาท)	รหัสสินค้า	ราคา (บาท)
Pass-through terminals Mounting on 35mm DIN rail						
 2.5 mm <sup>2</sup>	5.2mm	●	NSYTRV22PE	273	-	-
 4 mm <sup>2</sup>	6.2mm	●	NSYTRV42PE	299	-	-
 6 mm <sup>2</sup>	8.2mm	●	NSYTRV62PE	371	-	-
 10 mm <sup>2</sup>	10.2mm	●	NSYTRV102PE	397	-	-
 16 mm <sup>2</sup>	12.2mm	●	NSYTRV162PE	555	-	-

หมายเหตุ : \*หากต้องการทราบราคา กรุณาติดต่อตัวแทนจำหน่าย

● = สีเหลือง - สีเขียว  
(สำหรับสีอื่นๆ โปรดติดต่อบริษัทฯ)



# Terminal blocks และ wiring accessories สำหรับตู้ไฟฟ้า

Accessories สำหรับ terminals blocks				
ชนิด	ใช้กับ	รหัสสินค้า	ราคา (บาท)	
End stop for 35mm DIN rail 		Clip-on, 5.2mm width terminal ทุกขนาด	NSYTRAAB35	72
		With screw, 9.5mm width terminal ทุกขนาด	NSYTRAABV35	82
End stop for 35mm DIN rail		Clip-on terminal, 2mm width 2.5 - 10mm <sup>2</sup> terminals	NSYTRAC22	41
		Clip-on terminal, 2mm width 16mm <sup>2</sup> terminals	NSYTRAC162	67
		>16mm <sup>2</sup> terminals ติดตั้งมาพร้อม terminals		
Partition plate 35mm DIN rail 		Clip-on, 2mm width 2.5 - 10mm <sup>2</sup> terminals	NSYTRAP22	44
DIN rail 35 x 7.2mm 		Perforated, ยาว 2 เมตร terminal ทุกขนาด	NSYSDR200BD	680

# Terminal blocks และ wiring accessories สำหรับตู้ไฟฟ้า

Accessories สำหรับ terminals blocks				
ชนิด	ใช้กับ	รหัสสินค้า	ราคา (บาท)	
Plug in bridge for terminals 	20-pole 2.5mm <sup>2</sup> terminals	NSYTRAL220	443	
	20-pole 4mm <sup>2</sup> terminals	NSYTRAL420	540	

ชนิด	ใช้กับ	รหัสสินค้า	ราคา (บาท)	
Cable ends for crimping 	Single cable end	For 0.5mm <sup>2</sup> DZ5CE005D	415 (1 กล่องมี 100 ชิ้น)	427
		For 0.75mm <sup>2</sup> DZ5CE007D	* 430 (1 กล่องมี 100 ชิ้น)	372
		For 1mm <sup>2</sup> DZ5CE010D	430 (1 กล่องมี 100 ชิ้น)	443
		For 1.5mm <sup>2</sup> DZ5CE015D	470 (1 กล่องมี 100 ชิ้น)	484
		For 2.5mm <sup>2</sup> DZ5CE025D	370 (1 กล่องมี 100 ชิ้น)	381
	Double cable end 		For 2 x 0.75mm <sup>2</sup> AZ5DE007D	450 (1 กล่องมี 100 ชิ้น)
		For 2 x 1mm <sup>2</sup> AZ5DE010D	465 (1 กล่องมี 100 ชิ้น)	479
		For 2 x 1.5mm <sup>2</sup> AZ5DE015D	505 (1 กล่องมี 100 ชิ้น)	520

○ = สีขาว ● = สีเทา ● = สีแดง ● = สีดำ ● = สีน้ำเงิน

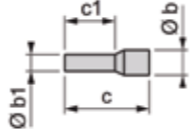

mm <sup>2</sup>	Øb	Øb1	C
0.5	3	1.4	13
0.75	3.1	1.6	13
1	3.4	1.8	13.5
1.5	4	2.1	13.5
2.5	4.6	2.7	14.5

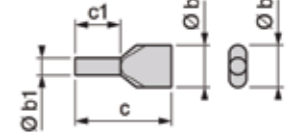

mm <sup>2</sup>	Øb	Øb	C	C1
0.75	2.8 x 5	1.8	15	8
1	3.4 x 5.4	2.05	15	8
1.5	3.6 x 3.6	2.3	15	8
2.5	4.2 x 7.8	2.9	18.5	10

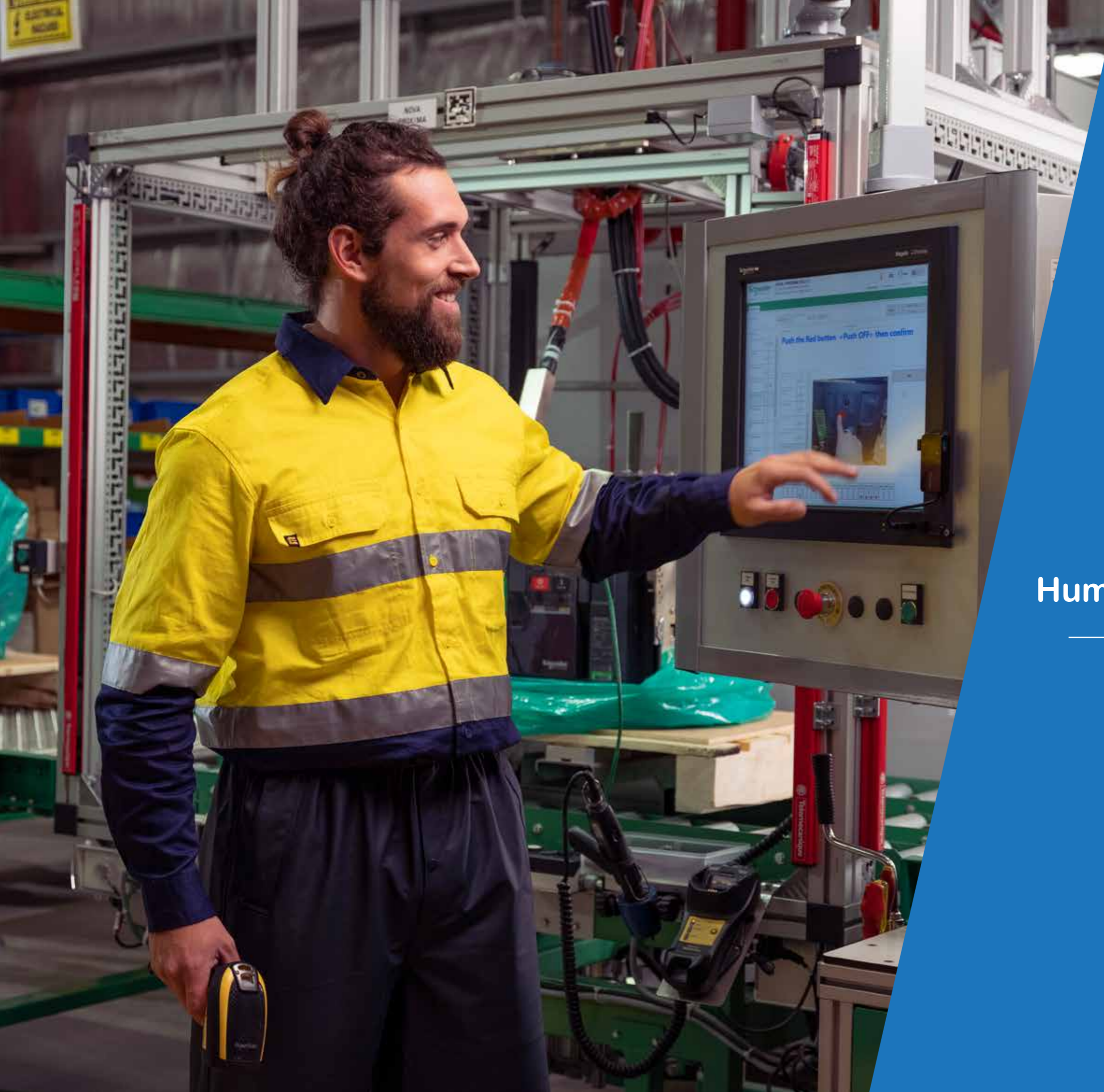

## Human Machine Interfaces

---

แสดงผล ควบคุม  
และเชื่อมต่ออย่างมี  
ประสิทธิภาพ



## Pro-face ST6000 Series



### การแสดงผลที่ดีขึ้นสำหรับ Basic HMI รุ่นใหม่

ST6000 Series มีการแสดงผลภาพอย่างเหนือชั้นกว่าที่ Basic HMI ในท้องตลาดปัจจุบันไม่เคยมีมาก่อน

- จอแสดงผลมีสีมากถึง 16 ล้านสี
- กราฟฟิกหน้าจอและตัวอักษรชัดเจนมากขึ้น
- ใช้งาน, ติดตั้งและเปลี่ยนได้ง่ายมากขึ้น
- เชื่อมต่อง่ายและปลอดภัย

หน้าจอสัมผัส Pro-face ST6000	ความคมชัด (pixels)	ความละเอียดสี	Serial Port	การเชื่อมต่อ			ขนาดหน้าตัดแผง	ชั่วโมงการทำงาน	ซอฟต์แวร์ที่ใช้งานร่วมกัน	รหัสสินค้า	ราคา (บาท)
				USB	Ethernet						
หน้าจอ 4 นิ้ว DC Analog	480 x 272	16 ล้านสี	RS-232C / 422 / 485 x 1	USB (Type A) x 1 USB (micro-B) x 1	Ethernet x 1	W118.5 x H92.5 มม. [W4.67 x H3.64 นิ้ว]	50,000 ชั่วโมง	BLUE	PFXST6200WAD	30,900	
หน้าจอ 4 นิ้ว DC Analog	480 x 272	16 ล้านสี	RS-232C / 422 / 485 x 1	USB (Type A) x 1 USB (micro-B) x 1	Ethernet x 1	W118.5 x H92.5 มม. [W4.67 x H3.64 นิ้ว]	50,000 ชั่วโมง	GP-Pro EX	PFXST6200WADE	32,100	
หน้าจอ 5 นิ้ว DC Analog	640 x 480	262,144 สี	RS-232C x 1, RS-422 / 485 x 1	USB (Type A) x 1 USB (micro-B) x 1	Ethernet x 1	W156 x H123.5 มม. [W6.14 x H4.86 นิ้ว]	50,000 ชั่วโมง	GP-Pro EX	PFXST6300TADE	54,100	
หน้าจอ 7 นิ้ว DC Analog	800 x 480	16 ล้านสี	RS-232C x 1, RS-422 / 485 x 1	USB (Type A) x 1 USB (micro-B) x 1	Ethernet x 2	W190 x H135 มม. [W7.48 x H5.31 นิ้ว]	50,000 ชั่วโมง	BLUE	PFXST6400WAD	60,600	
หน้าจอ 7 นิ้ว DC Analog	800 x 480	16 ล้านสี	RS-232C x 1, RS-422 / 485 x 1	USB (Type A) x 1 USB (micro-B) x 1	Ethernet x 2	W190 x H135 มม. [W7.48 x H5.31 นิ้ว]	50,000 ชั่วโมง	GP-Pro EX	PFXST6400WADE	63,100	
หน้าจอ 10 นิ้ว DC Analog	1,024 x 600	16 ล้านสี	RS-232C x 1, RS-422 / 485 x 1	USB (Type A) x 1 USB (micro-B) x 1	Ethernet x 2	W255 x H185 มม. [W10.03 x H7.28 นิ้ว]	50,000 ชั่วโมง	BLUE	PFXST6500WAD	92,800	
หน้าจอ 10 นิ้ว DC Analog	1,024 x 600	16 ล้านสี	RS-232C x 1, RS-422 / 485 x 1	USB (Type A) x 1 USB (micro-B) x 1	Ethernet x 2	W255 x H185 มม. [W10.03 x H7.28 นิ้ว]	50,000 ชั่วโมง	GP-Pro EX	PFXST6500TADE	94,500	
หน้าจอ 10 นิ้ว DC Analog	1,024 x 600	16 ล้านสี	RS-232C x 1, RS-422 / 485 x 1	USB (Type A) x 1 USB (micro-B) x 1	Ethernet x 2	W255 x H185 มม. [W10.03 x H7.28 นิ้ว]	50,000 ชั่วโมง	GP-Pro EX	PFXST6500WADE	96,700	
หน้าจอ 12 นิ้ว DC Analog	1,280 x 800	16 ล้านสี	RS-232C x 1, RS-422 / 485 x 1	USB (Type A) x 1 USB (micro-B) x 1	Ethernet x 2	W255 x H185 มม. [W10.03 x H7.28 นิ้ว]	50,000 ชั่วโมง	BLUE	PFXST6600WAD	119,000	
หน้าจอ 12 นิ้ว DC Analog	1,280 x 800	16 ล้านสี	RS-232C x 1, RS-422 / 485 x 1	USB (Type A) x 1 USB (micro-B) x 1	Ethernet x 2	W255 x H185 มม. [W10.03 x H7.28 นิ้ว]	50,000 ชั่วโมง	GP-Pro EX	PFXST6600WADE	125,000	
หน้าจอ 15 นิ้ว DC Analog	1,366 x 768	16 ล้านสี	RS-232C x 1, RS-422 / 485 x 1	USB (Type A) x 1 USB (micro-B) x 1	Ethernet x 2	W394 x H250 มม. [W15.51 x H9.84 นิ้ว]	50,000 ชั่วโมง	BLUE	PFXST6700WAD	161,000	
หน้าจอ 15 นิ้ว DC Analog	1,366 x 768	16 ล้านสี	RS-232C x 1, RS-422 / 485 x 1	USB (Type A) x 1 USB (micro-B) x 1	Ethernet x 2	W394 x H250 มม. [W15.51 x H9.84 นิ้ว]	50,000 ชั่วโมง	GP-Pro EX	PFXST6700WADE	167,000	

## Pro-face STM6000 Series Modular Display



### ติดตั้งได้ยืดหยุ่นกว่าด้วย Basic Modular HMI รุ่นใหม่

STM6000 Series เป็น Basic HMI ระบบ modular เพื่อเพิ่มความยืดหยุ่นในการใช้งาน สามารถติดตั้งได้ง่าย โดยไม่ต้องใช้เครื่องมือเสริม

- ติดตั้งได้ง่ายและรวดเร็วผ่าน mounting วงกลมที่ออกแบบมาเฉพาะ ขนาด 22.5 มม.
- สำหรับงานเฉพาะทาง มีออฟชั่นเพิ่มเติม เพื่อต่อสายจากหน้าจอไปที่กล่องควบคุมได้

หน้าจอสัมผัส Pro-face STM6000	ความคมชัด (pixels)	ความละเอียดสี	Serial Port	การเชื่อมต่อ			ขนาดหน้าตัดแผง	ชั่วโมงการทำงาน	ซอฟต์แวร์ที่ใช้งานร่วมกัน	รหัสสินค้า	ราคา (บาท)
				USB	Ethernet						
หน้าจอโมดูลาร์ 4 นิ้ว DC Analog	480 x 272	16 ล้านสี	RS-232C / 485 / 422 x 1	USB (Type A) x 1 USB (micro-B) x 1	Ethernet x 2	เส้นผ่านศูนย์กลาง 22.5 มม. (0.88 นิ้ว)	50,000 ชั่วโมง	BLUE	PFXSTM6200WAD	45,300	
หน้าจอโมดูลาร์ 7 นิ้ว DC Analog	800 x 480	16 ล้านสี	RS-232C / 485 / 422 x 1	USB (Type A) x 1 USB (micro-B) x 1	Ethernet x 2	เส้นผ่านศูนย์กลาง 22.5 มม. (0.88 นิ้ว)	50,000 ชั่วโมง	BLUE	PFXSTM6400WAD	65,200	





**Industrial control  
components  
pushbuttons, lamps,  
power supply units**

**เติมเต็มอย่างสร้างสรรค์  
ก้าวไกลอย่างมั่นใจ**

## RM22 Measurement and control relays



### รีเลย์ตรวจจับกระแสไฟ Current measurement relays

ตรวจจับกระแสไฟในสาย 1 คู่ (กระแสตรงและกระแสสลับ)

ป้องกันปัญหา	หน่วงเวลา (วินาที)	ช่วงกระแส ที่ทำการตรวจวัด (มิลลิแอมป์)	แรงดันไฟเลี้ยง (โวลต์)	เอาท์พุท	รหัสสินค้า	ราคา (บาท)
กระแสเกิน		4...1000	24...240 V AC/DC	2C/O 8 A	RM22JA21MR	5,570
สามารถเลือกได้ 2 แบบคือ - กระแสเกิน หรือ- กระแสตก	ปรับได้ระหว่าง 0.1...30S	4...1000	24...240 V AC/DC	2C/O 8 A	RM22JA31MR	9,720
		1500...15000	24...240 V AC/DC	2C/O 8 A	RM35JA32MR	6,760
		1500...15000	24...415 V AC/DC	2C/O 8 A	RM35JA32MT	6,990

RM22JA21MR

RM35JA32MT



RM22UA21MR

RM22UA31MR

### รีเลย์ตรวจจับแรงดันไฟ Voltage measurement relays

ตรวจจับแรงดันไฟในสาย 1 คู่ (กระแสตรงและกระแสสลับ)

ป้องกันปัญหา	หน่วงเวลา (วินาที)	ช่วงกระแส ที่ทำการตรวจวัด (มิลลิแอมป์)	แรงดันไฟเลี้ยง (โวลต์)	เอาท์พุท	รหัสสินค้า	ราคา (บาท)
แรงดันเกิน		0.05...5 V AC/DC	24...240 V AC	2C/O 8 A	RM22UA31MR	10,200
สามารถเลือกได้ 2 แบบคือ - แรงดันเกิน หรือ- แรงดันตก	ปรับได้ระหว่าง 0.1...30S	1...100 V AC/DC	24...240 V AC	2C/O 8 A	RM22UA32MR	10,200
		15...500 V AC/DC	24...240 V AC	2C/O 8 A	RM22UA33MR	10,200
		15...500 V AC/DC	380...415 V AC	2C/O 8 A	RM22UA33MT	10,500



RM22TR

### รีเลย์ตรวจจับแรงดันไฟ Voltage measurement relays

ตรวจจับแรงดันไฟในสาย 1 คู่ (กระแสตรงและกระแสสลับ)

ป้องกันปัญหา	หน่วงเวลา (วินาที)	ช่วงแรงดันที่ทำการตรวจวัด (โวลต์)	เอาท์พุท	รหัสสินค้า	ราคา (บาท)
- แรงดันเกินและตก	ปรับได้ระหว่าง 0.1...30S	200...240 V AC	2C/O 8 A	RM22TR31	13,100
- ไฟกลับเฟส		380...480 V AC	2C/O 8 A	RM22TR33	13,100

## RXM miniature plug-in relays

### RXM ปลั๊กอินรีเลย์ประสิทธิภาพสูง

- มีให้เลือกทั้งแบบ 2 คอนแทค และ 4 คอนแทค
- ทนกระแสได้สูงถึง 12 แอมป์
- มีปุ่มทดสอบและตั้งสถานะการทำงานทางกล
- มีไฟ LED แสดงสถานะการทำงาน (ขึ้นอยู่กับรุ่นที่เลือกใช้)
- รุ่นพิเศษสำหรับสัญญาณระดับต่ำ (low level signal)
- ใช้งานร่วมกับขาเสียบ 8 pins และ 14 pins ทั่วไปได้



จำนวน คอนแทค	LED แสดงสถานะ	กระแส (แอมป์)	RXM•AB2	
			รหัสสินค้า (ระบุรหัสแรงดันคอยล์...ด้านล่าง)	ราคา (บาท)
2 C/O	/	12	RXM2AB1P7	265
		12	RXM2AB2P7	310
4 C/O	/	6	RXM4AB1P7	290
		6	RXM4AB2P7	370
		3	RXM4GB1P7	370
		3	RXM4GB2P7	370

\*รุ่น low level signal สำหรับสัญญาณระดับต่ำ



### อุปกรณ์เสริม (ใช้ได้กับรีเลย์ RXM•AB)

รายละเอียด	รหัสสินค้า	ราคา (บาท)
ขาเสียบ (Socket)	RXZE2M114	160
อุปกรณ์ป้องกัน - ไดโอด	RXM040W	140
- Varistor (6...24 V AC/DC)	RXM021RB	140
- Varistor (24...60 V AC/DC)	RXM021BN	140
- Varistor (110...240 V AC/DC)	RXM021FP	140
- RC Circuit (24...60 V AC)	RXM041BN7	150
- RC Circuit (110...240 V AC)	RXM041FU7	150
คลิปล็อครีเลย์แบบโลหะ	RXZ400	40
คลิปล็อครีเลย์แบบพลาสติก	RXZR335	40

คอยล์	กระแสสลับ (50/60 Hz) V AC				กระแสตรง V DC			
	24 V	48 V	120 V	230 V	12 V	24 V	48 V	110 V
แรงดันไฟ (โวลต์)	24 V	48 V	120 V	230 V	12 V	24 V	48 V	110 V
รหัส (••)	B7	E7	F7	P7	JD	BD	ED	FD



## RXG interface relays

### คุณสมบัติ RXG Relays

- มีให้เลือกทั้งแบบ 1 คอนแทค และ 2 คอนแทค
- แสดงสถานะ LED (ขึ้นอยู่กับรุ่นที่ใช้)

### RXG interface relays without test button

จำนวนคอนแทค	LEDแสดงสถานะ	กระแส(แอมป์)	รหัสสินค้า(ระบุรหัสแรงดันคอยล์..ด้านล่าง)	ราคา(บาท)
1 C/O	/	10 แอมป์	RXG15..	270
		10 แอมป์	RXG13..	280
2 C/O	/	5 แอมป์	RXG25..	290
		5 แอมป์	RXG23..	315



RXG25BD RGZE1S35M

### RXG interface relays with test button

จำนวนคอนแทค	LEDแสดงสถานะ	กระแส(แอมป์)	รหัสสินค้า(ระบุรหัสแรงดันคอยล์..ด้านล่าง)	ราคา(บาท)
1 C/O	/	10 แอมป์	RXG11..	310
		10 แอมป์	RXG12..	340
2 C/O	/	5 แอมป์	RXG21..	360
		5 แอมป์	RXG22..	390



RXG12BD RGZE1S48M

### อุปกรณ์เสริมใช้กับรีเลย์RXG ทุกรุ่น

รายละเอียด	รหัสสินค้า	ราคา(บาท)
ขาเสียบ(Socket) สำหรับรุ่น 1 คอนแทค	RGZE1S35M	186
ขาเสียบ(Socket) สำหรับรุ่น 2 คอนแทค	RGZE1S48M	254

คอยล์	กระแสสลับ(50/60 Hz) V AC			กระแสตรง V DC
แรงดันไฟ (โวลต์)	24 V	120 V	230 V	24 V
รหัส(..)	B7	F7	P7	BD

### RSL slim relays

จำนวนคอนแทค	LED แสดงสถานะ	กระแส (แอมป์)	รหัสสินค้า (ระบุรหัสแรงดันคอยล์..ด้านล่าง)	การเชื่อมต่อ	ราคา(บาท)
1 C/O	/	6 แอมป์	RSL1PV..	Screw connector	920
1 C/O	/	6 แอมป์	RSL1PR..	Spring terminal	920



คอยล์	กระแสตรงและกระแสสลับ V AC/DC	
แรงดันไฟ (โวลต์)	24 V AC/DC	230 V AC/DC
รหัส(..)	BU	PU

## Zelio...Smart Relay

### ซีลีโอ...สมาร์ทรีเลย์

- มีให้เลือกทั้งรุ่น คอมแพค และ โมดูลาร์ (สามารถขยาย I/O ได้)
- สามารถโปรแกรมได้ทั้งภาษาแลดเดอร์ (LADDER) หรือ 4 ฟังก์ชัน บล็อกไดอะแกรม (Function Block Diagram)
- จำนวนอินพุต และเอาต์พุต (I/O ขยายได้มากถึง 40 I/O)
- เขียนคำสั่งได้ถึง 5 คอนแทคในหนึ่งบรรทัด



แรงดันไฟเลี้ยง	จำนวน I/O	จำนวนอินพุต	อนาล็อกอินพุต	จำนวนเอาต์พุต	คล็อก	แบบมีปุ่มกดและหน้าจอ		แบบไม่มีปุ่มกดและหน้าจอ	
						รหัสสินค้า	ราคา (บาท)	รหัสสินค้า	ราคา (บาท)
12 V DC	12	8	4	4	/	SR2B121JD	14,800	-	-
	20	12	6	8	/	SR2B201JD	20,600	-	-
24 V DC	10	6	-	4	/	SR2A101BD	12,200	SR2D101BD	11,500
	12	8	4	4	/	SR2B121BD	14,800	SR2E121BD	13,300
	12	8	4	4	/	SR2B122BD*	14,800	-	-
	20	12	2	8	/	SR2A201BD	18,100	SR2D201BD	15,200
24 V AC	20	12	6	8	/	SR2B201BD	20,600	SR2E201BD	16,000
	20	12	6	8	/	SR2B202BD*	20,600	-	-
	12	8	-	4	/	SR2B121B	14,800	SR2E121B	13,300
100-240 V AC	20	12	-	8	/	SR2B201B	20,600	SR2E201B	16,900
	10	6	-	4	/	SR2A101FU	12,200	SR2D101FU	11,500
100-240 V AC	12	8	-	4	/	SR2B121FU	14,800	SR2E121FU	13,300
	20	12	-	8	/	SR2A201FU	18,100	SR2D201FU	15,400
100-240 V AC	20	12	-	8	/	SR2B201FU	20,600	SR2E201FU	16,000
	20	12	-	8	/	SR2B201FU	20,600	SR2E201FU	16,000

หมายเหตุ : \*เป็นรุ่นทรานซิสเตอร์เอาต์พุต (Transistor Output)



แรงดันไฟเลี้ยง	จำนวน I/O	จำนวนอินพุต	อนาล็อกอินพุต	จำนวนเอาต์พุต	คล็อก	แบบมีปุ่มกดและหน้าจอ	
						รหัสสินค้า	ราคา (บาท)
24 V DC	10	6	4	4	/	SR3B101BD	12,800
	10	8	4	4	/	SR3B102BD*	12,800
	26	16	6	10	/	SR3B261BD	24,800
24 V AC	26	16	6	10	/	SR3B262BD*	24,800
	10	6	-	4	/	SR3B101B	13,700
100-240 V AC	26	16	-	10	/	SR3B261B	24,800
	10	6	-	4	/	SR3B101FU	12,800
100-240 V AC	26	16	-	10	/	SR3B261FU	24,800

หมายเหตุ : \*เป็นรุ่นทรานซิสเตอร์เอาต์พุต (Transistor Output)



## Modicon Power Supply

### พาวเวอร์ซัพพลาย รุ่น Modicon ABLP

- ทดแทนพาวเวอร์ซัพพลาย รุ่น Phaseo ABL1
- ราคาประหยัด และ ติดตั้งง่าย
- มีฟังก์ชันป้องกันกระแสโอเวอร์โวลต์ เป็นฟังก์ชันมาตรฐาน
- มีระบบรีเซ็ต Fault อัตโนมัติ
- ผ่านมาตรฐาน IEC 61000-3-2
- มี 4 รหัสสินค้า ครอบคลุม 3 พิกัด 100/150/240 วัตต์



ABLPA24062

ABLP1A24100

แรงดันอินพุท	แรงดันเอาต์พุท	กำลังพิกัด (วัตต์)	กระแสพิกัด (แอมป์)	รีเซ็ตโอเวอร์โวลต์ หรือ ลัดวงจร	รหัสสินค้า	ราคา (บาท)
100...240V AC -10%, +10% 50/60 Hz	12 VDC	100	8.5	Auto	ABLP1A12085	3,010
	24 VDC	100	4.5	Auto	ABLP1A24045	2,600
100...120 V AC / 200...240 V AC -10%, +10% 50/60 Hz	24 VDC	150	6.2	Auto	ABLP1A24062	4,300
100...240 V AC -10%, +10% 50/60 Hz	24 VDC	240	10	Auto	ABLP1A24100	5,000



ABLPA01

ABLPA02

ประเภทอุปกรณ์ (ติดตั้งเสริม)	ใช้งานร่วมกับ	รหัสสินค้า	ราคา (บาท)
Mounting kits: mounting plate for 35 mm (1.37 in.) DIN rail	ABLPA01, ABLPA02	ABLP1A24100	344

\*หมายเหตุ : หากต้องการทราบราคา กรุณาติดต่อตัวแทนจำหน่าย

## Modicon Power Supply

### พาวเวอร์ซัพพลายแบบโมดูลาร์ รุ่น Modicon ABLM

- ทดแทนพาวเวอร์ซัพพลาย รุ่น ABL7RM และ ABL8MEM
- ขนาดเล็กกระทัดรัด มากถึง -50% เมื่อเทียบกับรุ่นเก่า
- มีกำลังพิกัดตั้งแต่ 10 วัตต์ ถึง 60 วัตต์
- ติดตั้งได้ทั้งบนราง DIN และรางยึดสกรู
- สามารถทำงานได้ ณ อุณหภูมิสูงถึง +70 องศาเซลเซียส
- ได้รับมาตรฐาน UL1310 NEC Class 2



แรงดันอินพุท	แรงดันเอาต์พุท	กำลังพิกัด (วัตต์)	กระแสพิกัด (แอมป์)	รีเซ็ตโอเวอร์โวลต์ หรือ ลัดวงจร	โพเทนชิโอมิเตอร์ ปรับแรงดันเอาต์พุท	รหัสสินค้า	ราคา (บาท)	
100...240V AC -10%, +10% 50/60 Hz	5	18	3.6	Automatic	With	ABLM1A05036	3,850	
		12	12	1	Automatic	Without	ABLM1A12010	2,550
			25	2.1	Automatic	With	ABLM1A12021	3,750
	24	50	4.17	Automatic	With	ABLM1A12042	5,430	
		10	0.42	Automatic	Without	ABLM1A24004	2,240	
		15	0.625	Automatic	Without	ABLM1A24006	2,520	
		30	1.25	Automatic	With	ABLM1A24012	3,720	
		60	2.5	Automatic	With	ABLM1A24025	5,400	

### พาวเวอร์ซัพพลาย รุ่น Modicon ABLS

- ทดแทนพาวเวอร์ซัพพลาย รุ่น Phaseo ABL7RP และ ABL8REM
- มีกำลังพิกัดตั้งแต่ 75 วัตต์ ถึง 480 วัตต์
- 2 สไลด์; แบบ compact (สูง 75 มม.) และ แบบ book (สูง 120 มม.)
- ขนาดเล็กกระทัดรัด มากถึง -40% เมื่อเทียบกับรุ่นเก่า
- สามารถทำงานได้ ณ อุณหภูมิสูงถึง +70 องศาเซลเซียส
- ได้รับมาตรฐาน UL1310 NEC Class 2 (75W และ 90W types) และ SEMI F47
- เคลือบแผงวงจรเป็นมาตรฐาน
- มี 6 เอาต์พุทเทอร์มินอล



แรงดันอินพุท	แรงดันเอาต์พุท	กำลังพิกัด (วัตต์)	กระแสพิกัด (แอมป์)	รีเซ็ตโอเวอร์โวลต์ หรือ ลัดวงจร	โพเทนชิโอมิเตอร์ ปรับแรงดันเอาต์พุท	รหัสสินค้า	ราคา (บาท)
100...240 VAC 140...340 VDC (ยกเว้น ABLS1A24021 และ ABLS1A24038)	12	75	6.25	Automatic	With	ABLS1A12062	4,960
		120	10	Automatic	With	ABLS1A12100	6,870
	24	50	2.1	Automatic	With	ABLS1A24021	4,120
		75	3.13	Automatic	With	ABLS1A24031	4,600
		91.2	3.8	Automatic	Without	ABLS1A24038	5,830
		120	5	Automatic	With	ABLS1A24050	6,440
		240	10	Automatic	With	ABLS1A24100	10,100
		480	20	Automatic	With	ABLS1A24200	17,400
	48	120	2.5	Automatic	With	ABLS1A48025	6,870

## XB7 Pushbuttons & Pilot lamps

### XB7 ปุ่มกด และ ไฟลือกลมแป้น รุ่น Ø 22/25 มม.

- ผลิตภัณฑ์แบบชิ้นเดียว ไม่แยกประกอบ เลือกใช้ง่าย IP65
- ใช้ได้กับทั้งช่องขนาด 22 มม. และ 25 มม.
- ตรงตามมาตรฐาน IEC947-5-1, UL และ CSA
- ราคาประหยัด



สวิตช์ปุ่มกด  
Pushbuttons

คอนแทคบล็อก	สี	รหัสสินค้า	ราคา (บาท)
1 NO	ดำ	XB7NA21	235
	เขียว	XB7NA31	235
1 NC	แดง	XB7NA42	235

หมายเหตุ : XB7 - NA.. ใช้แทนรุ่น XB7 - EA..P

คอนแทคบล็อก	สี	รหัสสินค้า	ราคา (บาท)
แบบต่อตรงใช้ไฟ 24 V	เขียว	XB7EV03BP	235
	แดง	XB7EV04BP	235
แบบต่อตรงใช้ไฟ 220 / 240 V	เหลือง	XB7EV05BP	235
	น้ำเงิน	XB7EV06BP	235
	ขาว	XB7EV07BP	235
	เขียว	XB7EV03MP	265
	แดง	XB7EV04MP	250
	เหลือง	XB7EV05MP	250
	น้ำเงิน	XB7EV06MP	250
	ขาว	XB7EV07MP	265

PROTECTED<sup>®</sup>  
LED



ไฟลือกลมแป้น Pilot lamps

## XB7 Selector switches



สวิตช์ซีเลกเตอร์  
Selector switches

รายละเอียด	คอนแทค	รหัสสินค้า	ราคา (บาท)
2 ตำแหน่ง บิดค้าง	1 NO	XB7ND21	360
3 ตำแหน่ง บิดค้าง	2 NO	XB7ND33	360

หมายเหตุ : XB7 - ND.. ใช้แทนรุ่น XB7 - ED..P

## XB7 Key switches & Emergency stop

### XB7 สวิตช์กุญแจ และสวิตช์ปุ่มกดหัวเห็ด รุ่นประหยัด!!! Ø 22/25 มม.

- ผลิตภัณฑ์แบบชิ้นเดียว ไม่แยกประกอบ เลือกใช้ง่าย IP65
- ใช้ได้กับทั้งช่องขนาด Ø22 มม. และ Ø25 มม.
- ตรงตามมาตรฐาน IEC947-5-1, UL และ CSA
- ราคาประหยัด



สวิตช์กุญแจ Key switches

รายละเอียด	คอนแทค	รหัสสินค้า	ราคา (บาท)
2 ตำแหน่ง บิดค้าง เอากุญแจออกได้ที่ตำแหน่งซ้าย	1 NO	XB7NG21	1,060
3 ตำแหน่ง บิดค้าง เอากุญแจออกได้ที่ตำแหน่งกลาง	2 NO	XB7NG33	1,060

หมายเหตุ : XB7 - NG.. ใช้แทนรุ่น XB7 - ED..P



สวิตช์ปุ่มกดหัวเห็ด  
"Emergency Stop Trigger  
Action" หัว Ø 40 มม.

รายละเอียด	ลักษณะปุ่มกด	คอนแทค	รหัสสินค้า	ราคา (บาท)
แบบหมุน ดึงกลับ	Turn to release	1 NC	XB7NS8442	590

หมายเหตุ : XB7 - NS8442 เป็นปุ่มกดหยุดการทำงานฉุกเฉิน ซึ่งเป็นไปตามมาตรฐาน EN/IEC 60947 - 5 - 5 และ ISO 13850

## XB7 Illuminated pushbuttons



สวิตช์ปุ่มกดแบบมีแสง  
Illuminated pushbuttons

รายละเอียด	สี	คอนแทค	รหัสสินค้า	ราคา (บาท)
แบบต่อตรง 220 V AC	เขียว	1 NO	XB7NW33M1	640
	แดง	1 NO	XB7NW34M1	640
	แดง	1 NC	XB7NW34M2	640
แบบต่อตรง 24 V DC	เขียว	1 NO	XB7NW33B1	600
	แดง	1 NO	XB7NW34B1	600
	แดง	1 NC	XB7NW34B2	600

หมายเหตุ : XB7 - NW.. ใช้แทนรุ่น XB7 - EW



กล่องเปล่าสำหรับประกอบกับปุ่มกด  
และแป้น XB7 (ยกเว้นแป้นปุ่ม  
รุ่นหม้อแปลง XB7 - EV8)

รายละเอียด	จำนวนช่อง	รหัสสินค้า	ราคา (บาท)
กล่องเปล่าสำหรับประกอบกับปุ่มกด และแป้น XB7 (ยกเว้นแป้นปุ่ม หม้อแปลง รุ่น XB7 - EV8)	1 ช่อง	XALE 1	550
	2 ช่อง	XALE 2	675
	3 ช่อง	XALE 3	990

อาจมีสินค้าบางรายการเปลี่ยนรหัสสินค้าสามารถตรวจสอบที่ Conversion table ด้านหลัง  
สอบถามได้ที่แผนกลูกค้าสัมพันธ์  
หมายเหตุ : \*หากต้องการทราบราคา กรุณาติดต่อตัวแทนจำหน่าย

# Control and signaling units

## Harmony XB5, plastic Pushbuttons, switches, and pilot lights

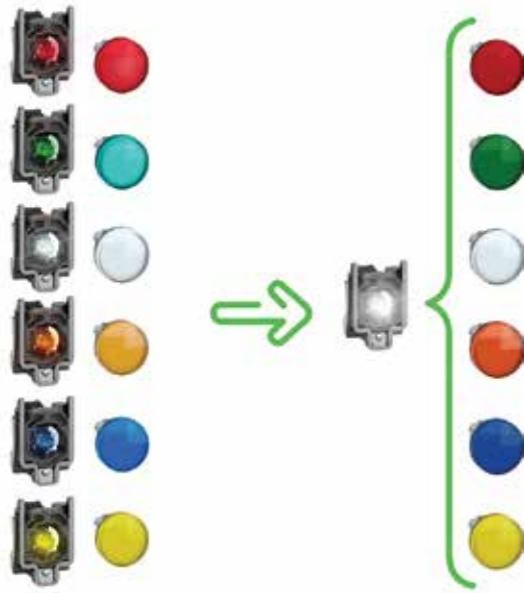

### Universal LED block for all illuminated functions

Harmony streamline the structure of pilot lights and actuators using LED by moving from 6 colored LEDs to a universal source of luminosity.

#### A unique technology that leads to the best lighting solution

- > Divide by 6 the stocked part numbers (for a given wiring & voltage solution)
- > Astonishing intensity and contrast with enhanced color purity
- > Reduce conception and installation time
- > Simplified maintenance
- > Avoid errors on pairing between heads and light blocks, nomenclatures are simplified

LED rationalization while ensuring the same functionality

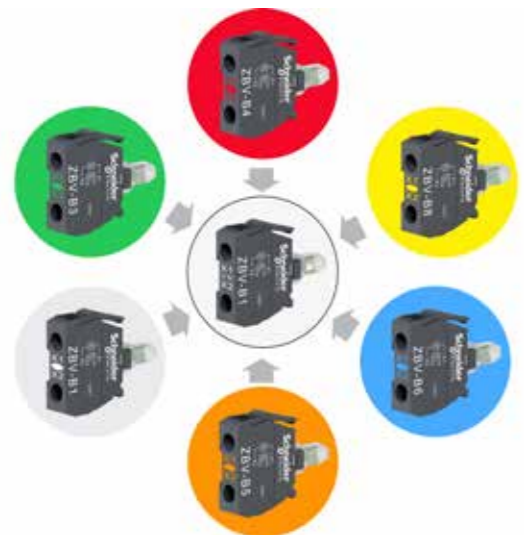

The universal light blocks are now identifiable in the catalog with the below logo as well as physically on the product with the two letters "UN".



## XB5 pushbuttons

### XB5 สวิตช์ปุ่มกด Ø 22 มม. แบบพลาสติก

- แยกชิ้นส่วนหัวและตัวได้จึงสามารถประกอบได้ตามต้องการ
- ติดตั้งสะดวก รวดเร็วและทนต่อสภาพกัดกร่อนและสารเคมีต่างๆ ได้ดี โดยเฉพาะในอุตสาหกรรมประเภท Oil & Gas หรือ Food & Beverage
- ส่วนฐานและส่วนหัว ทำจากพลาสติกและได้มาตรฐาน EN/IEC 60947-5-1, UL และ CSA
- กันน้ำ กันน้ำมัน กันฝุ่นที่ IP66 และ IP20 ที่คอนแทคบล็อก



รายละเอียด	สี	คอนแทค	รหัสสินค้า	ราคา (บาท)
สวิตช์ปุ่มกด หัวเรียบ - กดค้างกลับ	ขาว	1 NO	XB5AA11	380
	ดำ	1 NO	XB5AA21	380
	เขียว	1 NO	XB5AA31	380
	เหลือง	1 NO	XB5AA51	345
	น้ำเงิน	1 NO	XB5AA61	345
	แดง	1 NC	XB5AA42	380
สวิตช์ปุ่มกด หัวนูน - กดค้างกลับ	แดง	1 NC	XB5AL42	400
	ดำ	1 NO	XB5AP21	450
สวิตช์ปุ่มกด หัวปุ่มยาง (BOOTED)	เขียว	1 NO	XB5AP31	450
	แดง	1 NC	XB5AP42	450

หมายเหตุ : \*หากต้องการคอนแทคบล็อก สี หรือ หัว แบบอื่นๆ และราคา กรุณาติดต่อตัวแทนจำหน่าย



## XB5 pushbuttons

### XB5 สวิตช์ปุ่มกด Ø 22 มม. แบบพลาสติก

- แยกชิ้นส่วนหัวและตัวได้จึงสามารถประกอบได้ตามต้องการ
- ติดตั้งสะดวก รวดเร็วและทนต่อสภาพกัดกร่อนและสารเคมีต่างๆ ได้ดี โดยเฉพาะในอุตสาหกรรมประเภท Oil & Gas หรือ Food & Beverage
- ส่วนฐานและส่วนหัว ทำจากพลาสติกและได้มาตรฐาน EN/IEC 60947-5-1, UL และ CSA
- กันน้ำ กันน้ำมัน กันฝุ่นที่ IP66 และ IP20 ที่คอนแทคบล็อก

#### ผลิตภัณฑ์สำเร็จรูป (หัว+ตัว)

รายละเอียด	คอนแทค	สี	รหัสสินค้า	ราคา (บาท)
สวิตช์กดดอกเห็ด กัดแต่งกลับ	1 NO	ดำ Ø 40 มม.	XB5AC21	520
	1 NO	เขียว Ø 40 มม.	XB5AC31	775
สวิตช์กดดอกเห็ด กัดล็อกติงกลับเพื่อคลาย	1 NC	แดง Ø 40 มม.	XB5AT842	580
สวิตช์กดดอกเห็ด กัดล็อกหมุนติงกลับ	1 NC	แดง Ø 40 มม.	XB5AS8442	650
สวิตช์กดดอกเห็ด กัดล็อกไขกุญแจติงกลับ	1 NC	แดง Ø 40 มม.	XB5AS9442	835

หมายเหตุ : หากต้องการคอนแทคบล็อก สี หรือ หัว แบบอื่นๆ กรุณาติดต่อตัวแทนจำหน่าย

## XB5 Selector switches

### XB5 สวิตช์ซีเลคเตอร์ Ø 22 มม. แบบพลาสติก

- แยกชิ้นส่วนหัวและตัวได้จึงสามารถประกอบได้ตามต้องการ
- ติดตั้งสะดวก รวดเร็วและทนต่อสภาพกัดกร่อนและสารเคมีต่างๆ ได้ดี โดยเฉพาะในอุตสาหกรรมประเภท Oil & Gas หรือ Food & Beverage
- ส่วนฐานและส่วนหัว ทำจากพลาสติกและได้มาตรฐาน EN/IEC 60947-5-1, UL และ CSA
- กันน้ำ กันน้ำมัน กันฝุ่นที่ IP66 และ IP20 ที่คอนแทคบล็อก

#### ผลิตภัณฑ์สำเร็จรูป (หัว+ตัว)

รายละเอียด	คอนแทค	รหัสสินค้า	ราคา (บาท)	
สวิตช์ซีเลคเตอร์ ที่จับแบบมาตรฐาน	1 NO	XB5AD21	620	
	2 ตำแหน่งค้าง	1 NO + 1NC	XB5AD25	620
	2 ตำแหน่ง - เติงกลับ จากขวามาซ้าย	1 NO	XB5AD41	620
	3 ตำแหน่ง - ค้าง	2 NO	XB5AD33	650
สวิตช์ซีเลคเตอร์ ที่จับแบบมาตรฐาน	3 ตำแหน่ง - เติงกลับ จากซ้ายและขวา มากกลาง	2 NO	XB5AD53	620
	1 NO	XB5AJ21	490	
	2 ตำแหน่ง - ค้าง	1 NO + 1NC	XB5AJ25	885
	3 ตำแหน่ง - ค้าง	2 NO	XB5AJ33	630
สวิตช์ซีเลคเตอร์ ที่จับแบบมาตรฐาน	3 ตำแหน่ง - เติงกลับ จากซ้ายและขวา มากกลาง	2 NO	XB5AJ53	660

หมายเหตุ : \*หากต้องการคอนแทคบล็อก สี หรือ หัว แบบอื่นๆ และราคา กรุณาติดต่อตัวแทนจำหน่าย

## XB5 Key switches

### XB5 สวิตช์กุญแจ Ø 22 มม. แบบพลาสติก

- แยกชิ้นส่วนหัวและตัวได้จึงสามารถประกอบได้ตามต้องการ
- ติดตั้งสะดวก รวดเร็วและทนต่อสภาพกัดกร่อนและสารเคมีต่างๆ ได้ดี โดยเฉพาะในอุตสาหกรรมประเภท Oil & Gas หรือ Food & Beverage
- ส่วนฐานและส่วนหัว ทำจากพลาสติกและได้มาตรฐาน EN/IEC 60947-5-1, UL และ CSA
- กันน้ำ กันน้ำมัน กันฝุ่นที่ IP66 และ IP20 ที่คอนแทคบล็อก

### ผลิตภัณฑ์สำเร็จรูป (หัว+ตัว)

รายละเอียด	ตำแหน่งที่เอา กุญแจออกได้	คอนแทค บล็อก	รหัสสินค้า	ราคา (บาท)
สวิตช์กุญแจ 2 ตำแหน่ง ปิดค้าง	ตำแหน่งซ้าย	1 NO	XB5AG21	950
		1 NO + 1 NC	XB5AG25	995
	ตำแหน่งซ้าย และขวา	1 NO	XB5AG41	950
		1 NO + 1 NC	XB5AG45	995
สวิตช์กุญแจ 3 ตำแหน่ง ปิดค้าง	ตำแหน่งกลาง	1 NO	XB5AG33	1,200
		2 NO		

รายละเอียด	คอนแทคบล็อก	รหัสสินค้า	ราคา (บาท)
คอนแทคบล็อก	1 NO	ZBE101	195
	1 NC	ZBE102	200
	2 NO	ZBE203	900
คอนแทคบล็อกคู่	2 NC	ZBE204	900
	1 NO + 1 NC	ZBE205	900
ส่วนตัว	1 NO	ZB5AZ101	220
	1 NC	ZB5AZ102	220
	2 NO	ZB5AZ103	292
	1 NO + 1 NC	ZB5AZ105	292

หมายเหตุ : หากต้องการคอนแทคบล็อก หรือหัวคีย์สวิตช์แบบอื่นๆ กรุณาติดต่อตัวแทนจำหน่าย



## XB5 LED Pilot lamps

### XB5 ไฟลือทแลมป์ Ø 22 มม.

- แยกชิ้นส่วนหัวและตัวได้จึงสามารถประกอบได้ตามต้องการ
- ติดตั้งสะดวก รวดเร็วและทนต่อสภาพกัดกร่อนและสารเคมีต่างๆ ได้ดี โดยเฉพาะในอุตสาหกรรมประเภท Oil & Gas หรือ Food & Beverage
- ส่วนฐานและส่วนหัว ทำจากพลาสติกและได้มาตรฐาน EN/IEC 60947-5-1, UL และ CSA
- กันน้ำ กันน้ำมัน กันฝุ่นที่ IP66 และ IP20 ที่คอนแทคบล็อก

### ไฟลือทแลมป์ แบบ LED ต่อตรง

รายละเอียด	สี	รหัสสินค้า	ราคา (บาท)
ต่อตรง 24V DC หรือ AC ก็ได้	ขาว	XB5AVB1	300
	เขียว	XB5AVB3	300
	แดง	XB5AVB4	300
	เหลือง	XB5AVB5	300
	น้ำเงิน	XB5AVB6	300
	ต่อตรง 110 - 120 V AC	ขาว	XB5AVG1
เขียว		XB5AVG3	300
แดง		XB5AVG4	300
เหลือง		XB5AVG5	300
น้ำเงิน		XB5AVG6	600
ต่อตรง 220 - 240 V AC		ขาว	XB5AVM1
	เขียว	XB5AVM3	330
	แดง	XB5AVM4	300
	เหลือง	XB5AVM5	318
	น้ำเงิน	XB5AVM6	300

หมายเหตุ : หากต้องการรุ่นที่ใช้ไฟ 110 V หรือคอนแทคบล็อกและหัวซีเลคเตอร์แบบอื่นๆ กรุณาติดต่อตัวแทนจำหน่าย



## XB5 LED Illuminated Selector Switches

### XB5 สวิตช์ซีเลคเตอร์แบบมีแลมป์ Ø 22 มม. และไฟลือกแลมป์

- แยกชิ้นส่วนหัวและตัวได้จึงสามารถประกอบได้ตามต้องการ
- ติดตั้งสะดวก รวดเร็วและทนต่อสภาพกัดกร่อนและสารเคมีต่างๆ ได้ดี โดยเฉพาะในอุตสาหกรรมประเภท Oil & Gas หรือ Food & Beverage
- ส่วนฐานและส่วนหัว ทำจากพลาสติกและได้มาตรฐาน EN/IEC 60947-5-1, UL และ CSA
- กันน้ำ กันน้ำมัน กันฝุ่นที่ IP66 และ IP20 ที่คอนแทคบล็อก

### ไฟลือกแลมป์ แบบ LED ต่อทรอ

รายละเอียด	ใช้ไฟ	คอนแทคบล็อก	สี	รหัสสินค้า	ราคา (บาท)
2 ตำแหน่ง บิดแล้วค้าง	ต่อตรง 24 V AC หรือ DC ก็ได้	1 NO + 1 NC	เขียว	XB5AK123B5	1,250
			แดง	XB5AK124B5	1,250
			เหลือง	XB5AK125B5	1,250
	ต่อตรง 220 - 240 V AC	1 NO + 1 NC	เขียว	XB5AK123M5	1,250
			แดง	XB5AK124M5	1,250
			เหลือง	XB5AK125M5	1,250
3 ตำแหน่ง บิดแล้วค้าง	ต่อตรง 24 V AC หรือ DC ก็ได้	1 NO + 1 NC	เขียว	XB5AK133B5	1,250
			แดง	XB5AK134B5	1,250
			เหลือง	XB5AK135B5	1,250
	ต่อตรง 220 - 240 V AC	1 NO + 1 NC	เขียว	XB5AK133M5	1,250
			แดง	XB5AK134M5	1,250
			เหลือง	XB5AK135M5	1,250

หมายเหตุ : หากต้องการรุ่นที่ใช้ไฟ 110 V หรือคอนแทคบล็อกและหัวซีเลคเตอร์แบบอื่นๆ กรุณาติดต่อตัวแทนจำหน่าย



## XB5 LED Illuminated pushbuttons

### สวิตช์ปุ่มกดมีไฟลือกแลมป์แบบ LED Ø 22 มม.

- แยกชิ้นส่วนหัวและตัวได้จึงสามารถประกอบได้ตามต้องการ
- ติดตั้งสะดวก รวดเร็วและทนต่อสภาพกัดกร่อนและสารเคมีต่างๆ ได้ดี โดยเฉพาะในอุตสาหกรรมประเภท Oil & Gas หรือ Food & Beverage
- ส่วนฐานและส่วนหัว ทำจากพลาสติกและได้มาตรฐาน EN/IEC 60947-5-1, UL และ CSA
- กันน้ำ กันน้ำมัน กันฝุ่นที่ IP66 และ IP20 ที่คอนแทคบล็อก

### สวิตช์ปุ่มกดมีไฟลือกแลมป์แบบ LED หัวเรียบ - กดถึง

รายละเอียด	คอนแทคบล็อก	สี	รหัสสินค้า	ราคา (บาท)
ต่อตรง 24V DC หรือ AC ก็ได้	1 NO + 1 NC	ขาว	XB5AW31B5	780
		เขียว	XB5AW33B5	780
		แดง	XB5AW34B5	780
		เหลือง	XB5AW35B5	780
		น้ำเงิน	XB5AW36B5	780
ต่อตรง 110 - 120 V AC	1 NO + 1 NC	ขาว	XB5AW31G5	805
		เขียว	XB5AW33G5	805
		แดง	XB5AW34G5	805
		เหลือง	XB5AW35G5	805
		น้ำเงิน	XB5AW36G5	805
ต่อตรง 220 - 240 V AC	1 NO + 1 NC	ขาว	XB5AW31M5	805
		เขียว	XB5AW33M5	855
		แดง	XB5AW34M5	855
		เหลือง	XB5AW35M5	805
		น้ำเงิน	XB5AW36M5	850

หมายเหตุ : หากต้องการคอนแทคบล็อก หรือหัวสวิตช์แบบอื่นๆ กรุณาติดต่อตัวแทนจำหน่าย







## XB5 Multiple-head pushbuttons

### สวิตช์ปุ่มกด Ø 22 มม. แบบพลาสติก

- แยกชิ้นส่วนหัวและตัวได้จึงสามารถประกอบได้ตามต้องการ
- ติดตั้งสะดวก รวดเร็วและทนต่อสภาพกัดกร่อนและสารเคมีต่างๆ ได้ดี โดยเฉพาะในอุตสาหกรรมประเภท Oil & Gas หรือ Food & Beverage
- ส่วนฐานและส่วนหัว ทำจากพลาสติกและได้มาตรฐาน EN/IEC 60947-5-1, UL และ CSA
- กันน้ำ กันน้ำมัน กันฝุ่นที่ IP66 และ IP20 ที่คอนแทคบล็อก

### ผลิตภัณฑ์สำเร็จรูป (หัว+ตัว)

รายละเอียด	คอนแทคบล็อก	ใช้ไฟ	รหัสสินค้า	ราคา (บาท)
 หัวกดปุ่มคู่ (1 หัวเขียว + 1 หัวนูน) กดเด็งกลับ 1 NO ที่ปุ่มเขียว "I" หัวเขียว 1 NC ที่ปุ่มแดง "O" หัวนูน	-	-	XB5AL73415P	700
 หัวกดปุ่มคู่ (2 หัวเขียว) กดเด็งกลับ 1 NO ที่ปุ่มเขียว "I" หัวเขียว 1 NC ที่ปุ่มดำ "O" หัวเขียว	-	-	XB5AA71215P	600
 หัวกดปุ่มคู่ (1 หัวเขียว+ 1 หัวนูน+ LED สีขาว) กดเด็งกลับ 1 NO ที่ปุ่มเขียว "I" หัวเขียว 1 NC ที่ปุ่มแดง "O" หัวนูน	-	ต่อตรง 24 V AC หรือ DC ก็ได้	XB5AW7L3741B5	775
	-	ต่อตรง 220 - 240 V AC	XB5AW7L3741M5	1,330



หมายเหตุ : \*หากต้องการคอนแทคบล็อก หรือหัวสวิตช์แบบอื่นๆ และราคา กรุณาติดต่อตัวแทนจำหน่าย

## XB5 Multiple-head pushbuttons

### สวิตช์ปุ่มกด Ø 22 มม. แบบพลาสติก

- แยกชิ้นส่วนหัวและตัวได้จึงสามารถประกอบได้ตามต้องการ
- ติดตั้งสะดวก รวดเร็วและทนต่อสภาพกัดกร่อนและสารเคมีต่างๆ ได้ดี โดยเฉพาะในอุตสาหกรรมประเภท Oil & Gas หรือ Food & Beverage
- ส่วนฐานและส่วนหัว ทำจากพลาสติกและได้มาตรฐาน EN/IEC 60947-5-1, UL และ CSA
- กันน้ำ กันน้ำมัน กันฝุ่นที่ IP66 และ IP20 ที่คอนแทคบล็อก

### ผลิตภัณฑ์สำเร็จรูป (หัว+ตัว)

รายละเอียด	คอนแทคบล็อก	ใช้ไฟ	รหัสสินค้า	ราคา (บาท)
 หัวกดปุ่มคู่ (2 หัวเขียว + LED สีขาว) กดเด็งกลับ 1 NO ที่ปุ่มขาว "I" หัวเขียว 1 NC ที่ปุ่มดำ "O" หัวเขียว	-	ต่อตรง 24 V AC หรือ DC ก็ได้	XB5AW7A1721B5	775
	-	ต่อตรง 220 - 240 V AC	XB5AW7A1721M5	1,330
 หัวกดปุ่มคู่ (2 หัวเขียว + LED สีขาว) กดเด็งกลับ 1 NO ที่ปุ่มเขียว "I" หัวเขียว 1 NC ที่ปุ่มแดง "O" หัวเขียว	-	ต่อตรง 24 V AC หรือ DC ก็ได้	XB5AW73731B5	1,320
	-	ต่อตรง 220 - 240 V AC	XB5AW73731M5	1,320
 หัวกดปุ่มคู่ (2 หัวเขียว+ 1 หัวนูนตรงกลาง) กดเด็งกลับ 1 NO ที่ปุ่มขาว "↑" หัวเขียว 1 NO ที่ปุ่มดำ "↓" หัวเขียว 1 NC ที่ปุ่มแดง "STOP" หัวนูน	-	ต่อตรง 24 V AC หรือ DC ก็ได้	XB5AA711247P	825

หมายเหตุ : \*หากต้องการคอนแทคบล็อก หรือหัวสวิตช์แบบอื่นๆ และราคา กรุณาติดต่อตัวแทนจำหน่าย

# Control and signaling units

## Harmony XB4 metal Pushbuttons, switches, and pilot lights

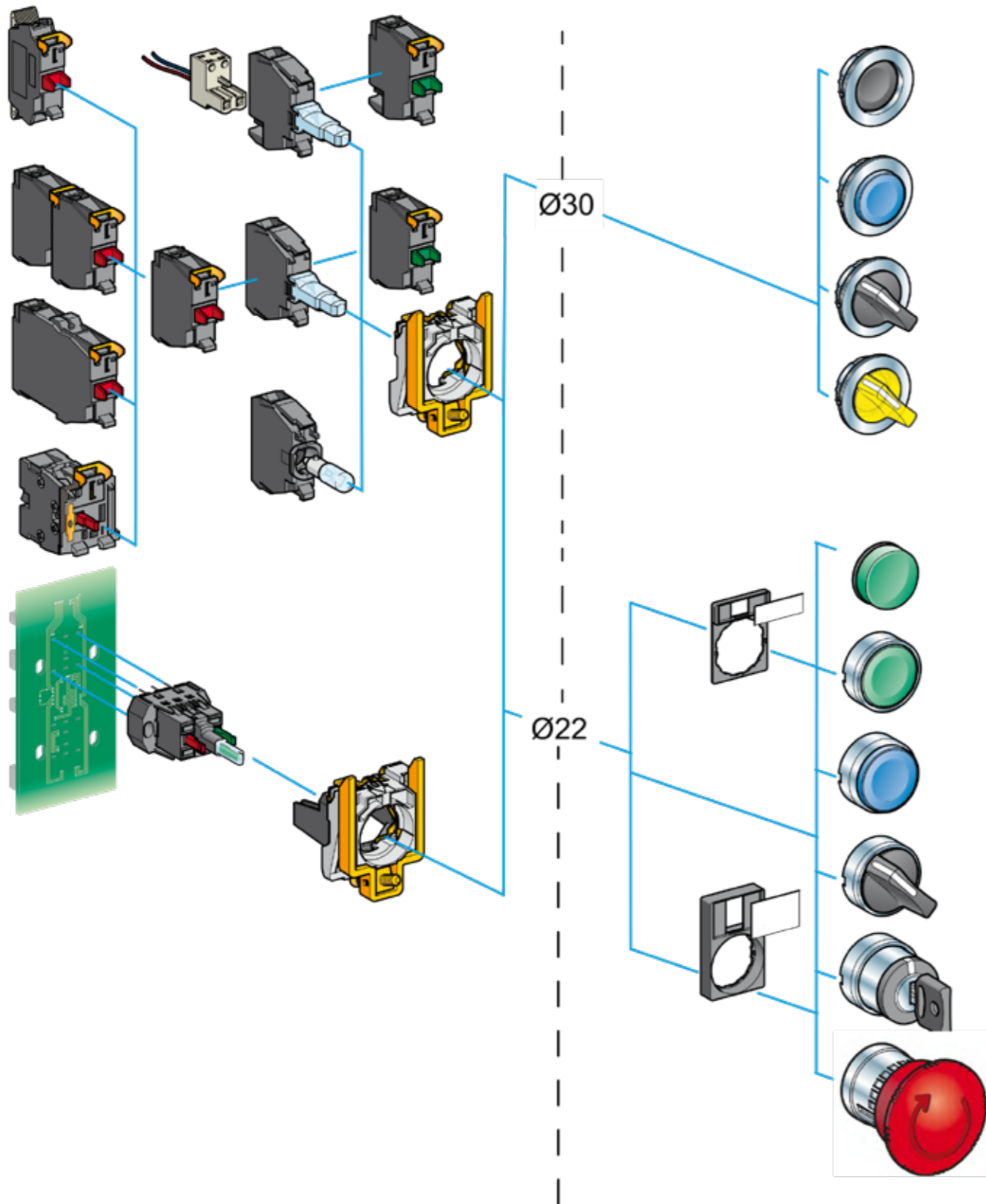

## XB4 Pushbuttons

### สวิตช์ปุ่มกด Ø 22 มม. แบบโลหะ:

- แยกชิ้นส่วนหัวและตัวได้จึงสามารถประกอบได้ตามต้องการ
- ติดตั้งสะดวก รวดเร็ว และต่อลงดินโดยอัตโนมัติ (Self earthing)
- ส่วนฐานและส่วนหัวทำจากโลหะ จึงแข็งแรงทนทาน
- กันน้ำ กันน้ำมัน กันฝุ่นที่ IP66 และ IP20 ที่คอนแทคปลั๊ก





รายละเอียด	คอนแทคปลั๊ก	สี	รหัสสินค้า	ราคา (บาท)
		ขาว	XB4BA11	500
		เขียว	XB4BA31	500
		เหลือง	XB4BA51	500
		น้ำเงิน	XB4BA61	500
	1 NC	แดง	XB4BA42	500
สวิตช์ปุ่มกดหัวเรียบ-กดค้าง		ขาว	XB4BH11	1,150
	1 NO	เขียว	XB4BH31	1,150
		เหลือง	XB4BH51	1,150
	1 NC	แดง	XB4BH42	1,150
สวิตช์ปุ่มกดหัวนูน-กดเด็งกลับ	1 NC	แดง	XB4BL42	600
สวิตช์ปุ่มกดหัวหุ้มยาง(BOOTEDX)	1 NO	ดำ	XB4BP21	670
		เขียว	XB4BP31	670
	1 NC	แดง	XB4BP42	670

รุ่น XBABA01 และ ZBABA0 สามารถเลือกซื้อฝาสีหรือเครื่องหมายตามต้องการได้จากหน้า G-59 และ G-60  
หมายเหตุ : \*หากต้องการคอนแทคปลั๊ก สี หรือ หัว แบบอื่นๆ และราคา กรุณาติดต่อตัวแทนจำหน่าย

## XB4 Pushbuttons

### สวิตช์ปุ่มกด Ø 22 มม. แบบโลหะ:

- แยกชิ้นส่วนหัวและตัวได้จึงสามารถประกอบได้ตามต้องการ
- ติดตั้งสะดวก รวดเร็ว และต่อลงดินโดยอัตโนมัติ (Self earthing)
- ส่วนฐานและส่วนหัวทำจากโลหะ จึงแข็งแรงทนทาน
- กันน้ำ กันน้ำมัน กันฝุ่นที่ IP66 และ IP20 ที่คอนแทคบล็อก

รายละเอียด	คอนแทคบล็อก	สี	รหัสสินค้า	ราคา (บาท)
 สวิตช์กดดอกเห็ด กดตั้งกลับ*	1 NO	ดำ Ø 40 มม.	XB4BC21	795
 สวิตช์กดดอกเห็ด-กดล็อก ดึงกลับเพื่อคลาย	1 NC	แดง Ø 40 มม.	XB4BT842	1,230
 สวิตช์กดดอกเห็ด-กดล็อก หมุนตั้งกลับ	1 NC	แดง Ø 40 มม.	XB4BS8442	1,200
 "สวิตช์กดดอกเห็ด-กดล็อก ไขกุญแจตั้งกลับ	1 NC + 1NO	แดง Ø 40 มม.	XB4BS9445P	1,630
 หัวกดปุ่มคู่ (1 หัวเขียว+หัวนูน) 1 NO ที่ปุ่มสีเขียว หัวเรียบ 1 NC ที่ปุ่มสีแดง หัวนูน			XB4BL73415	1,200



หมายเหตุ : \*หากต้องการคอนแทคบล็อก สี หรือ หัว แบบอื่นๆ และราคา กรุณาติดต่อตัวแทนจำหน่าย

## XB4 Selector switches

### สวิตช์ซีเลคเตอร์ Ø 22 มม. แบบโลหะ:

- แยกชิ้นส่วนหัวและตัวได้จึงสามารถประกอบได้ตามต้องการ
- ติดตั้งสะดวก รวดเร็ว และต่อลงดินโดยอัตโนมัติ (Self earthing)
- ส่วนฐานและส่วนหัวทำจากโลหะ จึงแข็งแรงทนทาน
- กันน้ำ กันน้ำมัน กันฝุ่นที่ IP66 และ IP20 ที่คอนแทคบล็อก

### ผลิตภัณฑ์สำเร็จรูป (หัว+ตัว)

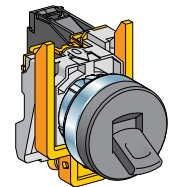
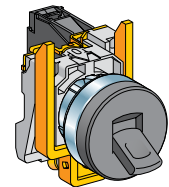
รายละเอียด	คอนแทคบล็อก	รหัสสินค้า	ราคา (บาท)
 สวิตช์ซีเลคเตอร์ ที่จับแบบมาตรฐาน	2 ตำแหน่ง - ค้าง	1 NO XB4BD21	850
		1 NC + 1NO XB4BD25	1,000
	2 ตำแหน่ง - ตั้งกลับ จากขวาเข้าซ้าย	1 NO XB4BD41	980
 สวิตช์ซีเลคเตอร์ ที่จับแบบยาว	3 ตำแหน่ง - ค้าง	2 NO XB4BD33	1,000
	2 ตำแหน่ง - ค้าง	1 NO XB4BJ21	950
		1 NC + 1NO XB4BJ25	975
 สวิตช์ซีเลคเตอร์ ที่จับแบบยาว	3 ตำแหน่ง - ค้าง	2 NO XB4BJ33	1,100
	3 ตำแหน่ง - ตั้งกลับ จากซ้ายและขวา มากลาง	2 NO XB4BJ53	1,100
 สวิตช์โยก	โยกค้าง	1 NO XB4BD281	855

หมายเหตุ : \*หากต้องการคอนแทคบล็อก สี หรือ หัว แบบอื่นๆ และราคา กรุณาติดต่อตัวแทนจำหน่าย



## XB4 Key switches

### สวิตช์กุญแจ Ø 22 มม. แบบโลหะ

- แยกชิ้นส่วนหัวและตัวได้จึงสามารถประกอบได้ตามต้องการ
- ติดตั้งสะดวก รวดเร็ว และต่อลงดินโดยอัตโนมัติ (Self earthing)
- ส่วนฐานและส่วนหัวทำจากโลหะ จึงแข็งแรงทนทาน
- กันน้ำ กันน้ำมัน กันฝุ่นที่ IP66 และ IP20 ที่คอนแทคบล็อก

### ผลิตภัณฑ์สำเร็จรูป (หัว+ตัว)

รายละเอียด	ตำแหน่งที่เอา กุญแจออกได้	คอนแทค บล็อก	รหัสสินค้า	ราคา (บาท)
สวิตช์กุญแจ 2 ตำแหน่ง ปิดค้าง	ตำแหน่งซ้าย	1 NO	XB4BG21	1,160
	ตำแหน่ง ซ้ายและขวา	1 NO	XB4BG41	1,160
สวิตช์กุญแจ 2 ตำแหน่ง - เด็งกลับ	ตำแหน่งจากขวา มาซ้าย	1 NO	XB4BG61	1,670
	ตำแหน่งกลาง ซ้าย-ขวา	2 NO	XB4BG03	1,980
สวิตช์กุญแจ 3 ตำแหน่ง ปิดค้าง	ตำแหน่งกลาง	2 NO	XB4BG33	1,700



### คอนแทคบล็อก และอุปกรณ์เสริม

รายละเอียด	คอนแทค บล็อก	รหัสสินค้า	ราคา (บาท)
คอนแทคบล็อก	1 NO	ZBE101	195
	1 NC	ZBE102	200
คอนแทคบล็อกคู่	2 NO	ZBE203	900
	2 NC	ZBE204	900
	1 NO + 1NC	ZBE205	900
หัวสำหรับปิดช่องที่ไม่ได้ใช้งาน (Ø 22 มม.)	พลาสติก	ZB5SZ3	165
	โลหะ	ZB4SZ3	273
แผ่นเนมเพลท วงกลม Ø 60 มม. มีคำว่า Emergency Stop สีดำบนพื้นสีเหลือง	-	ZBY9320	250

ดูรหัสสินค้าของเนมเพลทแบบต่างๆ ได้จากหน้า G-56

หมายเหตุ : หากต้องการคอนแทคบล็อก สี หรือ หัว แบบอื่นๆ และราคา กรุณาติดต่อตัวแทนจำหน่าย

## XB4 LED Pilot lamps

### XB4 ไฟลือกแลมปี Ø 22 มม.

- แยกชิ้นส่วนหัวและตัวได้ จึงสามารถประกอบได้ตามต้องการ
- ติดตั้งสะดวก รวดเร็ว และต่อลงดินโดยอัตโนมัติ (Self earthing)
- ส่วนฐานและส่วนหัวทำจากโลหะ จึงแข็งแรงทนทาน
- กันน้ำ กันน้ำมัน กันฝุ่นที่ IP66 และ IP20 ที่คอนแทคบล็อก

### ไฟลือกแลมปี แบบ LED ต่อตรง

รายละเอียด	คอนแทค บล็อก	รหัสสินค้า	ราคา (บาท)
24V AC หรือ DC ก็ได้	ขาว	XB4BVB1	530
	เขียว	XB4BVB3	530
	แดง	XB4BVB4	530
	ส้ม	XB4BVB5	530
	น้ำเงิน	XB4BVB6	530
	110 - 120 V AC	ขาว	XB4BVG1
เขียว		XB4BVG3	630
แดง		XB4BVG4	630
ส้ม		XB4BVG5	630
น้ำเงิน		XB4BVG6	630
220 - 240 V AC		ขาว	XB4BVM1
	เขียว	XB4BVM3	630
	แดง	XB4BVM4	630
	ส้ม	XB4BVM5	630
	น้ำเงิน	XB4BVM6	630



หมายเหตุ : หากต้องการรุ่นที่ใช้ไฟ 110 V หรือคอนแทคบล็อกและหัวซีลเคเตอร์แบบอื่นๆ กรุณาติดต่อตัวแทนจำหน่าย

## XB4 LED Illuminated Selector Switches

### XB4 สวิตช์เลือกเตอร์แบบมีแลมป์ LED Ø 22 มม.

- แยกชิ้นส่วนหัวและตัวได้ จึงสามารถประกอบได้ตามต้องการ
- ติดตั้งสะดวก รวดเร็ว และต่อลงดินโดยอัตโนมัติ (Self earthing)
- ส่วนฐานและส่วนหัวทำจากโลหะ จึงแข็งแรงทนทาน
- กันน้ำ กันน้ำมัน กันฝุ่นที่ IP66 และ IP20 ที่คอนแทคปลั๊ก

### สวิตช์เลือกเตอร์แบบมีแลมป์ LED Ø 22 มม.

รายละเอียด	คอนแทคปลั๊ก	รหัสสินค้า	ราคา (บาท)
2 ตำแหน่งปิดแล้วค้าง ↓ ต่อตรง 24 V AC หรือ DC ก็ได้ 1 NO + 1 NC	ขาว	XB4BK121B5	1,980
	เขียว	XB4BK123B5	1,980
	แดง	XB4BK124B5	1,980
	เหลือง	XB4BK125B5	1,980
	น้ำเงิน	XB4BK126B5	1,980
ต่อตรง 220 - 240 VAC ↓ 1 NO + 1 NC	ขาว	XB4BK121M5	1,980
	เขียว	XB4BK123M5	1,980
	แดง	XB4BK124M5	1,980
	เหลือง	XB4BK125M5	1,980
	น้ำเงิน	XB4BK126M5	1,980
3 ตำแหน่งปิดแล้วค้าง ↓ ต่อตรง 24 V AC หรือ DC ก็ได้ 1 NO + 1 NC	ขาว	XB4BK131B5	1,980
	เขียว	XB4BK133B5	1,980
	แดง	XB4BK134B5	1,980
	เหลือง	XB4BK135B5	1,980
	น้ำเงิน	XB4BK136B5	1,980
ต่อตรง 220 - 240 VAC ↓ 1 NO + 1 NC	ขาว	XB4BK131M5	1,980
	เขียว	XB4BK133M5	1,980
	แดง	XB4BK134M5	1,980
	เหลือง	XB4BK135M5	1,980
	น้ำเงิน	XB4BK136M5	1,980



## XB4 LED Illuminated Pushbuttons

### XB4 สวิตช์ปุ่มกดมีไฟแอลอีดี แบบ LED Ø 22 มม.

- แยกชิ้นส่วนหัวและตัวได้ จึงสามารถประกอบได้ตามต้องการ
- ติดตั้งสะดวก รวดเร็ว และต่อลงดินโดยอัตโนมัติ (Self earthing)
- ส่วนฐานและส่วนหัวทำจากโลหะ จึงแข็งแรงทนทาน
- กันน้ำ กันน้ำมัน กันฝุ่นที่ IP66 และ IP20 ที่คอนแทคปลั๊ก

### สวิตช์ปุ่มกดมีไฟแอลอีดี แบบ LED หัวเรียบ - กดค้าง

รายละเอียด	คอนแทคปลั๊ก	รหัสสินค้า	ราคา (บาท)
ต่อตรง 24 VAC หรือ DC ก็ได้ 1 NO + 1 NC	ขาว	XB4BW31B5	1,550
	เขียว	XB4BW33B5	1,550
	แดง	XB4BW34B5	1,550
	เหลือง	XB4BW35B5	1,550
	น้ำเงิน	XB4BW36B5	1,550
ต่อตรง 110 - 120 VAC 1 NO + 1 NC	ขาว	XB4BW31G5	1,550
	เขียว	XB4BW33G5	1,550
	แดง	XB4BW34G5	1,550
	เหลือง	XB4BW35G5	1,550
	น้ำเงิน	XB4BW36G5	1,550
ต่อตรง 220 - 240 VAC 1 NO + 1 NC	ขาว	XB4BW31M5	1,550
	เขียว	XB4BW33M5	1,550
	แดง	XB4BW34M5	1,550
	เหลือง	XB4BW35M5	1,550
	น้ำเงิน	XB4BW36M5	1,550



หมายเหตุ : หากต้องการคอนแทคปลั๊ก หรือหัวคีลต์สวิตช์แบบอื่นๆ กรุณาติดต่อตัวแทนจำหน่าย

หมายเหตุ : หากต้องการรุ่นที่ใช้ไฟ 110 V หรือคอนแทคปลั๊กและหัวคีลต์สวิตช์แบบอื่นๆ กรุณาติดต่อตัวแทนจำหน่าย

# XB4 LED Illuminated Pushbuttons Switches

## XB4 สวิตช์ปุ่มกดมีไฟแอลอีดี แบบ LED Ø 22 มม.

- แยกชิ้นส่วนหัวและตัวได้ จึงสามารถประกอบได้ตามต้องการ
- ติดตั้งสะดวก รวดเร็ว และต่อลงดินโดยอัตโนมัติ (Self earthing)
- ส่วนฐานและส่วนหัวทำจากโลหะ จึงแข็งแรงทนทาน
- กันน้ำ กันน้ำมัน กันฝุ่นที่ IP66 และ IP20 ที่คอนแทคปลั๊ก

## สวิตช์ปุ่มกดมีไฟแอลอีดี แบบ LED หัวเรียบ - กดค้าง

รายละเอียด	คอนแทคปลั๊ก	รหัสสินค้า	ราคา (บาท)
ต่อตรง 24 V AC หรือ DC ก็ได้	ขาว	XB4BH01B5	2,100
	เขียว	XB4BH03B5	2,100
	แดง	XB4BH04B5	2,100
	เหลือง	XB4BH05B5	2,100
	น้ำเงิน	XB4BH06B5	2,100
ต่อตรง 110 - 120 VAC	เขียว	XB4BH03G5	2,100
	เหลือง	XB4BH05G5	2,100
ต่อตรง 220 - 240 VAC	ขาว	XB4BH01M5	2,100
	เขียว	XB4BH03M5	2,100
	แดง	XB4BH04M5	2,100
	เหลือง	XB4BH05M5	2,100
	น้ำเงิน	XB4BH06M5	2,100



# XB4 Head & Body Ø 22 mm.

## XB4 Head & Body Ø 22 มม.

### รหัสแยกส่วนหัว และส่วนตัว

รายละเอียด	รายละเอียด	รหัสสินค้า	ราคา (บาท)
ส่วนตัว ZB4-BZ	1 NO	ZB4BZ101	350
	1 NC	ZB4BZ102	400
	2 N/O	ZB4BZ103	500
	1 NO + 1 NC	ZB4BZ105	500
ส่วนหัว ZB4-BA ปุ่มกดหัวเรียบ - กดค้าง	ไม่มีฝา	ZB4BA0	155
	ขาว	ZB4BA1	150
	ดำ	ZB4BA2	150
	เขียว	ZB4BA3	150
	แดง	ZB4BA4	150
	เหลือง	ZB4BA5	150
ส่วนหัว ZB4-BC ปุ่มกดดอกเห็ด - กดค้าง	น้ำเงิน	ZB4BA6	150
	ดำ Ø 40 มม.	ZB4BC2	480
	เขียว Ø 40 มม.	ZB4BC3	480
	แดง Ø 40 มม.	ZB4BC4	480
ส่วนหัว ZB4-BD ซีเลคเตอร์ที่จับ แบบมาตรฐาน	2 ตำแหน่งค้าง	ZB4BD2	500
	3 ตำแหน่ง - ค้าง	ZB4BD3	500
	2 ตำแหน่ง - เด้งกลับจากซ้ายมาขวา	ZB4BD4	630
	3 ตำแหน่ง - เด้งกลับจากซ้ายมาขวามากกลาง	ZB4BD5	480
	3 ตำแหน่ง - เด้งกลับจากขวามากกลาง	ZB4BD8	520
สวิตช์โยกค้าง	-	ZB4BD28	1,370





## XB4 Head & Body Ø 22 mm.

### XB4 Head & Body Ø 22 mm.

#### รหัสแยกส่วนหัว และส่วนตัว

	รายละเอียด	รหัสสินค้า	ราคา (บาท)
 <p><b>ส่วนตัว</b> ZB4-BG สวิตช์กุกญแจ</p>	 2 ตำแหน่งปิดค้าง กุกญแจออกตำแหน่งซ้าย	ZB4BG2	810
	 3 ตำแหน่งปิดค้าง กุกญแจออกตำแหน่งกลาง	ZB4BG3	1,200
	 2 ตำแหน่งปิดค้าง กุกญแจออกตำแหน่งซ้าย และขวา	ZB4BG4	810
	ขาว	ZB4BH01	800
 <p><b>ส่วนหัว</b> ZB4-BH ปุ่มกด หัวเรียบ - กดค้าง</p>	ดำ	ZB4BH02	800
	เขียว	ZB4BH03	800
	แดง	ZB4BH04	750
	เหลือง	ZB4BH05	800
	น้ำเงิน	ZB4BH06	800
 <p><b>ส่วนหัว</b> ZB4-BJ ซีเลคเตอร์ที่จับแบบยาว</p>	 2 ตำแหน่งค้าง	ZB4BJ2	600
	 3 ตำแหน่ง - ค้าง	ZB4BJ3	600
	 2 ตำแหน่ง - เด้งกลับจากขวามาซ้าย	ZB4BJ4	600
	 3 ตำแหน่ง - เด้งกลับจากซ้ายมาขวามากกลาง	ZB4BJ5	600
	เขียว	ZB4BL3	350
 <p><b>ส่วนหัว</b> ZB4-BL ปุ่มกดหัวนูน-กดเด้งกลับ</p>	แดง	ZB4BL4	200
	ปุ่มกดคู่สีเขียว - หัวเรียบ, สีแดง - หัวนูน	ZB4BL7340	645
	ดำ	ZB4BP2	320
 <p><b>ส่วนหัว</b> ZB4-BP ปุ่มกดหัวหุ้มยาง (BOOTED)</p>	เขียว	ZB4BP3	320
	แดง	ZB4BP4	270
 <p><b>ส่วนหัว</b> ZB4-BS ปุ่มกดดอกเห็ด-กดล๊อค</p>	ไขกุกญแจเด้งกลับ, แดง Ø 40 มม.	ZB4BS944	1,150
	หมุนเด้งกลับ, แดง Ø 30 มม.	ZB4BS834	850
	หมุนเด้งกลับ, แดง Ø 40 มม.	ZB4BS844	900
 <p><b>ส่วนหัว</b> ZB4-BT ปุ่มกดดอกเห็ด-กดล๊อค</p>	เด้งกลับเพื่อคลาย, แดง Ø 40 มม.	ZB4BT84	790

## XD Small joystick controllers

### XD จอยสติ๊ก Ø 22 มม

- มีให้เลือกทั้งแบบ 2 และ 4 ทิศทาง
- 2 NO ต่อ 1 ทิศทางสำหรับรุ่น XD2-G
- 1 NO ต่อ 1 ทิศทางสำหรับรุ่น XD4-P

#### รุ่น XD4-P (1 จังหวะ, 1 NO ต่อ 1 ทิศทาง)

รายละเอียด	รหัสสินค้า	ราคา (บาท)	
2 ทิศทาง (1 NO ต่อ 1 ทิศทาง)	1 จังหวะ ต่อ 1 ทิศทาง โยกแล้วค้าง	XD4PA12	3,700
A ← ○ → B	1 จังหวะ ต่อ 1 ทิศทาง โยกแล้วเด้งกลับ ตำแหน่งกลาง	XD4PA22 <sup>(1)</sup>	3,980
4 ทิศทาง (1 NO ต่อ 1 ทิศทาง)	1 จังหวะ ต่อ 1 ทิศทาง โยกแล้วค้าง	XD4PA14	4,820
A ← ○ → B D ↑ C	1 จังหวะ ต่อ 1 ทิศทาง โยกแล้วเด้งกลับ ตำแหน่งกลาง	XD4PA24 <sup>(2)</sup>	4,820

(1) ใช้แทนรุ่น XD2-PA22

(2) ใช้แทนรุ่น XD2-PA24

#### รุ่น XD2-G (2 จังหวะ, 2 NO ต่อ 1 ทิศทาง)

รายละเอียด	รหัสสินค้า	ราคา (บาท)	
2 ทิศทาง (1 NO ต่อ 1 ทิศทาง)	2 จังหวะ ต่อ 1 ทิศทาง โยกแล้วเด้งกลับ ตำแหน่งกลาง	XD2GA8241	7,480
A ← ○ → B	2 จังหวะ ต่อ 1 ทิศทาง โยกจังหวะแรกค้าง โยกจังหวะที่สองเด้ง กลับสู่ตำแหน่งแรก	XD2GA8251	7,500
4 ทิศทาง (1 NO ต่อ 1 ทิศทาง)	2 จังหวะ ต่อ 1 ทิศทาง โยกแล้วเด้งกลับ ตำแหน่งกลาง	XD2GA8441	10,800
A ← ○ → B D ↑ C	2 จังหวะ ต่อ 1 ทิศทาง โยกจังหวะแรกค้าง โยกจังหวะที่สองเด้ง กลับสู่ตำแหน่งแรก	XD2GA8451	10,300

หมายเหตุ : \*หากต้องการทราบราคา กรุณาติดต่อตัวแทนจำหน่าย



XD4-PA12

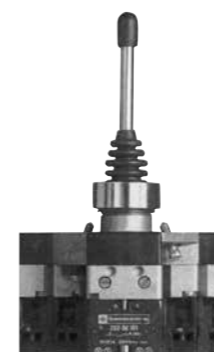

XD2-GA8441

# XB5 Wireless Pushbuttons

## สวิตช์ปุ่มกดไร้สาย Ø 22 มม.

- ลดระยะเวลาและค่าใช้จ่ายในการติดตั้ง
- อีกระยะในการเคลื่อนย้าย
- ไม่ต้องใช้แบตเตอรี่ หรือจ่ายไฟให้ตัวสัญญาณ
- 1 ตัวรับสัญญาณ สามารถรองรับตัวส่งสัญญาณได้มากถึง 32 ตัว
- รองรับระยะห่างระหว่างตัวรับกับตัวส่งได้มากถึง 100 เมตร
- ง่ายต่อการเพิ่ม หรือเปลี่ยนอุปกรณ์ที่ต้องการควบคุม

Wireless and batteryless Pushbuttons  
Harmony® XB5R



ชุดพร้อมใช้งาน	ปุ่มกดติดตั้งในตู้หรือเครื่องจักร				ปุ่มกดแบบพกพา	
	แบบพลาสติก	แบบโลหะ	แบบพลาสติก	แบบโลหะ	แบบพลาสติกในกล่องแบบพกพา	
สวิตช์ไร้สายขนาด 22 มม.	แบบพลาสติก	แบบโลหะ	แบบพลาสติก	แบบโลหะ	แบบพลาสติกในกล่องแบบพกพา	
ฝาครอบปุ่มกด (Caps)	สีดำ 1 อัน		10 สี อย่างละ 1 อัน		สีดำ 1 อัน	10 สี อย่างละ 1 อัน
ตัวรับสัญญาณ (Receiver)	ไม่สามารถตั้งค่าโปรแกรมที่ตัวรับสัญญาณได้		สามารถตั้งค่าโปรแกรมที่ตัวรับสัญญาณได้		ไม่สามารถตั้งค่าโปรแกรมที่ตัวรับสัญญาณได้	สามารถตั้งค่าโปรแกรมที่ตัวรับสัญญาณได้
ตัวส่งสัญญาณ (Relay output)	1 ตัวส่งสัญญาณ รุ่น RT 3A		2 ตัวส่งสัญญาณ รุ่น RT 3A		1 ตัวส่งสัญญาณ รุ่น RT 3A	2 ตัวส่งสัญญาณ รุ่น RT 3A
แรงดันไฟ (Voltage Receiver)	24 V DC		24...240 V AC/D		24 V DC	24...240 V AC/D
รหัสสินค้า	XB5RFB01	XB4RFB01	XB5RFA02	XB4RFA02	XB5RMB03	XB5RMA04
ราคา (บาท)	11,500	13,500	15,700	19,800	15,000	18,800

# XB5 Wireless Pushbuttons

## อุปกรณ์รับสัญญาณ จากปุ่มกดไร้สายและเซ็นเซอร์ไร้สาย

- ลดระยะเวลาและค่าใช้จ่ายในการติดตั้ง
- สามารถเชื่อมต่อกับอุปกรณ์อื่นได้ ผ่านการสื่อสารแบบ Ethernet และ Modbus RS485
- 1 ตัวรับสัญญาณสามารถรับได้มากถึง 60 ตัว
- รองรับระยะห่างระหว่างตัวรับและตัวส่งได้มากถึง 100 เมตร
- หากต้องการระยะห่างเพิ่มสามารถใช้ตัวขยายสัญญาณ (Antenna) ได้
- สามารถเลือกโปรแกรมเพื่อนำไปใช้งานได้อย่างหลากหลาย



## Configurable Harmony Hub

Description	Data function	Output type	Receiver voltage V	รหัสสินค้า	ราคา (บาท)
Configurable Harmony Hub equipped with: • 7-segment display • Jog dial • 8 LED indicators (Power On, functions mode, communication status, signal strength) • external antenna connector and protective plug	Monostable (adjustable from 100 ms to 1 s)	1 slot for ZBRCETH communication module (to be ordered separately)	24...240°C	ZBRN1	20,800
	Monostable (adjustable from 100 ms to 1 s)	2 RS485 connectors providing connectivity for Modbus RS485 Serial Line	24...240°C	ZBRN2	23,200

## Configurable module

Description	Characteristics	Communication	รหัสสินค้า	ราคา (บาท)
Modbus/TCP network communication module	Modbus/TCP protocol with embedded Web pages in 5 languages for configuration monitoring, and diagnostics	2 RJ45 connectors providing connectivity for daisy chain and daisy chain loop operation	ZBRCETH	6,560

## Accessories

Product	Application	Description	รหัสสินค้า	ราคา (บาท)
External antenna	Connected to the Harmony Hub (ZBRN1 or ZBRN2) Used to increase the distance of transmission	2 m/6.56 ft cable 1 RF connector	ZBRA2	3,720

## Transmitter components for wireless and batteryless rope pull switch

Product	Application	รหัสสินค้า	ราคา (บาท)
Rope pull switch with wireless and batteryless transmitter	For automatic doors ; The rope pull switch sends a radio message to the receiver in the control panel to open and close the door.	ZBRP1	5,460
Rope pull switch with wireless and batteryless transmitter, and a universal support accessory ZBRAUS2	For automatic doors ; The rope pull switch sends a radio message to the receiver in the control panel to open and close the door.	XB5RP1US2	*

## Transmitter components for wireless and batteryless rope pull switch

Description	Output function	Output type	Receiver voltage	รหัสสินค้า	ราคา (บาท)
Configurable receivers equipped with: • 2 buttons (teach and parameter setting) • 6 Indicating LEDs (power ON, function modes, output status, signal strength)	Monostable	4 PNP outputs, 200mA/24 V	24 ...	ZBRRC	15,200
	Monostable, Bistable	2 relay outputs type RT3A(7)	24...240°C	ZBRRD	13,500
	Monostable, Bistable, Stop/Start	2 relay outputs type RT3A(7)	24...240°C	ZBRRS	13,500

หมายเหตุ : \*หากต้องการทราบราคา กรุณาติดต่อตัวแทนจำหน่าย

# XB5 Wireless Pushbuttons

## สวิตช์ปุ่มกดไร้สาย Ø 22 มม.

- ลดระยะเวลา และค่าใช้จ่ายในการติดตั้ง
- อีสิระในการเคลื่อนย้าย
- ไม่ต้องใช้แบตเตอรี่ หรือจ่ายไฟให้ตัวสัญญาณ
- รองรับระยะห่างระหว่างตัวรับกับตัวส่งได้มากถึง 100 เมตร
- ง่ายต่อการเพิ่ม หรือเปลี่ยนอุปกรณ์ที่ต้องการควบคุม

### Accessories (continued)

#### Boxes for wireless and batteryless pushbuttons

Product	Application	Description	Sold In lots of	รหัสสินค้า	ราคา (บาท)
Plastic empty mobile box	For mobile and static applications with wireless and batteryless pushbuttons	1 out-out	1	ZBRM21	2,930
		2 out-outs	1	ZBRM22	2,930
Plastic mobile box equipped with button(s) and transmitter (s), 1 set of caps	For mobile and static applications with wireless and batteryless pushbuttons	1 button with ZBRT 1 transmitter	1	ZBRM21A0	8,390
		1 button with ZBRT 2 transmitter	1	ZBRM21B0	8,500
		2 buttons with ZBRT1 transmitters	1	ZBRM22A0	12,900
		2 buttons with ZBRT2 transmitters	1	ZBRM22B0	13,900
		1 buttons with ZBRT1 and 1 button with ZBRT2	1	ZBRM22AB0	13,300
		Support for tube or wall specific for ZBRM21 and ZBRM22	-	1	ZBRACS
Empty plastic boxes for wireless and batteryless pushbuttons	For static or on-board wireless and batteryless pushbuttons	1 out-out	1	XALD01	800
		2 out-out	1	XALD02	1,090
<b>Other Accessories</b>					
Relay-antenna	Between transmitter and receiver Used to increase the range and/or get round obstacles	24...240°C □ 5 m/16.4 ft cable □ 1. power-ON LED □ 2 LEDs reception/transmission	1	ZBRA1	4,770
Passive antenna	Passive antenna to pass through a wall, must be close to a relay antenna or a receiver	□ 2 antennas □ 0.9 m/2.95 ft cable □ 2 RF connectors	1	ZBRA3	5,530
Vertical or horizontal support	Universal support for rope pull switch	A carabiner and a support to attach horizontally or vertically	1	ZBRAUS2	635
Fixing collar	-	Plastic	10	ZB5AZ009	140
		Metal	10	ZB4BZ009	170

# XB5 Wireless Pushbuttons

## สวิตช์ปุ่มกดไร้สาย Ø 22 มม.

- ลดระยะเวลา และค่าใช้จ่ายในการติดตั้ง
- อีสิระในการเคลื่อนย้าย
- ไม่ต้องใช้แบตเตอรี่ หรือจ่ายไฟให้ตัวสัญญาณ
- รองรับระยะห่างระหว่างตัวรับกับตัวส่งได้มากถึง 100 เมตร
- ง่ายต่อการเพิ่ม หรือเปลี่ยนอุปกรณ์ที่ต้องการควบคุม

### Hamony Hub ecosystem device

#### Transmitter components for wireless and batteryless pushbuttons

รายละเอียด	Type of push	สี	รหัสสินค้า	ราคา (บาท)
Transmitter for wireless and batteryless pushbutton	1 radio frame sent when button is pushed	-	ZBRT1	3,470
	1 radio frame sent when button is pushed 1 radio frame sent when button is released	-	ZBRT2	4,180
Wireless and batteryless pushbutton Including: • a transmitter equipped with fixing collar • a spring return mushroom head	Mushroom 40 mm/1.58 in, (plastic)	Black	ZB5RTC2	4,760
		White	ZB5RTA1	4,200
Wireless and batteryless pushbutton Including: • a transmitter equipped with fixing collar • a spring return pushbutton head with cap attached	Flush (plastic)	Black	ZB5RTA2	4,200
		Green	ZB5RTA3	4,200
		White I on green background	ZB5RTA331	3,980
		Red	ZB5RTA4	4,200
		White O on red background	ZB5RTA432	3,980
		Yellow	ZB5RTA5	4,200
Wireless and batteryless pushbutton Including: • a transmitter equipped with fixing collar • a spring return pushbutton head with cap attached	Flush (metal)	Blue	ZB5RTA6	4,200
		White	ZB4RTA1	4,530
		Black	ZB4RTA2	4,530
		Green	ZB4RTA3	4,530
		White I on green background	ZB4RTA331	4,530
		Red	ZB4RTA4	4,530
Blue	ZB4RTA5	4,530		
	ZB4RTA6	4,530		

หมายเหตุ : \*หากต้องการทราบราคา กรุณาติดต่อตัวแทนจำหน่าย



## XB5 Harmony plus

### XB5 สวิตช์ปุ่มกดและไฟลือกแอมป์ Ø 30 มม. แบบพลาสติก

- ตัวยตีใหม่ ปุ่มกดแบบราบเป็นระดับเดียวกับหน้าตู้ (Flush design)
- ส่วนฐานและคอนแทคปลอก สามารถใช้ร่วมกับ XB5 รุ่น Ø 22 ได้เลย
- แยกชิ้นส่วนหัวและตัวได้จึงสามารถประกอบได้ตามต้องการ
- ติดตั้งสะดวก รวดเร็วและทนต่อสภาพกัดกร่อนและสารเคมีต่างๆได้ดี โดยเฉพาะในอุตสาหกรรมประเภท Oil & Gas หรือ Food & Beverage
- ส่วนฐานและส่วนหัว ทำจากพลาสติกและได้มาตรฐาน EN/IEC 60947-5-1, UL และ CSA
- กันน้ำ กันน้ำมัน กันฝุ่นที่ IP66 และ IP20 ที่คอนแทคปลอก

รายละเอียด	สี	คอนแทค	รหัสสินค้า	ราคา (บาท)
สวิตช์ปุ่มกดแบบราบ หัวเรียบ - กดเด็งกลับ	ขาว	1NO	XB5FA11	650
	ดำ	1NO	XB5FA21	650
	เขียว	1NO	XB5FA31	650
	เหลือง	1NO	XB5FA51	650
	น้ำเงิน	1NO	XB5FA61	650
	แดง	1NC	XB5FA42	650

### ไฟลือกแอมป์ แบบ LED ต่อตรง

รายละเอียด	สี	รหัสสินค้า	ราคา (บาท)
24V AC หรือ DC ก็ได้	ขาว	XB5FVB1	790
	เขียว	XB5FVB3	790
	แดง	XB5FVB4	790
	เหลือง	XB5FVB5	790
	น้ำเงิน	XB5FVB6	790
	110 - 120 V AC	ขาว	XB5FVG1
เขียว		XB5FVG3	930
แดง		XB5FVG4	930
เหลือง		XB5FVG5	930
น้ำเงิน		XB5FVG6	930
220 - 240 V AC		ขาว	XB5FVM1
	เขียว	XB5FVM3	930
	แดง	XB5FVM4	930
	เหลือง	XB5FVM5	930
	น้ำเงิน	XB5FVM6	930

## XB5 Harmony plus

### XB5 สวิตช์ปุ่มกดแบบราบ Ø 30 มม. ทำจากพลาสติก

- แยกชิ้นส่วนหัวและตัวได้ จึงสามารถประกอบได้ตามต้องการ
- ติดตั้งสะดวก รวดเร็ว และต่อลงดินโดยอัตโนมัติ (Self earthing)
- ส่วนฐานและส่วนหัวทำจากโลหะ จึงแข็งแรงทนทาน
- กันน้ำ กันน้ำมัน กันฝุ่นที่ IP66 และ IP20 ที่คอนแทคปลอก

รายละเอียด	คอนแทค	สี	รหัสสินค้า	ราคา (บาท)
ต่อตรง 24V DC หรือ AC ก็ได้	1 NO + 1 NC	ขาว	XB5FW31B5	980
		เขียว	XB5FW33B5	1,110
		แดง	XB5FW34B5	1,110
		เหลือง	XB5FW35B5	1,110
		น้ำเงิน	XB5FW36B5	1,110
		ต่อตรง 110 - 120 V AC	1 NO + 1 NC	ขาว
เขียว	XB5FW33G5			1,110
แดง	XB5FW34G5			1,110
เหลือง	XB5FW35G5			1,110
น้ำเงิน	XB5FW36G5			1,110
ต่อตรง 220 - 240 V AC	1 NO + 1 NC			ขาว
		เขียว	XB5FW33M5	1,110
		แดง	XB5FW34M5	1,110
		เหลือง	XB5FW35M5	1,110
		น้ำเงิน	XB5FW36M5	1,110
		สวิตช์ปุ่มกดฉุกเฉิน กดลือกหมุน เด็งกลับ แบบมีไฟ LED 24 ต่อตรง VDC หรือ AC ก็ได้	1 NO + 1 NC	-
1 NO + 2 NC	-		XB5AS84W3B41	2,380
แผ่นแนมเพลทวงกลม Ø 60 มม. มีคำว่า Emergency Stop สีดำบนพื้นสีเหลือง แบบมีไฟ LED สีแดง	ไฟ 24 V DC หรือ AC ก็ได้	-	ZBY9W2B33	1,100
	ไฟ 120V DC	-	ZBY9W2G330	2,100
	ไฟ 230 VAC	-	ZBY9W2M330	1,800
แบบมีไฟ LED สีแดง+ขาว	ไฟ 24 V DC หรือ AC ก็ได้	-	ZBY9W3B330	2,800

\* หมายเหตุ : หากต้องการทราบราคา กรุณาติดต่อตัวแทนจำหน่าย

## XB5 Harmony plus

### XB5 สวิตช์ซีเลคเตอร์แบบราบ Ø 30 มม. ทำจากพลาสติก

- แยกชิ้นส่วนหัวและตัวได้ จึงสามารถประกอบได้ตามต้องการ
- ติดตั้งสะดวก รวดเร็ว และต่อลงดินโดยอัตโนมัติ (Self earthing)
- ส่วนฐานและส่วนหัวทำจากโลหะ จึงแข็งแรงทนทาน
- กันน้ำ กันน้ำมัน กันฝุ่นที่ IP66 และ IP20 ที่คอนแทกบลิ๊อค

### ผลิตภัณฑ์สำเร็จรูป (หัว+ตัว)

รายละเอียด	คอนแทกบลิ๊อค	รหัสสินค้า	ราคา (บาท)
	1 NO	XB5FD21	890
	1 NC + 1NO	XB5FD25	890
	1 NO	XB5FD41	890
	2 NO	XB5FD33	890
	2 NO	XB5FD53	890

### 3-phase pilot lights with integral LED Fasion connector, 6.3 mm.

Shape of head	Supply Voltage ( V )	Color	Reference	ราคา (บาท)
Complete units - with plain lens				
	400 ~ - 50/60 Hz	Red	XB5EV57K4	8,390
		Green		
		Yellow		

### Complete potentiometer

Description	Resistance kΩ	Reference For black bezel	ราคา (บาท)
 	1	XB5AD912R1K	2,320
	4.7	XB5AD912R4K7	2,320
	10	XB5AD912R10K	2,320
	47	XB5AD912R47K	2,320
	100	XB5AD912R100K	2,320
	470	XB5AD912R470K	2,320

## XB5 Harmony plus

### อุปกรณ์พิเศษ ที่เป็นมากกว่าปุ่มกด



- Timers
- Hour counters
- Annunciators
- Basic Displays

### Timers

Description	Output type	Supply voltage V	Time delay type	Time delay range	รหัสสินค้า	ราคา (บาท)
	1 static output	24 ...	Type A (delay on energization)	0.5...10s	XB5DTB22	3,090
				3...60 s	XB5DTB23	3,090
				0.5...10 min	XB5DTB24	3,090
				3...60 min	XB5DTB25	3,090
				0.5...10s	XB5DTGM2	4,800
	100...240°C = 50/60 Hz		Type A (delay on energization)	3...60 s	XB5DTGM3	4,800
				0.5...10 min	XB5DTGM4	4,800
				3...60 min	XB5DTGM5	4,800

### Hour counters

Characteristics	Supply voltage	รหัสสินค้า	ราคา (บาท)
	12...24 ~ -50 or 60Hz	XB5DSB	4,720
	120 ~ -60Hz	XB5DSG	4,870
	230...240 ~ -50Hz	XB5DSM	4,870

Characteristics	Supply voltage	Color	รหัสสินค้า	ราคา (บาท)
	24 ~ -50 or 60Hz	-	XB5KSB	2,990
	110...120 V ~ -50 or 60 Hz	-	XB5KSG	3,700
	230...240 ~ -50Hz or 60 Hz	-	XB5KSM	2,190
	24V ~ 50 or 60 Hz	Red	XB5KS2B4	2,450
	110...120 V ~ -50 or 60 Hz	Red	XB5KS2G4	2,450
	230...240 ~ -50Hz or 60 Hz	Red	XB5KS2M4	2,450
	24V ~ -50 or 60 Hz	Yellow	XB5KS2B8	2,450
	110...120 V ~ -50 or 60 Hz	Yellow	XB5KS2G8	2,700
	230...240 ~ -50Hz or 60 Hz	Yellow	XB5KS2M8	2,450

### Basic Displays

Characteristics	Input current range	LED color	รหัสสินค้า	ราคา (บาท)
	4...20 mA	Green	XBH1AA0G4	7,840
		Red	XBH1AA0R4	7,840

## XB5 Harmony plus

### อุปกรณ์พิเศษที่เป็นมากกว่าปุ่มกด

- USB and RJ45 Port
- Cover for USB and RJ45 Port
- Fuse Carrier

### USB and RJ45 ports

Description	Interface type	Connection Type	Degree of protection	รหัสสินค้า	ราคา(บาท)
Panel mounted USB and RJ45 ports in 22.5 mm/0.886 in hole with match	USB INTERFACE, JACK TYPE A	USB port 3.0 A-A	IP 20 IP65, IP67, IP69K with protection cover (1)	XB5PUSB3	1,110
	Ethernet interface, RJ45 jack	RJ45 port Cat.6	IP20 IP65, IP67, IP69 with protection cover (1)	XB5PRJ45	1,000
Plastic protection cover IP65/IP67	Ø22mm/0.866in. USB and RJ45 ports	Black	10	ZBSP1	415
Rigid plastic protection cover IP65/IP67	Ø22mm/0.866in. USB and RJ45 ports	Transparent	1	ZBSP2	1,110
Metal protection cover IP65/IP67/ IP69K	Ø22mm/0.866in. USB and RJ45 ports	Silver	1	ZBSP3	4,420

### Fuse carrier

Description	For use with	รหัสสินค้า	ราคา(บาท)
Fuse carrier	5x20 mm/0.197 x 0.787in, fuse 6.3 A-250 V	XB5DT1S	1,550

## XVM Tower Light

### XVM ทาวเวอร์ไลท์

รายละเอียด	แสง ต่อเนื่อง	แสง กระพริบ	แสง แฟลช (Strobe)	แรงดัน ไฟเลี้ยง	รหัสสินค้า	ราคา (บาท)
ไม่มีไซเรน	R - G	-	-	24 V DC	XVMB2RGSB	2,750
	R - G	-	-	230 V AC	XVMM2RGSB	2,750
มีไซเรน	R - G	-	-	24 V DC	XVMB2RGSSB	4,000
	R - G	-	-	230 V AC	XVMM2RGSSB	3,940
ไม่มีไซเรน	R - O - G	-	-	230 V AC	XVMM2RAGSB	3,940
	R - O - G	-	-	24 V DC	XVMB2RAGSSB	4,670
มีไซเรน	R - O - G	-	-	230 V AC	XVMM2RAGSSB	4,670
	R - O - G - B	-	-	24 V DC	XVMB2RAGBSB	4,790
ไม่มีไซเรน	R - O - G - B	-	-	230 V AC	XVMM2RAGBSB	*
	R - O - G - B	-	-	24 V DC	XVMB2RAGBSSB	5,870
มีไซเรน	R - O - G - B	-	-	230 V AC	XVMM2RAGBSSB	*

\*หากต้องการทราบราคา กรุณาติดต่อตัวแทนจำหน่าย

- หมายเหตุ : 1. R = สีแดง, O = สีส้ม, G = สีเขียว, B = สีน้ำเงิน  
 2. หากต้องการใช้ไฟเลี้ยง 110 V ให้เปลี่ยนรหัสสินค้าหลักที่เป็นตัวอักษร G แทน  
 3. หากต้องการใช้หลอด Incandescent ให้เปลี่ยนรหัสสินค้าหลักที่หน้าจาก 2 เป็น 1 แทน  
 4. กรุณาติดต่อตัวแทนจำหน่าย หากต้องการทาวเวอร์ไลท์แบบที่แตกต่างจากในตารางนี้ หรือแบบที่แยกประกอบเอง



## XVG Tower Light



### XVG Tower Light แบบแสงต่อเนื่องขนาด Ø 60 มม.

- ขนาด 60 มม. มีให้เลือก 2, 3 หรือ 4 ชั้นตามต้องการ
- รองรับแหล่งจ่ายไฟแบบ 24 VAC/DC
- ด้วยเทคโนโลยี Clear Lens (เลนส์ใส) ทำให้มองเห็นชัดเจน 360 องศา และช่วยให้มองแยกแยะ ระหว่างไฟติดหรือไฟดับได้เป็นอย่างดี
- หลอด LED คุณภาพดี ใช้งานทนทาน ไฟสว่างชัดเจน
- มีรุ่นขาพับได้ เพื่อความสะดวก รวดเร็ว เคลื่อนย้ายเครื่องจักร



รายละเอียด	สีของ LED	รหัสสินค้า	ราคา (บาท)		
รุ่นขาอลูมิเนียม พร้อมเป็นตัว L สำหรับยึด ติดผนังหรือข้างตู้	ไม่มีไซเรน	Red, Green	XVGB2	2,400	
	มีไซเรน	Red, Green	XVGB2S	2,900	
		Red, Amber, Green	XVGB3S	3,200	
		Red, Amber, Green, Blue	XVGB4S	3,800	
รุ่นฐานรอง สำหรับติด บนหลังตู้	ไม่มีไซเรน	Red, Green	XVGB2W	2,200	
		Red, Amber, Green	XVGB3W	2,500	
	มีไซเรน	Red, Amber, Green, Blue	XVGB4W	2,900	
		Red, Green	XVGB2SW	2,900	
		Red, Amber, Green	XVGB3SW	3,200	
		Red, Amber, Green, Blue	XVGB4SW	3,500	
	รุ่นขาอลูมิเนียมแบบพับได้ ติดบนหลังตู้	ไม่มีไซเรน	Red, Green	XVGB2M	2,600
			Red, Amber, Green	XVGB3M	2,900
มีไซเรน		Red, Amber, Green, Blue	XVGB4M	3,500	
		Red, Green	XVGB2SM	3,200	
	มีไซเรน	Red, Amber, Green	XVGB3SM	3,500	
		Red, Amber, Green, Blue	XVGB4SM	4,000	

หมายเหตุ รุ่น 2 คอนแทก ทนกระแสได้ 5 แอมป์ รุ่น 4 คอนแทก ทนกระแสได้ 3 แอมป์ ทุกรุ่นมีแถบแสดงสถานะทางกล สำหรับกระแสตรง 36 V DC และ 110 V DC จะมีเฉพาะในรุ่น 2 และ 4 คอนแทก ที่มี LED เท่านั้น สำหรับรุ่นนี้ไม่สามารถถอดเปลี่ยนหลอด LED หรือสลับสีได้ โดยแต่ละรหัสสินค้าจะมีสีตามที่ระบุ Red = สีแดง, Green = สีเขียว, Amber = สีเหลืองส้ม, Blue = สีน้ำเงิน

## K1/K2 Cam switches

### K1/K2 แคมสวิตช์ ติดตั้งโดยเจาะรูเล็ก 2 หรือ 4 รู

- ทนกระแสไฟสูงถึง 12 A(ith) สำหรับรุ่น K1 และ 20 A(ith) สำหรับรุ่น K2 กรุณาสอบถามราคาจากตัวแทนจำหน่าย
- ถ้าต้องการใช้กับกระแสสูงกว่า 20 A (< 250 A) กรุณาติดต่อตัวแทนจำหน่าย
- ติดตั้งโดยเจาะรูเล็ก 2 หรือ 4 รู (เจาะรูติดตั้งได้ 5 แบบต่างๆ กัน)
- สามารถติดตั้ง Rubber seal (แผ่นยาง) เพื่อให้ได้ระดับการป้องกันสูงถึง IP65

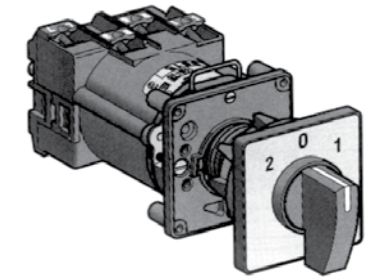

รายละเอียด		รหัสสินค้า	ราคา (บาท)		
แอมป์มิเตอร์ (Ammeter switches)		มีตำแหน่ง 0	วัดกระแส 3 สาย	K1F003MLH	1,980
โวลต์มิเตอร์ (Voltmeter switches)		มีตำแหน่ง 0	วัดแรงดันระหว่างเฟส	K1D024MLH	1,860
		มีตำแหน่ง 0	วัดแรงดันระหว่างเฟส และระหว่างแต่ละเฟส กับนิวทรัล	K1F027MLH	1,920
ON-OFF สวิตช์ (ON-OFF switches)		45°	1 โพล	K1A001ALH	1,710
			2 โพล	K1B002ALH	1,860
			3 โพล	K1C003ALH	2,990
สวิตช์สลับขั้ว (Changeover switches)		มีตำแหน่ง 0	1 โพล	K1B001ULH	1,860
			2 โพล	K1D002ULH	2,010
สวิตช์หลายจังหวะ (Stepping switches)		ไม่มีตำแหน่ง 0	1 โพล	K1B011ULH	2,680
			3 จังหวะ	K1C003QLH	2,010
สวิตช์หลายจังหวะ (Stepping switches)		ไม่มีตำแหน่ง 0	1 โพล	K1C003NLH	2,990

# XAL Control Stations

## XAL กล่องคอนโทรล (กล่องสำเร็จรูป)

- กันน้ำ, กันน้ำมัน, กันฝุ่น, ทนแรงกระแทก IP65
- แข็งแรงเนื่องจากคอนแทคบล็อกติดที่ด้านหลังและสามารถติดตั้งคอนแทคบล็อกเพิ่มได้
- กล่องผลิตจากโพลีคาร์บอเนต เหนียว, แข็งแรง
- ทางเข้าสายเป็นแบบ Knock out

### กล่องสำหรับสตาร์ท หรือสทอป (Start or stop station)

รายละเอียด	คอนแทคบล็อก	รหัสสินค้า	ราคา (บาท)
 สวิตช์กดหัวเรียบ สีเขียว "I"	1 NO ที่ปุ่ม "I"	XALD102	1,380
 สวิตช์กดหัวเรียบ สีแดง "O"	1 NC ที่ปุ่ม "O"	XALD112	1,380

### กล่องสวิตช์ดอกเห็ด สำหรับ Emergency stop (Emergency stop station)

รายละเอียด	คอนแทคบล็อก	รหัสสินค้า	ราคา (บาท)
 สวิตช์กดดอกเห็ด Ø40 มม. สีแดงกดล็อก หมุนตั้งกลับ (กล่องสีเหลือง)	1 NC ที่กดสวิตช์ดอกเห็ด	XALK178	2,660
 สวิตช์กดดอกเห็ด Ø40 มม. สีแดงกดล็อก ไขกุญแจตั้งกลับ (กล่องสีเหลือง)	1 NC ที่กดสวิตช์ดอกเห็ด	XALK188	3,150

### กล่องสำหรับสตาร์ทและสทอปในกล่องเดียว (Start-stop station)

รายละเอียด	คอนแทคบล็อก	รหัสสินค้า	ราคา (บาท)
 สวิตช์กดหัวเรียบ 2 ปุ่ม เขียว-แดง	1 NO ที่ปุ่ม "I" 1 NC ที่ปุ่ม "O"	XALD213	2,260
 สวิตช์กดหัวเรียบ 2 ปุ่ม เขียว-แดง	1 NO ที่ปุ่ม "START" 1 NC ที่ปุ่ม "STOP"	XALD215	2,260

หมายเหตุ : รุ่น XAL-B174H29 (เก่า) สามารถใช้รุ่น XAL-K174 แทนได้

# XAL Control Stations

## XAL กล่องคอนโทรล (กล่องสำเร็จรูป)

- กันน้ำ, กันน้ำมัน, กันฝุ่น, ทนแรงกระแทก IP65
- แข็งแรงเนื่องจากคอนแทคบล็อกติดที่ด้านหลังและสามารถติดตั้งคอนแทคบล็อกเพิ่มได้
- กล่องผลิตจากโพลีคาร์บอเนต เหนียว, แข็งแรง
- ทางเข้าสายเป็นแบบ Knock out

### กล่องสำหรับสั่งสตาร์ทและสทอปในกล่องเดียว (ต่อ), (Start-stop station)

รายละเอียด	คอนแทคบล็อก	รหัสสินค้า	ราคา (บาท)
 สวิตช์กดหัวเรียบ 2 ปุ่ม เขียว-แดง ไฟลือทแลมปีสีแดง แบบ LED ใช้ไฟ 24 AC หรือ DC ก็ได้	1 NO ที่ปุ่ม "I" 1 NC ที่ปุ่ม "O"	XALD363B	4,060
 สวิตช์กดหัวเรียบ 2 ปุ่ม เขียว-แดง ไฟลือทแลมปีสีแดง แบบ LED ใช้ไฟ 220 V AC	1 NO ที่ปุ่ม "I" 1 NC ที่ปุ่ม "O"	XALD363M	4,100
 สวิตช์ซีเลคเตอร์ แบบ 2 ตำแหน่ง-ปิดค้าง	1 NO	XALD134	1,810
 สวิตช์กุญแจ แบบ 2 ตำแหน่ง-ปิดค้าง ไขกุญแจออกได้ที่ตำแหน่งซ้ายมือ	1 NO	XALD144	2,450

### กล่องควบคุมทิศทางเคลื่อนที่ขึ้น-ลง (Movement control)

รายละเอียด	คอนแทคบล็อก	รหัสสินค้า	ราคา (บาท)
 สวิตช์กดหัวเรียบ 2 ปุ่ม ปุ่มสีขาว-ดำ	1 NO ที่ปุ่ม ↑ 1 NO ที่ปุ่ม ↓	XALD222	2,260
 สวิตช์กดหัวเรียบ 3 ปุ่ม ปุ่มสีขาว-แดง-ดำ	1 NO ที่ปุ่ม ↑ 1 NC ที่ปุ่ม "O" 1 NO ที่ปุ่ม ↓	XALD324	3,300

# XAL Control Stations

## XAL กล่องคอนโทรล

ส่วนประกอบย่อยต่างๆ สำหรับประกอบเอง 1-5 ช่อง  
Separate components for self assembly 1 to 5 way

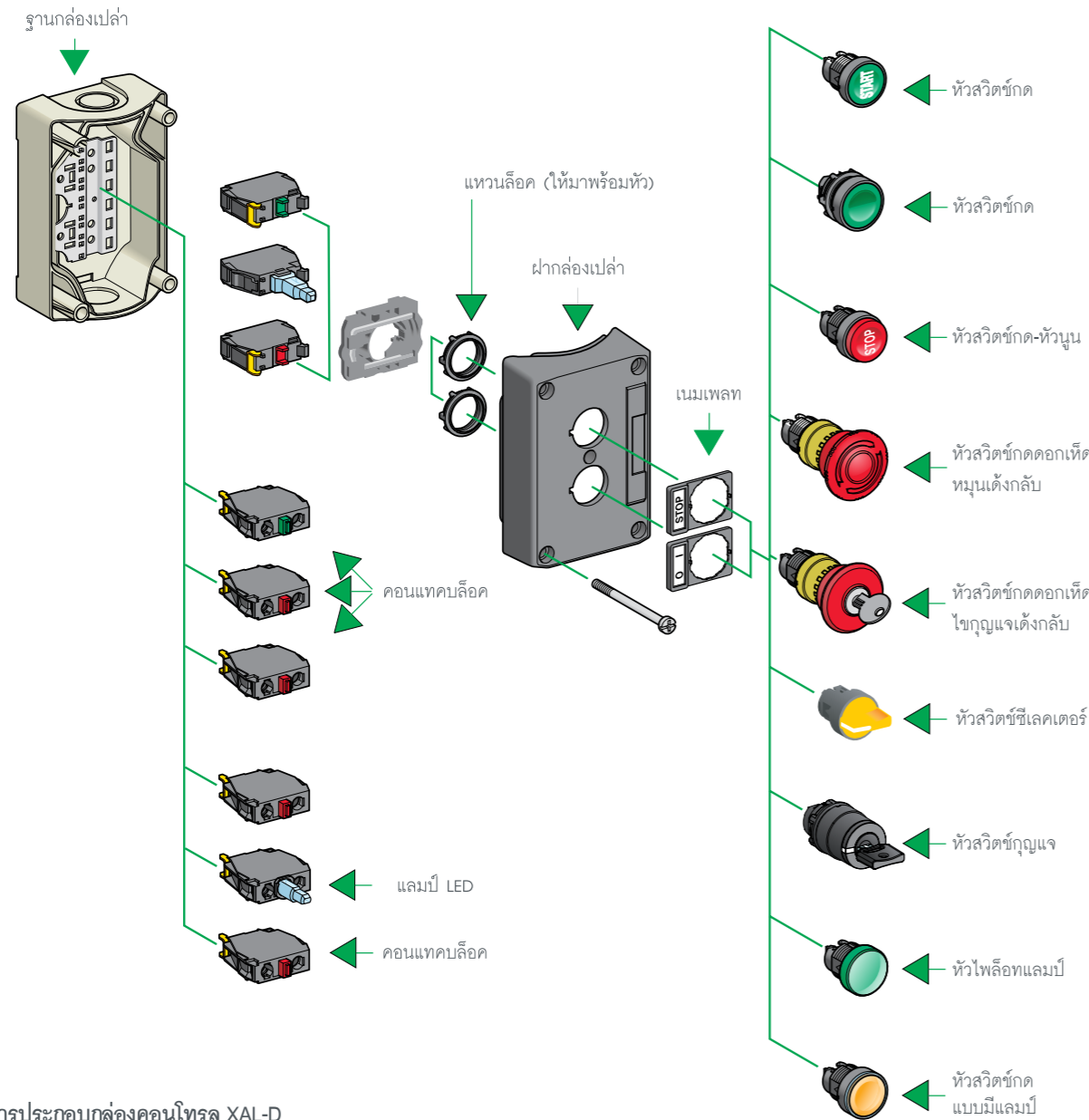

### วิธีการประกอบกล่องคอนโทรล XAL-D

- เลือกกล่องเปล่าที่มีจำนวนช่องตามต้องการ (1-5 ช่อง)
- เลือกหัวปุ่มกด ไฟลิตทแลมปี หรือสวิตช์ซีลเคเตอร์ ให้ครบตามจำนวนช่องของกล่องเปล่าที่เลือกไว้จากข้อ 1
- เลือกคอนแทคบล็อก หรือส่วนตัวของไฟลิตทแลมปี สำหรับใช้งานร่วมกับส่วนหัวที่เลือกไว้จากข้อ 2

### หลักการเลือกคอนแทคบล็อก และส่วนตัวของไฟลิตทแลมปี

- สำหรับสวิตช์ปุ่มกด สามารถเลือกคอนแทคบล็อกแบบที่ต้องการใส่ได้มากที่สุด 3 คอนแทค ต่อ 1 ปุ่มกด
- สำหรับไฟลิตทแลมปี ส่วนตัวต้องมีสีเดียวกับส่วนหัว
- สำหรับปุ่มกดแบบมีไฟลิตทแลมปี ให้เลือก LED 1 ตัว ที่มีสีตรงกับสีของฝาปุ่มกด และเลือกใส่คอนแทคแบบที่ต้องการได้มากที่สุด 2 คอนแทค

# XAL Control Stations

## XAL กล่องคอนโทรล

ส่วนประกอบย่อยต่างๆ สำหรับประกอบเอง 1-5 ช่อง  
Separate components for self assembly 1 to 5 way

- กันน้ำ, กันน้ำมัน, กันฝุ่น, ทนแรงกระแทก IP65



	รายละเอียด	รหัสสินค้า	ราคา (บาท)	
กล่องเปล่า	ฐานสีขาว ฝาสีเหลือง	1 - ช่อง	XALK01	1,100
		1 - ช่อง	XALD01	800
		2 - ช่อง	XALD02	1,090
	ฐานสีขาว ฝาสีเทา	3 - ช่อง	XALD03	1,810
		4 - ช่อง	XALD04	2,250
	5 - ช่อง	XALD05	2,250	
ปุ่มกดเปล่า ไม่มีฝา	ไม่มีฝาสีปุ่มกด	ZB5AA0 (ใช้งานร่วมกับ ฝา ZBA ด้านล่าง)	155	
	ฝาเรียบ ไม่มีเครื่องหมาย สำหรับหัวเปล่า ZB5-AA0	สีดำ	ZBA2	60
ส่วนหัวของ สวิตช์ปุ่มกด		สีเขียว	ZBA3	60
		สีแดง	ZBA4	60
	ฝาเครื่องหมาย สำหรับหัวเปล่า ZB5-AA0	สีเขียว + START	ZBA333	80
		สีแดง + STOP	ZBA434	170
		สีขาว + ↑	ZBA334	115
		สีดำ + ↑	ZBA335	125
		สีเขียว + I	ZBA331	80
หัวดอกเห็ด-กดได้กลับ	แดง Ø 30 มม.	ZB5AC44	700	
	แดง Ø 40 มม.	ZB5AC4	515	
หัวดอกเห็ด-กดล็อก หมุนได้กลับ	แดง Ø 30 มม.	ZB5AS834	705	
	แดง Ø 40 มม.	ZB5AS844	680	
หัวดอกเห็ด-กดล็อก ไช้กฎแฉงได้กลับ	แดง Ø 30 มม.	ZB5AS934	1,090	
	แดง Ø 40 มม.	ZB5AS944	660	





# XAC Pendant Control Stations

## XAC กล่องควบคุม รอก เคน พลิกภัณฑสำเร็จรูป

- มี Mechanical Interlock ระหว่างแต่ละปุ่มกด
- กันน้ำ กันน้ำมัน กันฝุ่น IP65
- ทำจากวัสดุเหนียว แข็งแรง ทนต่อการกระแทกได้อย่างดี
- มีรุ่นที่มีปุ่ม Emergency Stop เพื่อความปลอดภัยตามมาตรฐานยุโรป

จำนวนทิศทางที่ควบคุม	ทิศทางที่ควบคุม	คอนแทคบล็อกต่อ 1 ปุ่มกด	รหัสสินค้า	ราคา (บาท)
2 ทิศทาง	↑ ↓	1 NO	XACA201	4,400
		1 NO + 1 NC	XACA205	4,400
2 ทิศทาง + 1 ปุ่มกดดอกเห็ด กดล๊อค	↑ ↓	1 NO	XACA2013	4,400
		1 NO + 1 NC	XACA2053	4,400

## รุ่น ด้ามจับปกติ

จำนวนทิศทางที่ควบคุม	ทิศทางที่ควบคุม	คอนแทคบล็อกต่อ 1 ปุ่มกด	รหัสสินค้า	ราคา (บาท)
2 ทิศทาง	↑ ↓	1 NO	XACA271	4,400
		1 NO + 1 NC	XACA281	7,160
2 ทิศทาง + 1 ปุ่มกดดอกเห็ด กดล๊อค	↑ ↓	1 NO	XACA2713	4,400
		1 NO + 1 NC	XACA2813	8,310

หมายเหตุ : สำหรับปุ่มกดดอกเห็ด จะมีคอนแทคบล็อกแบบ 1 NC ให้

# XAC Pendant Control Stations

## XAC กล่องควบคุม รอก เคน พลิกภัณฑสำเร็จรูป

- มี Mechanical Interlock ระหว่างแต่ละปุ่มกด
- กันน้ำ กันน้ำมัน กันฝุ่น IP65
- ทำจากวัสดุเหนียว แข็งแรง ทนต่อการกระแทกได้อย่างดี
- มีรุ่นที่มีปุ่ม Emergency Stop เพื่อความปลอดภัยตามมาตรฐานยุโรป

## รุ่น ด้ามจับปกติ

จำนวนทิศทางที่ควบคุม	ทิศทางที่ควบคุม	คอนแทคบล็อกต่อ 1 ปุ่มกด	รหัสสินค้า	ราคา (บาท)
4 ทิศทาง	↑ ↓ ↔ ↔	1 NO	XACA471	10,000
		1 NO + 1 NC	XACA481	10,800
2 ทิศทาง + 1 ปุ่มกดดอกเห็ด กดล๊อค	↑ ↓ ↔ ↔	1 NO	XACA4713	11,500
		1 NO + 1 NC	XACA4813	12,100
6 ทิศทาง	↑ ↓ ↔ ↔ ↔ ↔	1 NO	XACA671	12,800
		1 NO + 1 NC	XACA681	14,000
6 ทิศทาง + 1 ปุ่มกดดอกเห็ด กดล๊อค	↑ ↓ ↔ ↔ ↔ ↔ ○	1 NO	XACA871	14,700
		1 NO + 1 NC	XACA881	16,800

หมายเหตุ : สำหรับปุ่มกดดอกเห็ด จะมีคอนแทคบล็อกแบบ 1 NC ให้

# XAC Pendant Control Stations

## XAC กล่องควบคุม รอก เกรน

ส่วนประกอบย่อยต่างๆ สำหรับประกอบเอง

Incomplete for assembly by customer

- ตรงตามมาตรฐานนานาชาติ (UL, CSA, IEC, JIS, CE marketing)
- สามารถเลือกประกอบเป็นแบบ 1 หรือ 2 speed ได้
- กันน้ำ กันน้ำมัน กันฝุ่น IP65

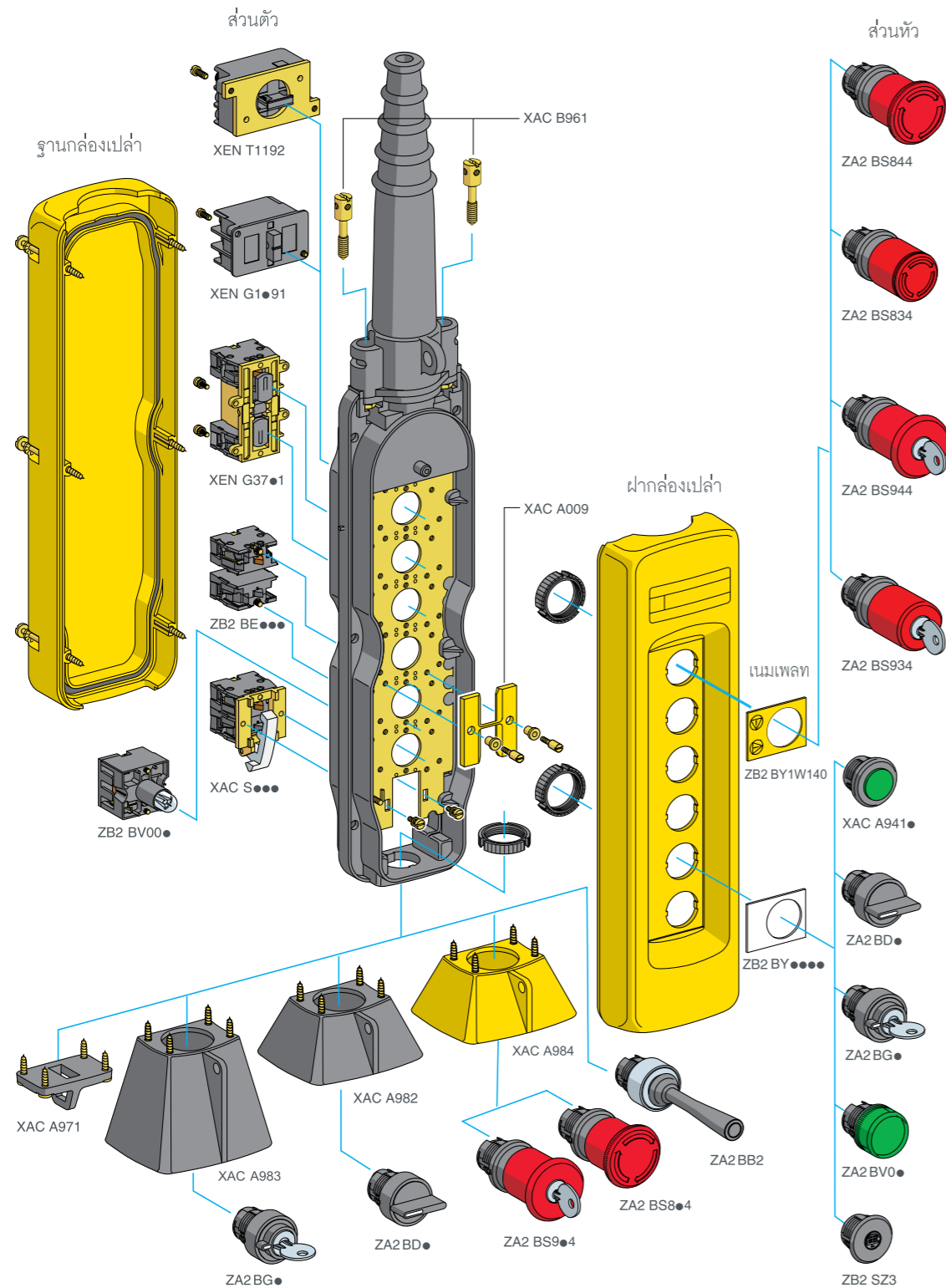

# XAC Pendant Control Stations

## XAC กล่องควบคุม รอก เกรน

ส่วนประกอบย่อยต่างๆ สำหรับประกอบเอง

Incomplete for assembly by customer

- ตรงตามมาตรฐานนานาชาติ (UL, CSA, IEC, JIS, CE marketing)
- สามารถเลือกประกอบเป็นแบบ 1 หรือ 2 speed ได้
- กันน้ำ กันน้ำมัน กันฝุ่น IP65

รายละเอียด	รหัสสินค้า	ราคา (บาท)	
กล่องเปล่ามีปลอกหุ้มสาย สำหรับสายขนาด Ø 8-26 มม.	2 ช่อง	XACA02	4,790
	3 ช่อง	XACA03	4,900
	4 ช่อง	XACA04	6,250
	5 ช่อง	XACA05	6,250
	6 ช่อง	XACA06	7,840
	8 ช่อง	XACA08	8,800
หัวปุ่มกดแบบมีขอบยางป้องกันฝุ่น สำหรับติดตั้งด้านหน้ากล่อง	สีขาว	XACA9411	400
	สีดำ	XACA9412	400
แมคคานิคัลอินเตอร์ล๊อค สำหรับปุ่มกด XAC-A9●●●		XACA009	420
ปุ่มกดดอกเห็ด-กดเด็งกลับ	Ø 40 มม.	ZB5AC4	515
	Ø 30 มม.	ZB5AC44	700
ปุ่มกดดอกเห็ด-กด ล็อคหมุนเด็งกลับ	Ø 40 มม.	ZA2BS844	980
	Ø 30 มม.	ZA2BS834	980
หัวปุ่มกด สำหรับติดตั้ง ด้านหน้ากล่อง หรือด้านข้างของกล่อง	Ø 40 มม.	ZA2BS944	1,870
	Ø 30 มม.	ZA2BS934	1,870
สวิทช์ซีเลคเตอร์	2 ตำแหน่ง - ค้าง	ZA2BD2	685
	3 ตำแหน่ง - ค้าง	ZA2BD3	685
สวิทช์กุญแจ เอา กุญแจออกได้ ที่ตำแหน่งซ้าย และขวาเมื่อ	2 ตำแหน่ง - ค้าง	ZA2BG4	2,310
	ก้านโยกสามารถโยก ได้ทุกทิศทาง	สีดำ	ZA2BB2

หมายเหตุ : ZB5AC4 ใช้แทนรุ่น ZA2-BC4 ZA2BS844 ใช้แทนรุ่น ZA2-BS54 ZA2BS944 ใช้แทนรุ่น ZA2BS14  
 ZB5AC44 ใช้แทนรุ่น ZA2-BC44 ZAB2S834 ใช้แทนรุ่น ZA2-BS44 ZA2BS934 ใช้แทนรุ่น ZA2BS74



## XAC Pendant Control Stations

### XAC กล่องควบคุม สอก เสรู

ส่วนประกอบย่อยต่างๆ สำหรับประกอบเอง

Incomplete for assembly by customer

- ตรงตามมาตรฐานนานาชาติ (UL, CSA, IEC, JIS, CE marketing)
- สามารถเลือกประกอบเป็นแบบ 1 หรือ 2 speed ได้
- กันน้ำ กันน้ำมัน กันฝุ่น IP65

รายละเอียด	รหัสสินค้า	ราคา (บาท)	
หัวไฟลิตทแลมป์			
สีเขียว	ZA2BV03	685	
สีแดง	ZA2BV04	685	
อุปกรณ์เสริม			
หัวเสียบสำหรับช่องที่ไม่ได้ใช้งาน(มีแหวนล็อก และยางซีลให้)	สีดำ	ZB2SZ3	200
ฝาครอบป้องกันปุ่มกดที่ติดตั้งที่กันกล่อง	สำหรับสวิตซ์ซีลคเตอร์หรือปุ่มกดดอกเห็ด	XACA982	1,350
	สำหรับสวิตซ์กัญญาหรือปุ่มกดดอกเห็ดแบบมีกัญญา	XACA983	1,110
หูสำหรับแขวน	XACA971	475	
คอนแทคบล็อก			
เข้าสายแบบ	1 NO	ZB2BE101	230
ชั้นสกรู	1 NC	ZB2BE102	230
คอนแทคบล็อกคู่ - กัดค้าง	คอนแทคบล็อก 2 สเต็ปสำหรับควบคุม 2 สเต็ป มีหน้าสัมผัส NO+1 NC+1 NO (ใช้กับปุ่มกด XAC-A9...เท่านั้น)	XENG1191	2,100
	2 NO	XENG3781	2,190
	1 NO + 1 NC	XENG3791	1,850
คอนแทคบล็อกตัดวงจรสำหรับ Emergency stop, 3 N	XENT1192	2,400	
คอนแทคบล็อกสำหรับติดตั้งที่กันกล่อง	1 NC	XACS102	1,400
ส่วนตัวของไฟลิตทแลมป์	แบบต่อตรง ไม่มีหลอดไฟให้	ZB2BV006	330
	แบบต่อผ่านตัวต้านทานใช้ไฟ 230 V มีหลอดไส้แบบเซียว (BA9S) รุ่น DL1-CE130 ให้	ZB2BV007	550

## XAC Pendant Control Stations/Safety products

### XAC กล่องควบคุม สอก เสรู

ส่วนประกอบย่อยต่างๆ สำหรับประกอบเอง

Incomplete for assembly by customer

- ตรงตามมาตรฐานนานาชาติ (UL, CSA, IEC, JIS, CE marketing)
- สามารถเลือกประกอบเป็นแบบ 1 หรือ 2 speed ได้
- กันน้ำ กันน้ำมัน กันฝุ่น IP65

รายละเอียด	รหัสสินค้า	ราคา (บาท)
เนมเพลท 30 x 40 มม.		
ขึ้น	ZB2BY4901	110
ขึ้น - 2 สเต็ป	ZB2BY4903	
ขวา	ZB2BY4907	
ขวา - 2 สเต็ป	ZB2BY4909	
เดินหน้า	ZB2BY4913	
เดินหน้า - 2 สเต็ป	ZB2BY4915	
สตาร์ท	ZB2BY4930	
ลง	ZB2BY2904	110
ลง - 2 สเต็ป	ZB2BY2906	
ซ้าย	ZB2BY2910	
ซ้าย - 2 สเต็ป	ZB2BY2912	
ถอยหลัง	ZB2BY2916	
ถอยหลัง - 2 สเต็ป	ZB2BY2918	
สตอป (สีแดง)	ZB2BY2931	

### Foot swithes

สวิตซ์เท้าเหยียบ

- ตรงตามมาตรฐานนานาชาติ ด้านความปลอดภัย
- กันน้ำ กันน้ำมัน กันฝุ่น IP435 สำหรับรุ่น XPE-A
- กันน้ำ กันน้ำมัน กันฝุ่น IP669 สำหรับรุ่น XPE-M

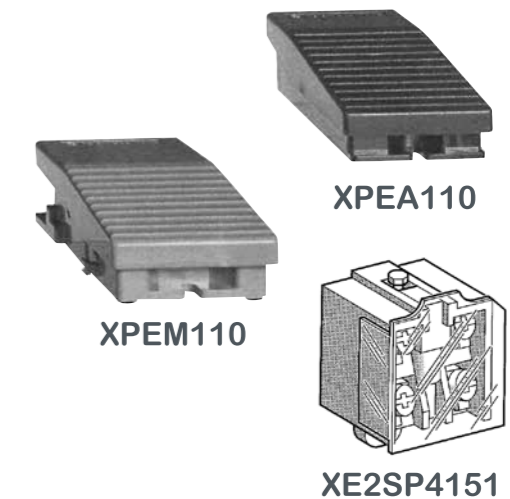

รายละเอียด	รหัสสินค้า	ราคา (บาท)
ตัวถังฉนวน พร้อมคอนแทคบล็อก 1 NO + 1 NC	XPEA110	3,110
ตัวถังโลหะ พร้อมคอนแทคบล็อก 1 NO + 1 NC	XPEM110	5,230
คอนแทคบล็อก 1 NO + 1 NC (SPARE PARTY)	XE2SP4151	600



## Soft-Starters Variable Speed Drive

จัดการอย่างมืออาชีพ  
เพื่อระบบที่เหนือชั้น



# Soft starters that meet your installation requirements

Whatever your installation, there is an Altistart soft starter to protect your motors. Simply use the specifications in the table below to quickly select the soft starter that meets your needs.

Type of motor control	Simple machines	Normal-duty machines	Normal-duty and Heavy-duty
Key application/market segment	<ul style="list-style-type: none"> <li>Conveyors</li> <li>Mixers</li> <li>Gate control</li> <li>Machine movement</li> <li>Small pumps and fans</li> <li>Positive displacement pumps</li> </ul>	<ul style="list-style-type: none"> <li>Pumps</li> <li>Fans</li> <li>Turbines</li> <li>Compressors</li> <li>Conveyors</li> <li>Conveyor belts</li> <li>Lifting screws</li> <li>Escalators</li> </ul>	<ul style="list-style-type: none"> <li>Centrifugal pump</li> <li>Mixer</li> <li>Piston pump</li> <li>Refiner</li> <li>Cold compressor</li> <li>Fan</li> <li>Screw compressor</li> <li>Centrifugal compressor</li> <li>Piston compressor</li> <li>Circular saw, band saw</li> <li>Conveyor, transporter</li> <li>Pulper, butchery cutter</li> <li>Lifting screw</li> <li>Drag lift</li> <li>Grinder</li> <li>Lift</li> <li>Crusher</li> <li>Agitator</li> <li>Press</li> </ul>



Distribution voltage ranges for 50/60 Hz line supply	Single-phase 110 V to 480 V Three-phase 110 V to 690 V	Three-phase 208 to 600 V	Three-phase 208 V to 690 V
Horsepower ratings for three-phase motors	1/4 hp to 2 hp, 115 V/230 V 1/2 hp to 30 hp, 208 V/230 V 1/2 hp to 60 hp, 400 V/480 V 30 hp to 75 hp, 575 V/600 V	3 hp to 500 hp	3 hp to 1200 hp

Output frequency	Equals input frequency	Equals input frequency	Equal input frequency
Type of control:	Reduced voltage start	Controlled starting and stopping, via voltage and torque	Torque control (TCS = torque control system), voltage control
Asynchronous motor			
Synchronous motor	—	—	—
Typical starts per hour rating	—	4 – 6	10

Number of functions	1	29	36
---------------------	---	----	----

Number of I/O	<ul style="list-style-type: none"> <li>Analog inputs: —</li> <li>Logic inputs: No</li> <li>Relay outputs: 3</li> <li>Integrated: —</li> </ul>	<ul style="list-style-type: none"> <li>1 PTC probe</li> <li>SoMove™</li> <li>3</li> <li>Embedded modbus</li> </ul>	<ul style="list-style-type: none"> <li>PTC or PT100 2- or 3-wire probe</li> <li>SoMove™</li> <li>3</li> <li>Embedded Modbus serial link</li> </ul>
---------------	---	--	--

Communication	Available as an option	Combined with TeSys™ U-Line self-protected starter	—	Modbus TCP, EtherNet/IP, PROFINET, PROFIBUS DP V1, CANopen daisy chain, SUB-D, and screw terminal block
---------------	------------------------	--	---	---

Enclosure rating	IP20	IP20	IP20 or IP00
------------------	------	------	--------------

Standards and certifications	EC/EN 60947-4/2, C-Tick, CSA, UL, CE, CCC	UL, CSA, CE, GOST, C-TICK, CCC, and RoHS directive	IEC/EN 60947-4-2, EMC class A and B, CE, cULus, UKCA, CCC, RCM, EAC, DNV, ABS, BV, CCS, REACH, RoHS
------------------------------	---	--	---

# Altistart 01 & Altistart 22



ATS01N206QN

## Altistart 01 Smallest size and high soft start value

- ออกแบบให้มีขนาดใช้งาน 0.75-15 กิโลวัตต์
- อุปกรณ์ออกแบบกะทัดรัด ติดตั้งและใช้งานง่าย
- ดูแลการสตาร์ท และสตอปมอเตอร์ได้อย่างนุ่มนวล
- ลดการสึกหรอ และยืดอายุการใช้งานของเครื่องจักร



ATS22D17Q

## Altistart 22 Compact soft start /soft stop with integrated bypass

- ออกแบบให้มีขนาด 7.5 – 315 กิโลวัตต์
- อุปกรณ์ออกแบบให้ภายในตัว มีบายพาส เป็นมาตรฐาน
- ดูแลการสตาร์ท และสตอปมอเตอร์ด้วย Voltage and torque control
- สามารถใช้งานได้ในทุกรูปแบบการใช้งาน เช่น ปั๊มน้ำ พัดลม คอมเพรสเซอร์ สายพานลำเลียง เป็นต้น

### ชุดซอฟต์แวร์สตาร์ท ไฟฟ้า 1 เฟส 110-230 V AC หรือ ไฟฟ้า 3 เฟส 110-480 V AC

พิกัดมอเตอร์ 1 เฟส 220 VAC		พิกัดมอเตอร์ 3 เฟส 220 VAC		ซอฟต์แวร์สตาร์ทเตอร์	ราคา (บาท)
กิโลวัตต์	แอมป์	กิโลวัตต์	แอมป์	รหัสสินค้า	
<b>ชุดซอฟต์แวร์สตาร์ท สำหรับมอเตอร์ขนาด 0.37 ถึง 11 กิโลวัตต์</b>					
0.37	0.5	1.1	1.5	ATS01N103FT	7,110
0.75	1	2.2/3	3/-	ATS01N106FT	9,490
1.1	1.5	4	5	ATS01N109FT	10,200
1.5	2	5.5	7.5	ATS01N112FT	11,100
2.2	3	7.5/11	10/15	ATS01N125FT	19,400
<b>ชุดซอฟต์แวร์สตาร์ท ซอฟต์แวร์สตอป สำหรับมอเตอร์ขนาด 0.75 ถึง 15 กิโลวัตต์</b>					
-	-	1.5/2.2/3	2/3/-	ATS01N206QN	16,800
-	-	4	5	ATS01N209QN	18,800
-	-	5.5	7.5	ATS01N212QN	20,900
-	-	7.5/11	10/15	ATS01N222QN	24,200
-	-	15	20	ATS01N232QN	31,400

ข้อควรระวัง :  
 1. ATS01 ห้ามนำ ไปใช้กับโหลดที่มีแรงบิดสตาร์ทสูงและมีความถี่ในการสตาร์ทและสตอปบ่อย  
 ถ้าต้องการใช้งานกับโหลดประเภทดังกล่าวให้เลือก ATS22/ATS48 แทน  
 2. ควรใช้ Motor Circuit Breaker คู่ร่วมกับ ATS01 เพื่อป้องกันกระแสลัดวงจร และกระแสโอเวอร์โหลด  
 \*หมายเหตุ : เมื่อใช้กับไฟ 3 เฟส 110-480 V AC

### ชุดซอฟต์แวร์สตาร์ท ซอฟต์แวร์สตอป ไฟฟ้า 3 เฟส 230-440 V AC

พิกัดมอเตอร์ 3 เฟส 400 VAC		กระแสไฟฟ้า	ซอฟต์แวร์สตาร์ทเตอร์	ราคา (บาท)
กิโลวัตต์	แอมป์	แอมป์	รหัสสินค้า	
7.5	10	17	ATS22D17Q	40,600
15	20	32	ATS22D32Q	41,300
22	30	47	ATS22D47Q	49,600
30	40	65	ATS22D62Q	56,000
37	50	75	ATS22D75Q	75,800
45	60	88	ATS22D88Q	79,600
55	75	110	ATS22C11Q	88,300
75	100	140	ATS22C14Q	102,000
90	125	170	ATS22C17Q	119,000
110	150	210	ATS22C21Q	150,000
132	180	250	ATS22C25Q	159,000
160	220	320	ATS22C32Q	187,000
220	300	410	ATS22C41Q	405,000
250	340	480	ATS22C48Q	434,000
315	430	590	ATS22C59Q	442,000



## Altivar Soft Starter ATS480



ATS480

### ซอฟต์แวร์สำหรับมอเตอร์อะซิงโครนัส

- ออกแบบให้รองรับกับการใช้งานกับมอเตอร์ที่มีขนาดตั้งแต่ 4-900 กิโลวัตต์ แรงดัน 208-690 โวลต์ 3 เฟส 50/60 เฮิรตซ์
- สามารถใช้งานร่วมกับซอฟต์แวร์ SoMove, EcoStruxure Plant, AVEVA System Platform
- ควบคุมการสตาร์ท-สตอป ด้วยเทคโนโลยีควบคุมแรงบิดของมอเตอร์ (Torque control system) ซึ่งสามารถปรับระดับแรงบิดได้ตลอดช่วงการเร่งความเร็ว นอกจากนี้ยังสามารถปรับแรงบิด ให้มีค่าคงที่ตลอดตั้งแต่สตาร์ทจนถึงความเร็วสูงสุด
- รองรับการใช้งานแบบ Cascade control เพื่อควบคุมการทำงานของมอเตอร์หลายๆ ตัว
- ระบบป้องกันมอเตอร์หมุนกลับทาง และตรวจจับความผิดปกติของระบบไฟฟ้าของระบบจ่ายไฟ หรือของมอเตอร์
- สามารถแก้ปัญหาการกระแทกของน้ำ (Water hammer) ได้ด้วยวิธีการปรับแรงบิดของมอเตอร์ให้เหมาะสมขณะหยุดการทำงานของปั้มน้ำ

ชุดซอฟต์แวร์สตาร์ท ซอฟต์แวร์สตอป ไฟเข้า 3 เฟส 208-690 VAC (in-line, not bypassed)														พิกัดกระแสทำงาน	รหัสสินค้า	ราคา (บาท)								
เนมเพลตมอเตอร์																								
พิกัดแรงดันทำงาน																								
230V	400V	440V	500V	525V	660V	690V	230V	400V	440V	500V	525V	660V	690V	kW	kW	kW	kW	kW	kW	kW	kW	kW	kW	kW
Normal duty applications	Heavy duty applications																							
4	8	8	9	9	11	15	3	6	6	8	8	9	11	17	ATS480D17Y	42,900								
6	11	11	11	11	15	19	4	8	8	9	9	11	15	22	ATS480D22Y	44,900								
8	15	15	19	19	22	22	6	11	11	11	11	15	19	32	ATS480D32Y	46,100								
9	19	19	22	22	30	30	8	15	15	19	19	22	22	38	ATS480D38Y	49,500								
11	22	22	30	30	37	37	9	19	19	22	22	30	30	47	ATS480D47Y	51,700								
15	30	30	37	37	45	45	11	22	22	30	30	37	37	62	ATS480D62Y	80,700								
19	37	37	45	45	55	55	15	30	30	37	37	45	45	75	ATS480D75Y	84,000								
22	45	45	55	55	75	75	19	37	37	45	45	55	55	88	ATS480D88Y	89,700								
30	55	55	75	75	90	90	22	45	45	55	55	75	75	110	ATS480C11Y	99,000								
37	75	75	90	90	110	110	30	55	55	75	75	90	90	140	ATS480C14Y	116,000								
45	90	90	110	110	132	160	37	75	75	90	90	110	110	170	ATS480C17Y	141,000								
55	110	110	132	132	160	200	45	90	90	110	110	132	160	210	ATS480C21Y	166,000								
75	132	132	160	160	220	250	55	110	110	132	132	160	200	250	ATS480C25Y	189,000								
90	160	160	220	220	250	315	75	132	132	160	160	220	250	320	ATS480C32Y	272,000								
110	220	220	250	250	315	400	90	160	160	220	220	250	315	410	ATS480C41Y	431,000								
132	250	250	315	315	400	500	110	220	220	250	250	355	400	480	ATS480C48Y	476,000								
160	315	355	400	400	560	560	132	250	250	315	315	400	500	590	ATS480C59Y	489,000								
-	355	400	-	-	630	630	160	315	355	400	400	560	560	660	ATS480C66Y	493,000								
220	400	500	500	500	710	710	-	355	400	-	-	630	630	790	ATS480C79Y	499,000								
250	500	630	630	630	900	900	220	400	500	500	500	710	710	1,000	ATS480M10Y	591,000								
355	630	710	800	800	-	-	250	500	630	630	630	900	900	1,200	ATS480M12Y	604,000								

## Altivar 12 & Easy Altivar 310



ATV12H075M2



ATV12H075M3

### Altivar 12

#### General purpose drive for Industrial Machine

- ขนาดเล็กกะทัดรัด ประหยัดพื้นที่ติดตั้ง
- ออกแบบให้มีขนาด 0.18 – 4 กิโลวัตต์
- ออกแบบให้มีอุปกรณ์กรองสัญญาณรบกวน EMC เป็นมาตรฐาน
- สามารถใช้งานได้ต่อเนื่อง แม้ไฟตก ไฟกะพริบ ด้วยฟังก์ชัน Catch on spinning load อันชาญฉลาด
- สามารถควบคุมมอเตอร์ได้ประสิทธิภาพสูง

#### ไฟเข้า 1 เฟส แรงดันไฟ 200 - 240 V AC ใช้กับมอเตอร์ 3 เฟส

พิกัดมอเตอร์		Heavy duty กระแสไหลต่อเนื่อง A@50 องศา	รหัสสินค้า	ราคา (บาท)
กิโลวัตต์	แรงม้า			
0.18	0.25	1.4	ATV12H018M2	12,800
0.37	0.5	2.4	ATV12H037M2	14,400
0.55	0.75	3.5	ATV12H055M2	16,100
0.75	1	4.2	ATV12H075M2	16,800
1.5	2	7.5	ATV12HU15M2	20,800
2.2	3	10	ATV12HU22M2	25,900

#### ไฟเข้า 3 เฟส แรงดันไฟ 200 - 240 V AC ใช้กับมอเตอร์ 3 เฟส

0.18	0.25	1.4	ATV12H018M3	12,240
0.37	0.5	2.4	ATV12H037M3	13,900
0.75	1	4.2	ATV12H075M3	15,700
1.5	2	7.5	ATV12HU15M3	22,240
2.2	3	10	ATV12HU22M3	26,000
3	4	12.2	ATV12HU30M3	39,300
4	5.5	16.7	ATV12HU40M3	54,100

### Easy Altivar 310

#### General purpose drive for Industrial Machine

- ออกแบบกะทัดรัด ติดตั้งง่าย ใช้งานง่าย
- มีให้เลือกตั้งแต่ขนาด 0.37kW จนถึง 11kW
- มีหน้าจอดี Digital Display แถบบอกสถานะและค่าพารามิเตอร์ต่างๆ
- มีอุปกรณ์สื่อสารมาตรฐาน Modbus Communication
- เคลือบแผงวงจรในระดับสูง 3C3 และ 3S2 ตามมาตรฐาน IEC 60721-3-3

#### ไฟเข้า 3 เฟส แรงดันไฟ 380 - 460 V AC ใช้กับมอเตอร์ 3 เฟส

พิกัดมอเตอร์		Heavy duty กระแสไหลต่อเนื่อง A@55 องศา	รหัสสินค้า	ราคา (บาท)
กิโลวัตต์	แรงม้า			
0.37	0.5	1.5	ATV310H037N4E	15,600
0.75	1	2.3	ATV310H075N4E	16,100
1.5	2	4.1	ATV310HU15N4E	17,800
2.2	3	5.5	ATV310HU22N4E	19,800
3	4	7.1	ATV310HU30N4E	24,900
4	5	9.5	ATV310HU40N4E	27,200
5.5	7.5	12.6	ATV310HU55N4E	33,000
7.5	10	17	ATV310HU75N4E	38,300
11	15	24	ATV310HD11N4E	50,000



ATV310H075N4E

# Altivar Machine ATV320



ATV320U04M2C



ATV320U07N4C



ATV320U15N4B

### Altivar Machine

#### ATV320 General purpose drives for Industrial

- ออกแบบกะทัดรัด ติดตั้ง ใช้งานง่าย ทั้งแบบ Compact และ Book control
- เอกลักษณะเฉพาะด้วย ATV Logic ที่สามารถทำฟังก์ชันได้ถึง 50 ฟังก์ชันเป็นมาตรฐาน
- มีฟังก์ชัน Safety ถึง 5 ฟังก์ชัน STO ,SLS ,SS11,SMS และ GDL ตามมาตรฐานIEC61508
- อุปกรณ์กรองสัญญาณรบกวนในตัวตามมาตรฐาน EMC immunity: IEC 61800-3
- อุปกรณ์สื่อสารมาตรฐาน CANopen and Modbus RTU
- สามารถควบคุมมอเตอร์ได้ทั้ง asynchronous และ synchronous
- เคลือบแผงวงจรระดับ 3C3 และ 3S2 ตามมาตรฐาน IEC 60721-3-3 ทั้งสามารถทำงานได้ที่อุณหภูมิสูงสุดถึง 60 องศาเซลเซียส

#### ไฟเข้า 1 เฟส แรงดันไฟ 200 - 240 V AC ใช้กับมอเตอร์ 3 เฟส

พิกัดมอเตอร์		Heavy duty กระแสไหลต่อเนื่อง A @ 50 C	Compact version		Book versio	
กิโลวัตต์	แอมป์		รหัสสินค้า	ราคา (บาท)	Book version	ราคา (บาท)
0.18	0.25	1.5	ATV320U02M2C	15,700	ATV320U02M2B	16,400
0.37	0.5	3.3	ATV320U04M2C	16,700	ATV320U04M2B	17,500
0.55	0.75	3.7	ATV320U06M2C	17,900	ATV320U06M2B	18,800
0.75	1	4.8	ATV320U07M2C	19,700	ATV320U07M2B	20,100
1.1	1.5	6.9	ATV320U11M2C	22,000	ATV320U11M2B	22,700
1.5	2	8	ATV320U15M2C	23,900	ATV320U15M2B	23,900
2.2	3	11	ATV320U22M2C	27,700	ATV320U22M2B	28,100

#### ไฟเข้า 3 เฟส แรงดันไฟ 380 - 500 V AC ใช้กับมอเตอร์ 3 เฟส

0.37	0.5	1.5	ATV320U04N4C	18,800	ATV320U04N4B	20,300
0.55	0.75	1.9	ATV320U06N4C	22,100	ATV320U06N4B	22,900
0.75	1	2.3	ATV320U07N4C	26,300	ATV320U07N4B	27,700
1.1	1.5	3	ATV320U11N4C	28,500	ATV320U11N4B	28,800
1.5	2	4.1	ATV320U15N4C	30,200	ATV320U15N4B	31,800
2.2	3	5.5	ATV320U22N4C	36,400	ATV320U22N4B	37,700
3	0	7.1	ATV320U30N4C	46,600	ATV320U30N4B	47,100
4	5	9.5	ATV320U40N4C	47,800	ATV320U40N4B	51,300
5.5	7.5	14.3	ATV320U55N4C	58,400	ATV320U55N4B	60,200
7.5	10	17	ATV320U75N4C	67,500	ATV320U75N4B	69,900
11	15	27.7	ATV320D11N4C	94,500	ATV320D11N4B	96,600
15	20	33	ATV320D15N4C	114,000	ATV320D15N4B	122,000

หมายเหตุ : หากต้องการรุ่นที่ใช้ไฟ 3 เฟส 200 - 240 Vac, 525 ... 600Vac กรุณาติดต่อตัวแทนจำหน่าย

# Altivar 212



ATV212HU22N4

### Altivar 212 drive

- ออกแบบมาสำหรับมอเตอร์ 0.75 - 75 กิโลวัตต์ มีให้เลือกทั้ง IP21 และ IP55
- ออกแบบมาสำหรับงาน HVAC "Heating, Ventilation and Air Conditioning"
- ลดกระแสฮาร์มอนิกส์ (THDi < 35%) ด้วยเทคโนโลยี C-Less
- อุปกรณ์สื่อสารมาตรฐาน Modbus RTU, BACNet, APOGEE FLN P1 และ MetaSys N2 สำหรับ LonWork เป็นออฟชั่นเสริม
- มีฟังก์ชันสำหรับงานอาคาร เช่น fire mode, damper monitoring, mechanical protection
- เคลือบแผงวงจรตามมาตรฐาน IEC 60721-3-3 ทั้งสามารถทำงานได้ที่อุณหภูมิสูงสุดถึง 60 องศาเซลเซียส

#### ไฟเข้า 3 เฟส แรงดันไฟ 380-480 V AC ใช้กับมอเตอร์ 3 เฟส

พิกัดมอเตอร์		Normal duty กระแสไหลต่อเนื่อง A @ 50 C	รหัสสินค้า	ราคา (บาท)
กิโลวัตต์	แอมป์			
0.75	1	2.2	ATV212H075N4	31,300
1.5	2	3.7	ATV212HU15N4	35,600
2.2	3	5.1	ATV212HU22N4	41,400
3	0	7.2	ATV212HU30N4	46,600
4	5	9.1	ATV212HU40N4	49,100
5.5	7.5	12	ATV212HU55N4	55,600
7.5	10	16	ATV212HU75N4	66,500
11	15	22.5	ATV212HD11N4	80,300
15	20	30.5	ATV212HD15N4	90,000
18.5	25	37	ATV212HD18N4	104,000
22	30	43.5	ATV212HD22N4S	95,700
22	30	43.5	ATV212HD22N4	133,000
30	40	58.5	ATV212HD30N4	151,000
37	50	79	ATV212HD37N4	176,000
45	60	94	ATV212HD45N4	216,000
55	75	116	ATV212HD55N4	267,000
75	100	160	ATV212HD75N4	354,000

หมายเหตุ: หากต้องการรุ่นที่ใช้ไฟ 3 เฟส 220 - 240Vac, IP55 กรุณาติดต่อตัวแทนจำหน่าย

# Altivar Machine ATV340

## The high performance machine drive



ATV340U07N4E



ATV340D11N4E (1)

### Altivar Machine ATV340

- เหมาะกับการใช้งานในอุตสาหกรรมและสามารถสร้างแรงบิด รวมทั้งควบคุมความเร็วได้อย่างแม่นยำ เช่น สายพานลำเลียง, เครื่องแพ็คกิ้ง, เครื่องบด, บี้มและพัดลม เป็นต้น
- เอกลักษณะเฉพาะตัวในการควบคุมทั้งแบบ Opened Loop และ Closed Loop ช่วยให้ความคุมเครื่องจักรได้เต็มประสิทธิภาพ
- เทคโนโลยีแห่งการสื่อสาร Altivar 340 รองรับการสื่อสารทั้ง Modbus และ Ethernet Dual Port เป็นพอร์ตสื่อสารมาตรฐาน ช่วยให้การทำงานร่วมกับอุปกรณ์ต่างๆ ได้ง่าย และเว็บเซิร์ฟเวอร์ทำให้สามารถเข้าถึงข้อมูลสำคัญๆ แบบเรียลไทม์ได้งายตลอดเวลา
- เข้าถึงข้อมูลอย่างปลอดภัย ด้วยการป้องกันทางไซเบอร์ ระดับ 2 (Achilles level 2)
- สามารถใช้งานได้อย่างปลอดภัย ด้วยฟังก์ชันความปลอดภัย STO (Safe Torque Off) ระดับ SIL3 ตามมาตรฐาน IEC/ EN 62061 และ ISO 13849-1
- ทำงานได้ดีแม้ในสภาวะแวดล้อมที่ไม่เหมาะสม เช่น ฝุ่น เคมี เป็นต้น ด้วยมาตรฐาน IEC 60721-3-3 ระดับ 3C3 และ 3S3 ทั้งสามารถทำงานที่อุณหภูมิได้สูงสุดถึง 60 องศาเซลเซียส

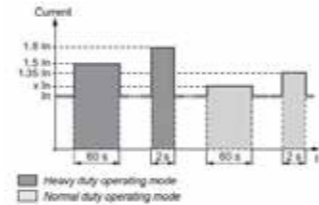
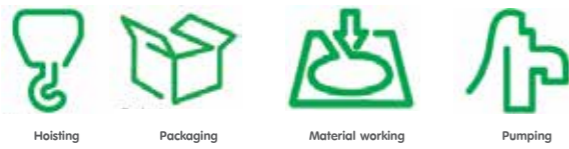

### สามารถเลือกใช้งานได้สองโหมด

- Heavy duty (HD) สำหรับการใช้งานร่วมกับสายพานลำเลียง เครื่อง หรือ เครื่องบด เป็นต้น
- Normal duty (ND) สำหรับการใช้งานร่วมกับบีม หรือ พัดลม เป็นต้น

### หมายเหตุ: กรณี Normal duty (ND)

สำหรับ ATV340U07 ... D22N4E, x In = 1.1 In  
 สำหรับ ATV340D30 ... D75N4E, x In = 1.2 In

ไฟเข้า 3 เฟส แรงดันไฟ 380 – 480 V AC  
 ใช้กับมอเตอร์ 3 เฟส สำหรับรุ่น Modular (2)

พิกัดมอเตอร์ กิโลวัตต์	แรงม้า	Heavy duty กระแสไหล ต่อเนื่อง A @ 50 C	รหัสสินค้า	ราคา
				(บาท)
0.75	1	2.2	ATV340U07N4	37,700
1.5	2	4	ATV340U15N4	40,900
2.2	3	5.6	ATV340U22N4	46,700
3	4	7.2	ATV340U30N4	53,600
4	5	9.3	ATV340U40N4	58,800
5.5	7.5	12.7	ATV340U55N4	65,600
7.5	30	16.5	ATV340U75N4	76,400
11	15	24	ATV340D11N4	99,900
15	20	32	ATV340D15N4	122,000
18.5	25	39	ATV340D18N4	132,000
22	30	46	ATV340D22N4	161,000

หมายเหตุ : (1) Altivar 340 แสดงพร้อม Optional plain text display, หน้าจอแสดง "plain text display" VW3A1113 สามารถตั้งชื่อเป็น Option ได้  
 (2) Modular จะมาพร้อมกับการสื่อสารแบบ Modbus เท่านั้น

ไฟเข้า 3 เฟส แรงดันไฟ 380-480 V AC  
 ใช้กับมอเตอร์ 3 เฟส สำหรับรุ่น EtherNet

พิกัดมอเตอร์ กิโลวัตต์	แรงม้า	Heavy duty กระแสไหล ต่อเนื่อง A @ 50 C	รหัสสินค้า	ราคา
				(บาท)
0.75	1	2.2	ATV340U07N4E	37,000
1.5	2	4	ATV340U15N4E	40,900
2.2	3	5.6	ATV340U22N4E	46,700
3	4	7.2	ATV340U30N4E	53,600
4	5	9.3	ATV340U40N4E	58,800
5.5	7.5	12.7	ATV340U55N4E	65,600
7.5	30	16.5	ATV340U75N4E	76,400
11	15	24	ATV340D11N4E	99,900
15	20	32	ATV340D15N4E	122,000
18.5	25	39	ATV340D18N4E	132,000
22	30	46	ATV340D22N4E	161,000
30	40	61.5	ATV340D30N4E	212,000
37	50	74.5	ATV340D37N4E	237,000
45	60	88	ATV340D45N4E	303,000
55	75	106	ATV340D55N4E	342,000
75	100	145	ATV340D75N4E	446,000

# Easy Altivar 610

## The General Purpose Drives



ATV610D22N4



ATV610D90N4

### Easy Altivar 610

- เหมาะกับการใช้งานในอุตสาหกรรม เช่น ระบบระบายอากาศ, ระบบปรับอากาศ, ระบบบีม, ระบบสายพานลำเลียง, เครื่องฉีดพลาสติก เป็นต้น
- มีให้เลือกตั้งแต่ 0.75kW จนถึง 160kW
- แรงดัน 380 – 460 Vac, 3 เฟส, 50/60 Hz
- มีหน้าจอ Digital Display บอกสถานะและค่าพารามิเตอร์ต่างๆ
- มีพอร์ตสื่อสารมาตรฐานชนิด Modbus Serial
- เคลือบผงวงจรในระดับสูง 3C3 และ 3S3 ตามมาตรฐาน IEC 60721-3-3

### สามารถเลือกใช้งานได้สองโหมด

- Normal duty (ND) สำหรับการใช้งานร่วมกับบีม หรือพัดลม เป็นต้น
- Heavy duty (HD) สำหรับการใช้งานร่วมกับคอมเพรสเซอร์ หรือ เครื่องผสม เป็นต้น

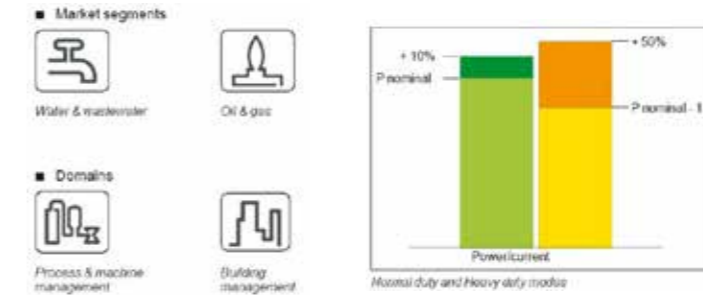

ไฟเข้า 3 เฟส แรงดันไฟ 380 - 460 V AC ใช้กับมอเตอร์ 3 เฟส

พิกัดมอเตอร์ กิโลวัตต์	Normal duty กระแสไหลต่อเนื่อง A @ 45 องศา	รหัสสินค้า	ราคา (บาท)
0.75	2.2	ATV610U07N4	33,500
1.5	4	ATV610U15N4	34,800
2.2	5.6	ATV610U22N4	40,400
3	7.2	ATV610U30N4	41,700
4	9.3	ATV610U40N4	47,300
5.5	12.7	ATV610U55N4	53,500
7.5	15.8	ATV610U75N4	58,500
11	23.5	ATV610D11N4	70,600
15	31.7	ATV610D15N4	81,700
18.5	39.2	ATV610D18N4	107,000
22	46.3	ATV610D22N4	124,000
30	61.5	ATV610D30N4	146,000
37	74.5	ATV610D37N4	168,000
45	88	ATV610D45N4	190,000
55	120	ATV610D55N4	268,000
75	145	ATV610D75N4	318,000
90	173	ATV610D90N4	359,000
110	211	ATV610C11N4	446,000
132	250	ATV610C13N4	484,000
160	302	ATV610C16N4	510,000



# Altivar 630



ATV630U55N4

### ATV630 – The process drive for Pump & Fan

- เหมาะกับการใช้งานในอุตสาหกรรม เช่น ระบบระบายอากาศ, ระบบปรับอากาศ, ระบบปั๊ม
- เอกลักษณะเฉพาะตัวด้วย Pump curves เป็นมาตรฐาน และมาพร้อมกับ Power measurement ที่สามารถมอนิเตอร์การใช้พลังงานของมอเตอร์ได้เต็มประสิทธิภาพ
- พอร์ตสื่อสารแบบอีเธอร์เน็ต (Ethernet) และเว็บเซิร์ฟเวอร์ ทำให้สามารถเข้าถึงข้อมูลสำคัญๆ แบบเรียลไทม์ได้ง่ายตลอดเวลา
- เทคโนโลยี QR Code ทำให้สามารถแก้ปัญหาได้รวดเร็วมากขึ้นเพียงแค่สแกน QR code บนหน้าจอของไดรฟ์
- เคลือบแผงวงจรในระดับสูง 3C3 และ 3S3 ตามมาตรฐาน IEC 60721-3-3 ทั้งสามารถทำงานได้ที่อุณหภูมิสูงสุดถึง 60 องศาเซลเซียส

### ไฟเข้า 3 เฟส แรงดันไฟ 380 - 480 V AC ใช้กับมอเตอร์ 3 เฟส

พิกัดมอเตอร์		Normal duty กระแสไหลต่อเนื่อง A @ 50 C	รหัสสินค้า	ราคา (บาท)
กิโลวัตต์	แรงม้า			
0.75	1	2.2	ATV630U07N4	50,800
1.5	2	4	ATV630U15N4	52,000
2.2	3	5.6	ATV630U22N4	55,300
3	4	7.2	ATV630U30N4	63,200
4	5	9.3	ATV630U40N4	71,800
5.5	7.5	12.7	ATV630U55N4	77,100
7.5	30	16.5	ATV630U75N4	87,000
11	15	23.5	ATV630D11N4	104,000
15	20	31.7	ATV630D15N4	124,000
18.5	25	39.2	ATV630D18N4	*
22	30	46.3	ATV630D22N4	*
30	40	61.5	ATV630D30N4	*
37	50	74.5	ATV630D37N4	*
45	60	88	ATV630D45N4	*
55	75	106	ATV630D55N4	*
75	100	145	ATV630D75N4	*
90	125	173	ATV630D90N4	*
110	150	211	ATV630C11N4	*
132	200	250	ATV630C13N4	*
160	250	302	ATV630C16N4	*
200	350	427	ATV630C22N4 (1)	*
250	400	481	ATV630C25N4 (1)	*
315	500	616	ATV630C31N4 (1)	*

\* หากต้องการทราบราคา กรุณาติดต่อตัวแทนจำหน่าย  
หมายเหตุ : หากต้องการรุ่นที่ใช้ไฟ 3 เฟส 200 - 240 Vac, 500 – 690 Vac และราคา กรุณาติดต่อตัวแทนจำหน่าย  
(1) กระแสไหลต่อเนื่อง ณ อุณหภูมิ 40 องศาเซลเซียส

# Altivar 930



ATV930U55N4

### ATV930 – The high performance Process Drive

- เหมาะกับการใช้งานในอุตสาหกรรมและสามารถสร้างแรงบิด รวมทั้งควบคุมความเร็วได้อย่างแม่นยำ เช่น สายพานลำเลียง, เครื่อง , เครื่องบด เป็นต้น
- เอกลักษณะเฉพาะตัวในการควบคุมทั้งแบบ Opened Loop และ Closed Loop ช่วยให้ควบคุมเครื่องจักรได้เต็มประสิทธิภาพ
- เทคโนโลยีแห่งการสื่อสาร Altivar 930 รองรับการสื่อสารทั้ง Modbus และ Ethernet Dual Port เป็นพอร์ตสื่อสารมาตรฐาน ช่วยให้การทำงานร่วมกับอุปกรณ์ต่างๆ ได้ง่าย และเว็บเซิร์ฟเวอร์ ทำให้สามารถเข้าถึงข้อมูลสำคัญๆ แบบเรียลไทม์ได้ง่ายตลอดเวลา
- เทคโนโลยี Multi Drive Link เพื่อการควบคุมมอเตอร์อย่างต่อเนื่องและมีประสิทธิภาพ
- เทคโนโลยี QR Code ทำให้สามารถแก้ปัญหาได้รวดเร็วมากขึ้นเพียงแค่สแกน QR code บนหน้าจอของไดรฟ์
- เคลือบแผงวงจรในระดับสูง 3C3 และ 3S3 ตามมาตรฐาน IEC 60721-3-3 ทั้งสามารถทำงานได้ที่อุณหภูมิสูงสุดถึง 60 องศาเซลเซียส

### ไฟเข้า 3 เฟส แรงดันไฟ 380 - 480 V AC ใช้กับมอเตอร์ 3 เฟส

พิกัดมอเตอร์		Normal duty กระแสไหลต่อเนื่อง A @ 50 C	รหัสสินค้า	ราคา (บาท)
กิโลวัตต์	แรงม้า			
0.75	1	2.2	ATV930U07N4	53,500
1.5	2	4	ATV930U15N4	57,100
2.2	3	5.6	ATV930U22N4	59,500
3	4	7.2	ATV930U30N4	66,700
4	5	9.3	ATV930U40N4	71,900
5.5	7.5	12.7	ATV930U55N4	77,300
7.5	30	16.5	ATV930U75N4	87,100
11	15	23.5	ATV930D11N4	105,000
15	20	31.7	ATV930D15N4	128,000
18.5	25	39.2	ATV930D18N4	*
22	30	46.3	ATV930D22N4	*
30	40	61.5	ATV930D30N4	*
37	50	74.5	ATV930D37N4	*
45	60	88	ATV930D45N4	*
55	75	106	ATV930D55N4	*
75	100	145	ATV930D75N4	*
90	125	173	ATV930D90N4	*
110	150	211	ATV930C11N4	*
132	200	250	ATV930C13N4	*
160	250	302	ATV930C16N4	*
200	350	427	ATV930C22N4 (1)	*

\* หากต้องการทราบราคา กรุณาติดต่อตัวแทนจำหน่าย  
หมายเหตุ : หากต้องการรุ่นที่ใช้ไฟ 3 เฟส 200 - 240 Vac, 500 – 690 Vac และราคา กรุณาติดต่อตัวแทนจำหน่าย  
(1) กระแสไหลต่อเนื่อง ณ อุณหภูมิ 40 องศาเซลเซียส

# Altivar 930



ATV930C13N4C

ไฟเข้า 3 เฟส แรงดันไฟ 380 - 480 V AC แบบไม่มี braking unit

พิกัดมอเตอร์		Normal duty กระแสไหลต่อเนื่อง A @ 50 C	รหัสสินค้า	ราคา (บาท)
กิโลวัตต์	แรงม้า			
55	75	106	ATV930D55N4C	*
75	100	145	ATV930D75N4C	*
90	125	173	ATV930D90N4C	*
110	150	211	ATV930C11N4C	*
132	200	250	ATV930C13N4C	*
160	250	302	ATV930C16N4C	*
220	350	427	ATV930C22N4C (1)	*
250	400	481	ATV930C25N4C (1)	*
315	500	616	ATV930C31N4C (1)	*

หมายเหตุ : \*หากต้องการทราบราคากรุณาติดต่อตัวแทนจำหน่าย  
(1) กระแสไหลต่อเนื่อง ณ อุณหภูมิ 40 องศาเซลเซียส

# อุปกรณ์เสริม

## Graphic Terminal

รายละเอียดสินค้า	ระดับการป้องกัน	รหัสสินค้า	ราคา (บาท)
Remote display terminal	IP65	VW3A1111	11,100
Remote-mounting kit	IP65	VW3A1112	3,990
Plain text display terminal	IP21	VW3A1113	6,140
Basic keypad door mounting kit	IP43	VW3A1114	1,440



VW3A1111



VW3A1112



VW3A1113



VW3A1114

## สายเชื่อมต่อ

รายละเอียดสินค้า	ความยาว (เมตร)	รหัสสินค้า	ราคา (บาท)
2 RJ45 connectors for connecting the VW3A1113 or VW3A1114	1	VW3A1104R10	2,760
	3	VW3A1104R30	2,930
	5	VW3A1104R50	3,310
	10	VW3A1104R100	4,310
USB/RJ45 cable Connect Drive to PC cable		TCSMCNAM3M002P	6,090



VW3A1104R10

## I/O expansion modules สำหรับ Altivar 340, Altivar 630 และ Altivar 930

รายละเอียดสินค้า	ระดับการป้องกัน				รหัสสินค้า	ราคา (บาท)
	DIs	DQs	AIs	Relay Outputs		
Module with digital and analog I/O	6	2	2 (1)	-	VW3A3203	15,600
Module with relay outputs	-	-	-	3 (2)	VW3A3204	14,200



VW3A3203



VW3A3204

หมายเหตุ : (1) Differential analog Inputs configurable via software as current (0-20mA/4-20mA), or for PTC, PT100, or PT1000, 2 or 3-wire. when configured as PTC probe inputs, they must never be used to protect an ATEX motor in applications in explosive atmospheres. Please refer to the ATEX guide on our website [www.schneider-electric.com](http://www.schneider-electric.com)

(2) No contacts.

# การประยุกต์ใช้งานให้เหมาะสมกับเครื่องจักร

การแบ่งกลุ่มของผลิตภัณฑ์	ประเภทผลิตภัณฑ์	ควบคุมการสตาร์ทและสตอปมอเตอร์			ควบคุมความเร็วมอเตอร์				
	มอเตอร์กระแสสลับ 3 เฟส 380 V.AC : ช่วงกำลัง	0.75...15kW	7.5...315kW	4...900kW	(มีเฉพาะมอเตอร์ 100...240 VAC 0.18...4kW)	0.75...75kW	0.75...15kW	0.75...315kW	0.75 ... 75kW



ประเภทจักรกล	เครื่องจักร	ลักษณะโหลด <sup>(1)</sup>	ATS01	ATS22	ATS480	ATV12	ATV212	ATV320	ATV630	ATV340
Fluids and air treatment (ของเหลวและอากาศ)	Centrifugal pumps (ปั๊ม)	Variable	•	•	••	••	••	••	••	•
	Submersible pumps	Variable	-	•	••	••	••	••	••	•
	Doser pumps	Variable and friction	-	-	-	•	•	••	•	••
	Ventilation, air treatment (พัดลม)	Variable	•	•	••	••	••	••	••	•
	Centrifugal compressors	Variable	•	•	••	••	••	••	••	•
	Piston compressors	Friction	•	•	•	-	-	-	•	••
Handling, lifting (เครื่องขนถ่ายแนวตั้งและแนวนอน)	Continuous conveyors (สายพานลำเลียง)	Friction, gravitational	••	••	••	••	-	••	-	••
	Reversible cycle conveyors	Friction, inertia	-	-	•	•	-	•	-	••
	Bucket elevators (กระพ้อ)	Gravifational	-	-	•	-	-	••	-	••
	Transport trolleys	Inertia, friction	-	-	-	-	-	•	-	••
	Manipulation arms, palletizers	Gravitational, friction	-	-	-	-	-	•	-	••
	Traversing, cranes, translation	Friction, inertia	•	•	•	-	-	•	-	••
	Hoisting winch, cranes	Gravitational, friction	-	-	-	-	-	-	-	••
Lifts, escalators and mechanical barriers (ลิฟท์, บันไดเลื่อน)	Lifts (speed < 1.5 m/s) (ลิฟท์)	Gravitational	-	-	-	-	-	-	-	••
	Lifts (speed < 1.5 m/s)	Gravitational	-	-	-	-	-	-	-	••
	Lift doors	Friction	-	-	-	••	-	••	-	••
	Escalators (บันไดเลื่อน)	Gravitational, Friction	-	-	••	-	-	•	-	••
	Car park barriers, garage doors	Friction, inertia	••	••	-	••	-	••	-	••
Packing, packaging (เครื่องบรรจุและหีบห่อ)	Hoop casing & bagging machines	Friction, inertia	-	-	-	••	-	•	-	••
	Label machines, carton packers	Friction, inertia	-	-	-	••	-	•	-	••
	Sub-sorters, botting	Inertia, friction	-	-	-	•	-	•	-	••
Specialised machines (เครื่องจักรแบบพิเศษ)	Mixers, kneaders (เครื่องผสม)	Variable	-	-	•-	••	-	••	•	••
	Centrifuges (เครื่องเหวี่ยง)	Inertia	-	-	•	-	-	•	-	••
	Agitators	Friction, Inertia	-	-	•	•	-	••	-	••
	Washing machines	Inertia	-	-	•	•	-	•	-	••
	Saws, timber machines (เลื่อย)	Friction, Inertia	•	•	•	•	-	•	-	••
	Textiles (coil winders, etc)	Friction, Inertia	-	-	-	-	-	•	-	••
	Textiles (carding machines, etc)	Friction	•	•	-	•	-	•	-	••
	Extruding machines (เครื่องอัด)	Friction	-	-	-	-	-	-	-	••
Special uses (เครื่องจักรที่ใช้งานแบบเฉพาะ)	Transfer machines	Inertia	-	-	-	-	-	-	-	••
	Winders, unwinders (เครื่องเข้าม้วน)	Friction	-	-	-	-	-	-	-	••
	Presses (กดกระดาษ)	Friction, Inertia	-	-	-	-	-	-	-	••
	Heavy lifting	Gravitational	-	-	-	-	-	-	-	••

•• ประสิทธิภาพสูง • ใช้งานได้ตามมาตรฐาน - บริษัทวิศวกรฝ่ายขายในเตอร์ โทร. (02) 617-5555  
 (1) รูปลักษณะการบิดที่เกิดจากพฤติกรรมของโหลด : Variable (แรงบิดแปรผันตามความเร็ว F(N<sup>2</sup>), Friction (resistive torque), gravitational (driving torque), inertia (transient torque, acceleration/deceleration)





## Power Plug

เพาเวอร์ปลั๊ก  
มาตรฐานสำหรับ  
งานอุตสาหกรรม

# พาวเวอร์ปลั๊ก รุ่นแพลิกติก รุ่นกันน้ำ IP44



**PKX16M423** ปลั๊กตัวผู้ แบบกลางทาง (Fast)  
**PKY16M423** ปลั๊กตัวเมีย แบบกลางทาง (Fast)  
**PKE16M423** ปลั๊กตัวผู้ แบบกลางทาง (Screw)  
**PKF16M423** ปลั๊กตัวเมีย แบบกลางทาง (Screw)

รายละเอียดสินค้า	รหัสสินค้า	ราคา (บาท)	รหัสสินค้า	ราคา (บาท)	รหัสสินค้า	ราคา (บาท)	รหัสสินค้า	ราคา (บาท)
2P+E 230V 16A สีฟ้า	PKX16M423	145	PKY16M423	237	PKE16M423	144	PKF16M423	236
3P+E 400V 16A สีแดง	PKX16M434	177	PKY16M434	288	PKE16M434	176	PKF16M434	288
3P+E+N 400V 16A สีแดง	PKX16M435	236	PKY16M435	353	PKE16M435	236	PKF16M435	353
2P+E 230V 32A สีฟ้า	PKX32M423	279	PKY32M423	392	PKE32M423	278	PKF32M423	390
3P+E 400V 32A สีแดง	PKX32M434	312	PKY32M434	487	PKE32M434	310	PKF32M434	487
3P+E+N 400V 32A สีแดง	PKX32M435	354	PKY32M435	530	PKE32M435	353	PKF32M435	530



**PKE16W423** ปลั๊กตัวผู้ แบบติดลอย (Screw)  
**PKF16W423** ปลั๊กตัวเมีย แบบติดลอย (Screw)  
**PKF16G423** ปลั๊กตัวเมีย แบบฝังตรง (Screw)  
**PKF16F423** ปลั๊กตัวเมีย แบบฝังเฉียง (Screw)

รหัสสินค้า	ราคา (บาท)	รหัสสินค้า	ราคา (บาท)	รหัสสินค้า	ราคา (บาท)	รหัสสินค้า	ราคา (บาท)
PKE16W423	390	PKF16W423	343	PKF16G423	247	PKF16F423*	246
-	-	PKF16W434	364	PKF16G434	269	PKF16F434	278
PKE16W435	476	PKF16W435	401	PKF16G435	344	-	-
PKE32W423	497	PKF32W423	447	PKF32G423	435	PKF32F423	433
-	-	PKF32W434	479	PKF32G434	510	PKF32F434	510
PKE32W435	590	PKF32W435	530	PKF32G435	550	PKF32F435	550

# พาวเวอร์ปลั๊ก รุ่นแพลิกติก รุ่นกันน้ำ IP67



**PKX16M723** ปลั๊กตัวผู้ แบบกลางทาง (Fast)  
**PKY16M723** ปลั๊กตัวเมีย แบบกลางทาง (Fast)  
**PKE16M723** ปลั๊กตัวผู้ แบบกลางทาง (Screw)  
**PKF16M734** ปลั๊กตัวเมีย แบบกลางทาง (Screw)

รายละเอียดสินค้า	รหัสสินค้า	ราคา (บาท)	รหัสสินค้า	ราคา (บาท)	รหัสสินค้า	ราคา (บาท)	รหัสสินค้า	ราคา (บาท)
2P+E 230V 16A สีฟ้า	PKX16M723	390	PKY16M723	500	PKE16M723	390	PKF16M723	497
3P+E 400V 16A สีแดง	PKX16M734	444	PKY16M734	550	PKE16M734	444	PKF16M734	550
3P+E+N 400V 16A สีแดง	PKX16M735	476	PKY16M735	640	PKE16M735	476	PKF16M735	640
2P+E 230V 32A สีฟ้า	PKX32M723	510	PKY32M723	700	PKE32M723	510	PKF32M723	700
3P+E 400V 32A สีแดง	PKX32M734	550	PKY32M734	720	PKE32M734	550	PKF32M734	720
3P+E+N 400V 32A สีแดง	PKX32M735	590	PKY32M735	785	PKE32M735	590	PKF32M735	785
2P+E 230V 63A สีฟ้า	-	-	-	-	81378	1,110	81478	1,560
3P+E 400V 63A สีแดง	-	-	-	-	81382	1,170	81482	1,610
3P+E+N 400V 63A สีแดง	-	-	-	-	81383	1,240	81483	1,710
3P+E 400V 125A สีแดง	-	-	-	-	81394	3,660	81494	5,850
3P+E+N 400V 125A สีแดง	-	-	-	-	81395	3,810	81495	6,580



**81582** ปลั๊กตัวผู้ แบบติดลอย (Screw)  
**81178** ปลั๊กตัวเมีย แบบติดลอย (Screw)  
**PKF32G723** ปลั๊กตัวเมีย แบบฝังตรง (Screw)  
**PKF16F723** ปลั๊กตัวเมีย แบบฝังเฉียง (Screw)  
**83081** ปลั๊กตัวเมีย แบบฝังตรง (Screw)  
**82770** ปลั๊กตัวเมีย แบบติดลอย พร้อมสวิตช์ลอค และรางดิน (Screw)

รหัสสินค้า	ราคา (บาท)	รหัสสินค้า	ราคา (บาท)	รหัสสินค้า	ราคา (บาท)	รหัสสินค้า	ราคา (บาท)	รหัสสินค้า	ราคา (บาท)	รหัสสินค้า	ราคา (บาท)
-	-	PKF16W723	640	PKF16G723	457	PKF16F723	433	83081	2,440	82754	6,340
-	-	PKF16W734	690	PKF16G734	500	PKF16F734	476	83085	2,550	-	-
-	-	PKF16W735	745	PKF16G735	560	PKF16F735	590	83086	2,800	-	-
-	-	PKF32W723	835	PKF32G723	560	PKF32F723	645	83092	2,940	-	-
-	-	PKF32W734	855	PKF32G734	590	PKF32F734	660	83096	3,160	-	-
-	-	PKF32W735	915	PKF32G735	680	PKF32F735	680	83097	3,360	-	-
-	-	81178	1,610	81678	1,170	81278	1,170	-	-	-	-
81583	3,850	81182	1,660	81682	1,240	81282	1,240	-	-	-	-
81594	3,180	81183	1,790	81683	1,410	81283	1,410	-	-	82782	9,630
-	-	81194	5,270	81694	3,810	81294	3,810	-	-	82783	10,200
-	-	81195	5,450	81695	3,990	81295	3,990	-	-	-	-



# การใช้งานพาวเวอร์ปลั๊กสำหรับงานอุตสาหกรรม

มาตรฐานการใช้งาน ปลั๊กและเต้ารับ ถูกแบ่งออกเป็น 2 ชนิดคือ

**Extra-low Voltage :** แรงดันไฟฟ้าแรงต่ำไม่เกิน 50 V

**Low Voltage :** แรงดันไฟฟ้าแรงต่ำ 50 - 690 V

- ชนิด 2P และ 3P ที่กระแสใช้งาน 16A และ 32A สำหรับ Extra-low Voltage และ Low Voltage

- ชนิด 2P+E, 3P+E และ 3P+E+N ที่กระแสใช้งาน 16A, 32A, 63A และ 125A สำหรับ Low Voltage

## ลักษณะการนำไปใช้งาน

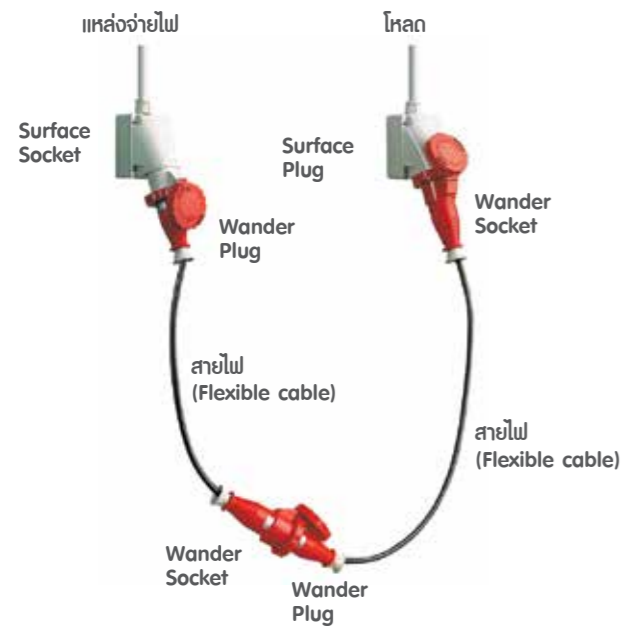

## โค้ดสี (Coded Colours)

เพื่อให้ง่ายต่อการใช้งาน พาวเวอร์ปลั๊ก จึงถูกแบ่งตามแรงดันไฟฟ้าที่ใช้งาน ดังตารางต่อไปนี้

แรงดันไฟฟ้า	สี
10 - 25 V	สีม่วง
40 - 50 V	สีขาว
100 - 130 V	สีเหลือง
200 - 250 V	สีน้ำเงิน
380 - 480 V	สีแดง
500 - 690 V	สีดำ

\* สำหรับการใช้งานที่ความถี่ที่สูงกว่า 60 Hz จนถึง 500 Hz จะถูกใช้เป็นสีเขียว

**PratiKa FAST** ไซลูลชั่น ได้รับสิทธิบัตร The FAST ซึ่งเป็นสิทธิบัตรการเชื่อมต่อ โดยไม่จำเป็นต้องใช้ไขควงสำหรับการขันสกรู รับประกันแรงดันตรงจุดเชื่อมต่อที่คงที่และทนทาน ช่วยลดการเกิดความร้อนและการเดินสายซ้ำเมื่อต้องบำรุงรักษา ไซลูลชั่นนี้นำไปใช้ได้กับสายไฟได้ที่กระแสไฟฟ้า 16A และ 32A



# สวิตช์ตัดตอนชนิดกันน้ำ รุ่น 56 ซีรี่

## Rotary Isolator Switches, IP66 Isolator Switches, IP66



รายละเอียดสินค้า	รหัสสินค้า	ราคา (บาท)
สวิตช์กันน้ำแบบหมุน 2P 500V 20A IP66 สีเทา	S56SW220LEGY*	980
สวิตช์กันน้ำแบบหมุน 3P 500V 32A IP66 สีเทา	S56SW332LEGY*	2,180



## Mounting Enclosures

รายละเอียดสินค้า	รหัสสินค้า	ราคา (บาท)
กล่องกันน้ำ 1 ช่อง ขนาด 63 mm x 102 mm x 63 mm IP66 สีเทา	S56E1GY_G15*	309



## ข้อจำกัดเกี่ยวกับสารเคมี

การเลือกใช้งานพาวเวอร์ปลั๊กและเต้ารับควรคำนึงถึงสภาวะแวดล้อมในบริเวณนั้น ว่ามีความเป็น กรด(Acid) ต่าง (Bases) หรือความเป็นน้ำมัน (Oil) เพื่อลดปัญหาที่จะเกิดขึ้นเกี่ยวกับสารเคมี จึงมีข้อแนะนำเกี่ยวกับการใช้งานตามสารเคมีดังตารางต่อไปนี้

Product series	H <sub>2</sub> O	Saline solution	ACIDS	BASES	SOLVENTS	OIL	FUEL	Ammonia										
			Conc.	Diluted	Hexane	Benzene	Acetone	Absol. ethyl alcohol	Silicone	Mineral	Veget. oil	Animal fat	Synthetic grease	Animal organic solution	Unleaded premium	Premium Diesel	Ammonia	
<b>PratiKa low and extra-low voltage</b> Plugs and sockets	R	R	RL	R	RL	R	RL	RL	R	R	R	R	R	R	RL	RL	R	R
<b>PratiKa Unika</b> Sockets with interlock switch	R	R	NR	R	RL	R	NR	NR	NR	R	RL	RL	NR	RL	RL	NR	NR	RL
<b>PratiKa Isoblock</b> Sockets with interlock switch	R	R	RL	R	RL	R	RL	RL	R	R	R	R	R	R	RL	RL	R	R

R ป้องกันได้ RL ป้องกันได้บางส่วน NR ไม่สามารถป้องกันได้





Schneider Charge

Schneider  
Electric

EV Charger

เครื่องชาร์จ  
รถยนต์ไฟฟ้า

# เครื่องชาร์จรถยนต์ไฟฟ้า Schneider Charge



CE

## มาตรฐานที่ได้รับการรับรอง

- EN 61851-1 Ed3.0 (2019)
- EN61000-6-1
- EN61000-6-3
- IEC61851-21-2

## กลุ่มสินค้าอุปกรณ์ชาร์จรถไฟฟ้า

### กำลังไฟการชาร์จ:

ไฟ 1 เฟส สำหรับรุ่น 7.4kW และ ไฟ 3 เฟส สำหรับรุ่น 11kW - 22kW  
มาพร้อมกับสายเคเบิล 5 เมตร หรือ 7 เมตร และ ประเภทเต้ารับสาย Type2

- กระแสไฟชาร์จสูงสุดสามารถปรับได้ตั้งแต่ 6 A ถึง 32 A
- เต้ารับ Type2 มาพร้อมฝาปิดกันน้ำ
- เลือกได้ทั้งแบบชนิดเต้ารับ Type 2 (แยกสาย) และชนิดพร้อมสาย Type 2 (5 ม. หรือ 7 ม.)

### ข้อมูลทางไฟฟ้า

- 230 V +/- 10% ไฟฟ้า 1 เฟส - 50-60 Hz อุปกรณ์ชาร์จ 7.4 กิโลวัตต์
- 400 V +/- 10% ไฟฟ้าสามเฟส - 50-60 Hz สำหรับอุปกรณ์ 11 กิโลวัตต์/22 กิโลวัตต์
- พร้อมการป้องกันภายใน: ตัวกรอง DC 6 mA
- ระบบสายดินที่เหมาะสม: TT, TN-S, TN-C-S, IT/TT ที่ไม่มีค่าเป็นกลาง (230 V AC เท่านั้น)

### ลักษณะทั่วไป

- มาตรฐานระดับการป้องกันฝุ่นและน้ำ: IP55
- ความสามารถการรองรับการกระแทก: IK10

### ขนาด

- รุ่นพร้อมสายชาร์จ: 352x244x107 มม.
- รุ่นเต้ารับ T2S : 352x244x117 มม.

### การเชื่อมต่อ

- ติดตั้งผ่านแอปพลิเคชัน e Setup
- เชื่อมต่อกับแอปโทรศัพท์ สำหรับใช้งานในบ้าน
- เชื่อมต่อ OCPP 1.6 สำหรับสถานี

## เครื่องชาร์จรถยนต์ไฟฟ้า Schneider Charge

รายละเอียดสินค้า	ความยาวสาย	กำลังไฟ	เฟส	รหัสสินค้า	ชื่อสินค้า	ราคา (บาท)
Schneider Charge รุ่น 7.4 kW พร้อมสาย 5 เมตร	5 เมตร	7.4 kW	1 เฟส - 32A	EVH5A07N2C5	Schneider Charge 7,4KW 1P+N 5M Cable	49,000
Schneider Charge รุ่น 11 kW พร้อมสาย 5 เมตร	5 เมตร	11 kW	3 เฟส - 16A	EVH5A11N2C5	Schneider Charge 11KW 3P+N 5M Cable	51,000
Schneider Charge รุ่น 22 kW ชนิดแยกสาย	-	22 kW	3 เฟส - 32A	EVH5A22N2S	Schneider Charge 22KW 1P/3PN T2S	51,000
Schneider Charge รุ่น 7.4 kW พร้อมสาย 7 เมตร	7 เมตร	7.4 kW	1 เฟส - 32A	EVH5A07N2C7	Schneider Charge 7,4KW 1P+N 7M Cable	กรุณาติดต่อตัวแทนจำหน่าย
Schneider Charge รุ่น 11 kW พร้อมสาย 7 เมตร	7 เมตร	11 kW	3 เฟส - 16A	EVH5A11N2C7	Schneider Charge 11KW 3P+N 7M Cable	กรุณาติดต่อตัวแทนจำหน่าย

## ตัวเลือกสำหรับสายชาร์จ



รายละเอียดสินค้า	รหัสสินค้า	ชื่อสินค้า	ราคา (บาท)
สายชาร์จ สำหรับ Schneider Charge 22 kW ความยาว 5 เมตร	EVP1CNS32322	CHARGING CABLE 32A 3-PHASE T2-T2 5M	40,600



## ระบบป้องกันไฟฟ้าดับภายในบ้าน สำหรับ Schneider Charge

ระบบป้องกันไฟฟ้าดับภายในบ้าน เป็นหนึ่งในระบบการจัดการพลังงานสำหรับบ้าน ด้วยการปรับลดกำลังไฟของเครื่องชาร์จตามกำลังไฟที่สามารถใช้ได้ในระบบไฟฟ้าของตัวบ้าน ทำให้ไม่ต้องกังวลเรื่องไฟฟ้าดับเมื่อใช้ไฟเกินมิเตอร์

## อุปกรณ์ป้องกันไฟฟ้าดับภายในบ้าน

กำลังไฟ (kW)	เฟส	รหัสสินค้า	ชื่อสินค้า	ราคา (บาท)
สำหรับใช้ร่วมกับเครื่องชาร์จ 3.7 หรือ 7.4 kW	1 เฟส	EVA4HPC1	Schneider Charge Anti-tripping 1P	9,700
สำหรับใช้ร่วมกับเครื่องชาร์จ 11 หรือ 22 kW	3 เฟส	EVA2HPC3	Schneider Charge Anti-tripping 3P	15,000



## เบรกเกอร์ (MCB) และกันดูด

กำลังไฟ (kW)	เฟส	เบรกเกอร์ (MCB)	ราคา (บาท)
7.4	1	A9F84240 40 A 2P	4,380
11	3	A9F84420 20 A 4P	5,770
22	3	A9F84440 40 A 4P	6,500

## กันดูด RCD



Acti9 RCCB iID type A EV

### คุณสมบัติ

- ช่วยป้องกันไฟฟ้าดูดและไฟรั่ว
- ใช้งานง่าย ด้วยระบบ VisiSafe และ VisiTrip
- ใช้งานร่วมกับเครื่องชาร์จรถไฟฟ้า RDC - DD ติดตั้งร่วมกัน
- \* เครื่องชาร์จรถไฟฟ้าของ Schneider อิเล็กทริก มี RDC-DD สามารถติดตั้งโดยใช้กันดูด TYPE-A ได้ทุกรุ่น



Acti9 RCCB iID type B EV

### คุณสมบัติ

- ช่วยปกป้องตัวคุณ และคนที่คุณรัก จากอันตรายจากไฟฟ้าว ที่อาจเกิดจากเครื่องชาร์จยานยนต์ไฟฟ้าขณะชาร์จ
- ใช้งานง่าย ด้วยระบบ VisiSafe และ VisiTrip
- ตรวจสอบและควบคุมแผงวงจรไฟฟ้า ด้วยการทำงานร่วมกับอุปกรณ์เสริม เช่น PowerTag และ Smartlink
- ใช้งานร่วมกับ RCD ตัวอื่น ๆ ในระบบ

รายละเอียดสินค้า	กระแส	จำนวนโพล	ค่ากระแสรั่ว	มอก.	รหัสสินค้า	ราคา (บาท)
RCCB Type A สำหรับเครื่องชาร์จรถไฟฟ้าที่มี RDC-DD ติดตั้งร่วมกับเครื่องชาร์จเท่านั้น						
RCCB	25A	2P	30mA	●	A9R51225	3,000
Type A	40A	2P	30mA	●	A9R51240	4,300
สำหรับ EV	63A	2P	30mA	●	A9R51263	7,400
Charger ที่มี	25A	4P	30mA	●	A9R51425	5,100
RDC - DD	40A	4P	30mA	●	A9R51440	4,500
	63A	4P	30mA	●	A9R51463	9,400

หมายเหตุ: ● = มาตรฐาน มอก. 2425-2552

รายละเอียดสินค้า	กระแส	จำนวนโพล	ค่ากระแสรั่ว	มอก.	รหัสสินค้า	ราคา (บาท)
อุปกรณ์ป้องกันไฟรั่ว ไฟดูด สำหรับเครื่องชาร์จรถยนต์ไฟฟ้า						
RCCB	16A	2P	30mA		A9Z51216	12,900
Type B	25A	2P	30mA		A9Z51225	12,900
สำหรับ EV	40A	2P	30mA		A9Z51240	13,600
Charger	40A	4P	30mA		A9Z51440	19,000
	63A	4P	30mA		A9Z51463	30,700



## อุปกรณ์กันฟ้าผ่า (SPD)

กำลังไฟ (kW)	เฟส	อุปกรณ์กันฟ้าผ่า (SPD)		ราคา (บาท)
7.4	1	A9L15692	SPD 1P 20kA	4,200
11 & 22	3	A9L15693	SPD 3P 20kA	9,350



Mini Keadra



Keadra



## ตู้กันน้ำ

รุ่น	จำนวนช่อง	รายละเอียดสินค้า	รหัสสินค้า	ราคา (บาท)
Mini Keadra	4 ช่อง	ตู้กันน้ำ MINI KAEDRA รุ่น 4 ช่อง IP65	13441	1,200
	8 ช่อง	ตู้กันน้ำ MINI KAEDRA รุ่น 8 ช่อง IP65	13443	2,500
Keadra	12 ช่อง	ตู้กันน้ำ KAEDRA รุ่น 12 ช่อง IP65	13431	2,500
	18 ช่อง	ตู้กันน้ำ KAEDRA รุ่น 18 ช่อง IP65	13432	2,700

## สวิตช์สำหรับแยกวงจร

กำลังไฟ (kW)	เฟส	Isolator Switch		ราคา (บาท)
7.4	1	WHD63_GY	63A 2P	1,210
11	3	WHT35_GY	35A 3P	1,040
22	3	WHT55_GY	55A 3P	1,180

## อุปกรณ์ป้องกันทางไฟฟ้าสำหรับเครื่องชาร์จรถยนต์ไฟฟ้า



## ขอแนะนำการเลือกอุปกรณ์ป้องกันที่ใช้ร่วมกับเครื่องชาร์จรถยนต์ไฟฟ้า

Protection Devices Guideline				
เช็คให้ชัวร์ Ev charger รุ่นใด ใช้ protection แบบใด รุ่นไหนบ้าง เพื่อความปลอดภัยสูงสุด				
อุปกรณ์	3.7 kW	7.4 kW	11 kW	22 kW
เบรกเกอร์(MCB)*	A9F84220	A9F84240	A9F84420	A9F84440
เบรกเกอร์กันดูด Type A (30 mA)*	A9R51225	A9R51240	A9R51425	A9R51440
เบรกเกอร์กันดูด Type B EV (30 mA)	A9Z51225	A9Z51240	A9Z51440	A9Z51440
อุปกรณ์ป้องกันฟ้าผ่า (SPD)	A9L15692	A9L15692	A9L15693	A9L15693
สวิตช์สำหรับแยกวงจร	WHD35_GY	WHD63_GY	WHT35_GY	WHT55_GY

\*กำหนดให้ติดตั้งร่วมกับเครื่องชาร์จรถยนต์ไฟฟ้าตามมาตรฐานการไฟฟ้า

## เครื่องชาร์จรถยนต์ไฟฟ้า

## Evlink Pro Ac



## กลุ่มสินค้าอุปกรณ์ชาร์จไฟฟ้า

## กำลังไฟการชาร์จ:

- 1 เฟส, 7.4 kW
- 3 เฟส 11 kW, 22 kW
- ปรับลดกระแสไฟได้จาก 10A ถึง 32A
- หัวชาร์จ Type2 (Attached Cable Type2)

## ข้อมูลทางไฟฟ้า

- 220-240 V +/- 10% ไฟฟ้า 1 เฟส - 50-60 Hz อุปกรณ์ชาร์จ 7.4 กิโลวัตต์
- 400 V +/- 10% ไฟฟ้าสามเฟส - 50-60 Hz สำหรับอุปกรณ์ 11 กิโลวัตต์/22 กิโลวัตต์
- พร้อมกันดูดในตัว ไม่ต้องติดตั้งเพิ่ม
- ระบบสายดินที่เหมาะสม: TT, TN-S, TN-C-S, IT/TT ที่ไม่มีค่าเป็นกลาง

## ลักษณะทั่วไป

- มาตรฐานระดับการป้องกันฝุ่นและน้ำ: IP55
- ความสามารถการรองรับการกระแทก: IK10
- อุณหภูมิในการทำงาน: -30...50°C
- อุณหภูมิในการจัดเก็บ: -40°C to +80°C
- ความชื้นสัมพัทธ์ 5% to 95%
- ระดับความสูง < 2000 เมตร
- ความยาวของสายชาร์จ: 5 เมตร

## ขนาด

- ตัวเครื่อง 317 x 529 x 183 มม.



## มาตรฐานที่ได้รับการรับรอง

- EN/IEC 61851-1:ed. 3
- EN/IEC 62196-1:ed. 2
- EN/IEC 62196-2:ed. 1 EN
- 61000-6-2:2019 EN 61000-
- 6-3:2007 EN 61000-6-
- 3:2011/A1 IEC 60884-1 NF
- C 61314 ISO 15118

## เครื่องชาร์จรถยนต์ไฟฟ้า Evlink Pro Ac

รายละเอียดสินค้า	ความยาวสาย	กำลังไฟ	เฟส	รหัสสินค้า	ชื่อสินค้า	ราคา (บาท)
Evlink Pro AC รุ่น 7.4 kW พร้อม สาย 5 เมตร	5 เมตร	7.4 kW	1 เฟส - 32A	EVB3S07NCA	EVlink Pro AC/ AC Metal, 7.4kW, 32A, 1P+N, T2 attached cable, RDC-DD 6mA, RCD Asi 30mA, MNx aux.	86,000
Evlink Pro AC รุ่น 11 kW พร้อม สาย 5 เมตร	5 เมตร	11 kW	3 เฟส - 16A	EVB3S11NCA	EVlink Pro AC/ AC Metal, 11kW, 16A, 3P+N, T2 attached cable, RDC-DD 6mA, RCD Asi 30mA, MNx aux.	92,000
Evlink Pro AC รุ่น 22 kW พร้อม สาย 5 เมตร	5 เมตร	22 kW	3 เฟส - 32A	EVB3S22NCA	EVlink Pro AC/ AC Metal, 22kW, 32A, 3P+N, T2 attached cable, RDC-DD 6mA, RCD Asi 30mA, MNx aux.	97,000
Evlink Pro AC รุ่น 22 kW พร้อม สาย 5 เมตร	5 เมตร	22 kW	3 เฟส - 32A	EVB3S22NCB	EVlink Pro AC/ AC Metal, 22kW, 32A, 3P+N, T2 attached cable, RCD B-EV, MNx aux.	97,000

\*หมายเหตุ : หากต้องการทราบข้อมูลเพิ่มเติมสำหรับรุ่นอื่นๆ กรุณาติดต่อตัวแทนจำหน่าย



## Evlink Pro DC 60 kW



### มาตรฐานที่ได้รับการรับรอง

IEC/EN 61851-1- Ed 3.0 IEC/  
EN 61851-23 - Ed 1.0 IEC/  
EN IEC62196-1 & IEC62196-3  
EMC EN 61000-6-2 - Ed 2005 -  
EN 61000-6-4 - EMC class A

### กลุ่มสินค้าอุปกรณ์ชาร์จรถไฟฟ้า

กำลังไฟการชาร์จ:  
• 3 เฟส : 60 kW

### ข้อมูลทางไฟฟ้า

• 380 V +/- 10% ไฟฟ้า 1 เฟส - 50-60 Hz  
• ระบบสายดินที่เหมาะสม: TT, TN-S, TN-C-S

### ลักษณะทั่วไป

- มาตรฐานระดับการป้องกันฝุ่นและน้ำ: IP55
- ความสามารถการรองรับการกระแทก: IK10
- อุณหภูมิในการทำงาน: -33...55°C
- อุณหภูมิในการจัดเก็บ: -40°C to +85°C
- ความชื้นสัมพัทธ์ 5% to 95%
- ระดับความสูง < 2000 m
- ความยาวของสายชาร์จ: 5 เมตร

### ขนาด

- ตัวเครื่องรวมขาตั้ง : 975x750x340 มม.
- น้ำหนักตัวเครื่อง 120 กก.
- Power module 15 กก.

### ระบบป้องกันภายในตัวเครื่อง

- ระบบป้องกันการลัดวงจร, การ overload
- ระบบป้องกันกระแสตกค้าง
- ระบบควบคุมอุณหภูมิ

### เครื่องชาร์จรถยนต์ไฟฟ้า Evlink Pro DC 60 kW

รายละเอียดสินค้า	ความยาวสาย	กำลังไฟ	เฟส	รหัสสินค้า	ชื่อสินค้า	ราคา (บาท)
Evlink Pro DC รุ่น 60 kW พร้อม cable management	5 เมตร	60 kW	3 เฟส - 90A	EVD1S60TBB	Evlink Pro DC 60 kW; 60 kW; CCS2 + CCS2; with cable management	กรุณาติดต่อตัวแทนจำหน่าย
Evlink Pro DC รุ่น 60 kW พร้อม สาย 5 เมตร	5 เมตร	60 kW	3 เฟส - 90A	EVD1S60TBBC5	Evlink Pro DC 60 kW; 60 kW; CCS2 + CCS2; 5 meters cable	กรุณาติดต่อตัวแทนจำหน่าย
Evlink Pro DC รุ่น 60 kW พร้อม สาย 7 เมตร	7 เมตร	60 kW	3 เฟส - 90A	EVD1S60TBBC7	Evlink Pro DC 60 kW; 60 kW; CCS2 + CCS2; 7 meters cable	กรุณาติดต่อตัวแทนจำหน่าย

### อุปกรณ์เสริมสำหรับ Evlink Pro DC 60 kW

รายละเอียดสินค้า	รหัสสินค้า	ชื่อสินค้า	ราคา (บาท)
แท่นวางเครื่องชาร์จ รุ่นสูง 0.75 เมตร	EVP1DB3LG	Pedestal for DC 30/60 kW; CCS2 + CCS2; 0,75 m height	กรุณาติดต่อตัวแทนจำหน่าย
แท่นวางเครื่องชาร์จ รุ่นสูง 1 เมตร	EVP1DB4LG	Pedestal for DC 30/60 kW; CCS2 + CCS2; 1 m height	กรุณาติดต่อตัวแทนจำหน่าย
แผงจัดการสายชาร์จ สำหรับ Evlink Pro DC 60 kW	EVA1D60S01	Cable management accessory for DC 30/60 kW	กรุณาติดต่อตัวแทนจำหน่าย

## Evlink Pro DC 120/150/180 kW



### มาตรฐานที่ได้รับการรับรอง

IEC/EN 61851-1- Ed 3.0 IEC/  
EN 61851-23 - Ed 1.0 IEC/  
EN IEC62196-1 & IEC62196-3  
EMC EN 61000-6-2 - Ed 2005 -  
EN 61000-6-4 - EMC class A

### กลุ่มสินค้าอุปกรณ์ชาร์จรถไฟฟ้า

กำลังไฟการชาร์จ:  
• 3 เฟส 120, 150, 180 kW  
• หัวชาร์จ CCS2 : 150-1000 VDC

### ข้อมูลทางไฟฟ้า

• 380-415 V +/- 10% ไฟฟ้า 1 เฟส - 50-60 Hz  
• พร้อมมิตเตอร์ในตัวระบบสายดินที่เหมาะสม: TT, TN-S, TN-C-S, IT

### ลักษณะทั่วไป

- มาตรฐานระดับการป้องกันฝุ่นและน้ำ: IP55
- ความสามารถการรองรับการกระแทก: IK10
- อุณหภูมิในการทำงาน: -30...50°C
- อุณหภูมิในการจัดเก็บ: -40°C to +70°C
- ความชื้นสัมพัทธ์ 5% to 95%
- ระดับความสูง < 2000 เมตร
- ความยาวของสายชาร์จ: 5 - 7 เมตร

### ขนาด

- ตัวเครื่อง 2202 x 1050 x 950 มม.
- น้ำหนัก 406 กก.

### เครื่องชาร์จรถยนต์ไฟฟ้า

รายละเอียดสินค้า	ความยาวสาย	กำลังไฟ	เฟส	รหัสสินค้า	ชื่อสินค้า	ราคา (บาท)
Evlink Pro Dc 120 kW พร้อม สาย 5 เมตร	5 เมตร	120 kW	3 เฟส - 193A	EVD1S120TBB	Evlink Pro DC 120kW, 193A, 3P+N	กรุณาติดต่อตัวแทนจำหน่าย
Evlink Pro Dc 150 kW พร้อม สาย 5 เมตร	5 เมตร	150 kW	3 เฟส - 242A	EVD1S150TBB	Evlink Pro DC 150kW, 242A, 3P+N	กรุณาติดต่อตัวแทนจำหน่าย
Evlink Pro Dc 180 kW พร้อม สาย 5 เมตร	5 เมตร	180 kW	3 เฟส - 291A	EVD1S180TBB	Evlink Pro DC 150kW, 291A, 3P+N	กรุณาติดต่อตัวแทนจำหน่าย

หากสนใจรุ่นพร้อมสาย 7 เมตร สามารถติดต่อตัวแทนจำหน่าย

# Schneider Electric Thailand 2023 Price list Index

Ref number รหัสสินค้า	Page หน้า	Price list ราคา (บาท)
13431	D-16,J-04	2,500
13432	D-16,J-04	2,700
13433	D-16	4,200
13441	D-16,J-04	1,200
13442	D-16	1,300
13443	D-16,J-04	2,500
13444	D-16	2,600
16331	D-18	42,800
16362	D-18	38,800
18649	D-18	19,000
18626	D-23	370
18627	D-23	630
19091	D-22,D-23	6,970
19096	D-22,D-23	6,220
27060	D-22,D-23	980
27145	D-23	730
29352	A-60	13,800
29370	A-41,A-50	610
29450	A-32,A-38,A-50	1,380
29452	A-38	1,625
29472	A-60	68,400
33170	A-21	1,625
33209	A-57,A-58	4,890
33659	A-21	6,450
33661	A-21	6,170
33662	A-21,A-27,A-32,A-38,A-59	6,190
33668	A-21	6,540
33670	A-21	6,220
33671	A-21,A-27,A-32	6,220
33681	A-21	10,500
33682	A-21,A-27	10,500
33683	A-33	5,685
33878	A-33	8,850
33890	A-33	11,450
33911	A-59	17,400
41940	A-41	2,140
44936	A-33	705
47074	A-21,A-27,A-57,A-58	1,215
47080	A-21,A-27,A-58	3,370
47849	A-21,A-27,A-57,A-58	1,195
47888	A-21	40,150
47893	A-21	40,150
47894	A-21,A-27,A-58	40,150
47926	A-57,A-58	14,400
48536	A-21,A-27	2,120
48549	A-21	4,985
48572	A-21	4,985
54655	A-60	5,180
64931	A-27	4,985
81178	I-03	1,610
81182	I-03	1,660
81183	I-03	1,790
81194	I-03	5,270
81195	I-03	5,450
81278	I-03	1,170
81282	I-03	1,240
81283	I-03	1,410
81294	I-03	3,810
81295	I-03	3,990
81378	I-02	1,110
81382	I-02	1,170
81383	I-02	1,240
81394	I-02	3,660
81395	I-02	3,810
81478	I-02	1,560
81482	I-02	1,610
81483	I-02	1,710
81494	I-02	5,890
81495	I-02	6,580
81583	I-03	3,890
81594	I-03	3,180
81678	I-03	1,170
81682	I-03	1,240
81683	I-03	1,410
81694	I-03	3,810
81695	I-03	3,990
82754	I-03	6,340
82782	I-03	9,630

Ref number รหัสสินค้า	Page หน้า	Price list ราคา (บาท)
82783	I-03	10,200
83081	I-03	2,440
83085	I-03	2,550
83086	I-03	2,800
83092	I-03	2,940
83096	I-03	3,160
83097	I-03	3,360
A9A26476	D-24	2,100
A9A26500	D-24	5,150
A9A26904	D-24	700
A9A26907	D-24	600
A9A26909	D-24	1,000
A9A26946	D-24	2,470
A9A26960	D-24	2,770
A9A26961	D-24	2,820
A9A26963	D-24	3,490
A9A26969	D-24	3,880
A9A26970	D-22	630
A9A26971	D-24	3,950
A9A26975	D-22	380
A9A26976	D-22	770
A9A26981	D-22	1,840
A9A26982	D-22	1,550
A9A27001	D-22,D-23	460
A9A27005	D-22	3,800
A9A27006	D-22	3,800
A9A27008	D-22	2,270
A9A27062	D-22	380
A9C18195	D-22	2,800
A9C20132	D-27	2,600
A9C20134	D-28	5,000
A9C20137	D-28	5,000
A9C20162	D-27	4,400
A9C20164	D-28	6,900
A9C20167	D-28	6,900
A9C20232	D-27	2,600
A9C20731	D-27	1,500
A9C20732	D-27	2,600
A9C20736	D-27	2,600
A9C20834	D-28	5,000
A9C20837	D-28	5,000
A9C20838	D-28	5,000
A9C20842	D-27	4,100
A9C20844	D-28	6,500
A9C20847	D-28	6,500
A9C20862	D-27	4,400
A9C20864	D-28	6,900
A9C20867	D-28	6,900
A9C20868	D-28	6,900
A9C20869	D-28	6,900
A9C20882	D-27	10,000
A9C20884	D-28	14,500
A9C21132	D-26	3,400
A9C21134	D-26	5,400
A9C21142	D-26	5,300
A9C21144	D-26	8,300
A9C21162	D-26	5,300
A9C21164	D-26	8,300
A9C21732	D-26	3,400
A9C21833	D-26	3,700
A9C21834	D-26	5,400
A9C21842	D-26	5,300
A9C21843	D-26	5,400
A9C21844	D-26	8,300
A9C21862	D-26	5,300
A9C21864	D-26	8,300
A9C22011	D-27	1,500
A9C22012	D-27	2,600
A9C22015	D-27	2,600
A9C22016	D-27	2,000
A9C22212	D-27	3,700
A9C22711	D-27	1,500
A9C22712	D-27	2,600
A9C22715	D-27	2,600

Ref number รหัสสินค้า	Page หน้า	Price list ราคา (บาท)
A9C22722	D-27	2,600
A9C22813	D-28	3,100
A9C22814	D-28	5,000
A9C22818	D-28	5,000
A9C22824	D-28	5,000
A9C23712	D-26	3,400
A9C23715	D-26	3,400
A9C30011	D-25	1,800
A9C30012	D-25	2,200
A9C30015	D-25	5,100
A9C30111	D-25	1,800
A9C30112	D-25	2,200
A9C30114	D-25	5,300
A9C30115	D-25	3,600
A9C30211	D-25	1,800
A9C30212	D-25	2,200
A9C30215	D-25	3,600
A9C30311	D-25	1,800
A9C30312	D-25	2,200
A9C30315	D-25	5,100
A9C30811	D-25	1,800
A9C30812	D-25	2,200
A9C30814	D-25	5,300
A9C30815	D-25	3,200
A9C32016	D-25	3,800
A9C32116	D-25	3,800
A9C32216	D-25	3,800
A9C32316	D-25	3,800
A9C32836	D-25	2,300
A9C62210	D-26	21,900
A9C62216	D-26	21,900
A9C62225	D-26	21,900
A9C62240	D-26	29,100
A9C62310	D-26	30,900
A9C62316	D-26	30,900
A9C62325	D-26	32,900
A9C62340	D-26	41,700
A9C62363	D-26	78,800
A9C62410	D-26	43,300
A9C62416	D-26	43,300
A9C62425	D-26	45,900
A9C62440	D-26	58,900
A9C62463	D-26	82,700
A9C70122	D-21	11,700
A9C70124	D-21	14,200
A9C70132	D-21	22,100
A9C70134	D-21	26,200
A9C70342	D-21	33,100
A9C70344	D-21	39,600
A9D11810	D-16	4,500
A9D11816	D-16	4,500
A9D11820	D-16	4,500
A9D11825	D-16	4,500
A9D11832	D-16	4,500
A9D11840	D-16	4,500
A9D11845	D-16	4,500
A9E18030	D-13	460
A9E18031	D-13	460
A9E18032	D-13	460
A9E18033	D-13	610
A9E18034	D-13	780
A9E18035	D-13	780
A9E18036	D-13	780
A9E18037	D-13	780
A9E18320	D-13	1,170
A9E18321	D-13	780
A9E18322	D-13	780
A9E18323	D-13	780
A9E18324	D-13	780
A9E18325	D-13	780
A9E18326	D-13	1,530
A9E18328	D-13	1,040
A9F73101	D-05	1,040
A9F73102	D-05	1,040
A9F73103	D-05	1,040
A9F73104	D-05	1,040
A9F73106	D-05	790
A9F73110	D-05	790

# Schneider Electric Thailand 2024 Price list Index

Ref number รหัสสินค้า	Page หน้า	Price list ราคา (บาท)
A9F73116	D-05	790
A9F73120	D-05	790
A9F73125	D-05	790
A9F73132	D-05	860
A9F73150	D-05	1,100
A9F73163	D-05	1,100
A9F73201	D-05	2,240
A9F73202	D-05	2,240
A9F73203	D-05	2,240
A9F73204	D-05	2,240
A9F73206	D-05	1,350
A9F73210	D-05	1,350
A9F73216	D-05	1,350
A9F73220	D-05	1,350
A9F73225	D-05	1,350
A9F73232	D-05	1,480
A9F73240	D-05	1,480
A9F73250	D-05	2,240
A9F73263	D-05	2,240
A9F73302	D-05	3,750
A9F73303	D-05	3,750
A9F73304	D-05	3,750
A9F73306	D-05	3,050
A9F73310	D-05	3,050
A9F73316	D-05	3,050
A9F73320	D-05	3,050
A9F73325	D-05	3,050
A9F73332	D-05	3,340
A9F73340	D-05	3,340
A9F73350	D-05	3,750
A9F73363	D-05	3,750
A9F73401	D-05	6,010
A9F73402	D-05	6,010
A9F73404	D-05	6,010
A9F73406	D-05	5,190
A9F73410	D-05	5,190
A9F73416	D-05	5,190
A9F73420	D-05	5,190
A9F73425	D-05	5,190
A9F73432	D-05	6,690
A9F73440	D-05	5,690
A9F73450	D-05	6,010
A9F73463	D-05	6,010
A9F74101	D-04	760
A9F74102	D-04	760
A9F74103	D-04	760
A9F74104	D-04	760
A9F74106	D-04	370
A9F74110	D-04	370
A9F74116	D-04	370
A9F74120	D-04	370
A9F74125	D-04	370
A9F74132	D-04	450
A9F74140	D-04	450
A9F74150	D-04	760
A9F74163	D-04	760
A9F74201	D-04	1,710
A9F74202	D-04	1,710
A9F74203	D-04	1,710
A9F74204	D-04	1,710
A9F74206	D-04	980
A9F74210	D-04	980
A9F74216	D-04	980
A9F74220	D-04	980
A9F74225	D-04	980
A9F74232	D-04	1,060
A9F74240	D-04	1,060
A9F74250	D-04	1,710
A9F74263	D-04	1,710
A9F74301	D-04	2,810
A9F74302	D-04	2,810
A9F74303	D-04	2,810
A9F74304	D-04	2,810
A9F74306	D-04	2,150
A9F74310	D-04	2,150
A9F74316	D-04	2,150
A9F74320	D-04	2,150
A9F74325	D-04	2,150

Ref number รหัสสินค้า	Page หน้า	Price list ราคา (บาท)
A9F74332	D-04	2,300
A9F74340	D-04	2,300
A9F74350	D-04	3,000
A9F74363	D-04	3,000
A9F74401	D-04	4,840
A9F74402	D-04	4,840
A9F74403	D-04	4,840
A9F74404	D-04	4,840
A9F74406	D-04	4,050
A9F74410	D-04	4,050
A9F74416	D-04	4,050
A9F74420	D-04	4,050
A9F74425	D-04	4,050
A9F74432	D-04	4,050
A9F74440	D-04	4,050
A9F74450	D-04	4,840
A9F74463	D-04	4,840
A9F75101	D-06	1,280
A9F75102	D-06	1,280
A9F75103	D-06	1,280
A9F75104	D-06	1,280
A9F75106	D-06	960
A9F75110	D-06	960
A9F75116	D-06	960
A9F75120	D-06	960
A9F75125	D-06	960
A9F75132	D-06	1,040
A9F75140	D-06	1,040
A9F75150	D-06	1,350
A9F75163	D-06	1,350
A9F75201	D-06	3,040
A9F75202	D-06	3,040
A9F75203	D-06	3,

# Schneider Electric Thailand 2024 Price list Index

Ref number รหัสสินค้า	Page หน้า	Price list ราคา (บาท)
AFB4404	D-07	7,350
AFB4406	D-07	5,770
AFB4410	D-07	5,770
AFB4416	D-07	5,770
AFB4420	D-07_J-03	5,770
AFB4425	D-07	5,770
AFB4432	D-07	6,500
AFB4440	D-07_J-03	6,500
AFB4450	D-07	7,350
AFB4463	D-07	7,350
AFB5101	D-09	3,610
AFB5102	D-09	3,610
AFB5103	D-09	3,610
AFB5104	D-09	3,610
AFB5106	D-09	1,340
AFB5110	D-09	1,340
AFB5116	D-09	1,340
AFB5120	D-09	1,340
AFB5125	D-09	1,340
AFB5132	D-09	1,400
AFB5140	D-09	1,400
AFB5150	D-09	3,610
AFB5163	D-09	3,610
AFB5201	D-09	5,980
AFB5202	D-09	5,980
AFB5203	D-09	5,980
AFB5204	D-09	5,980
AFB5206	D-09	4,760
AFB5210	D-09	4,760
AFB5216	D-09	4,760
AFB5220	D-09	4,760
AFB5225	D-09	4,760
AFB5232	D-09	4,990
AFB5240	D-09	4,990
AFB5250	D-09	5,980
AFB5263	D-09	5,980
AFB5302	D-09	11,870
AFB5303	D-09	11,870
AFB5304	D-09	11,870
AFB5306	D-09	10,900
AFB5310	D-09	6,030
AFB5316	D-09	6,030
AFB5320	D-09	6,030
AFB5325	D-09	6,030
AFB5332	D-09	6,320
AFB5340	D-09	6,320
AFB5350	D-09	11,870
AFB5363	D-09	11,870
AFB5402	D-09	22,260
AFB5404	D-09	22,260
AFB5406	D-09	11,870
AFB5410	D-09	11,870
AFB5416	D-09	11,870
AFB5420	D-09	11,870
AFB5425	D-09	11,870
AFB5432	D-09	12,430
AFB5440	D-09	12,430
AFB5450	D-09	22,260
AFB5463	D-09	22,260
AFB9101	D-10	1,560
AFB9102	D-10	1,560
AFB9103	D-10	1,560
AFB9104	D-10	1,560
AFB9106	D-10	1,110
AFB9110	D-10	1,110
AFB9116	D-10	1,110
AFB9120	D-10	1,110
AFB9125	D-10	1,110
AFB9132	D-10	1,340
AFB9140	D-10	1,340
AFB9150	D-10	1,890
AFB9163	D-10	1,890
AFB9201	D-10	3,670
AFB9202	D-10	3,670
AFB9203	D-10	3,670
AFB9204	D-10	3,670
AFB9206	D-10	2,610
AFB9210	D-10	2,610

Ref number รหัสสินค้า	Page หน้า	Price list ราคา (บาท)
AFB9216	D-10	2,610
AFB9220	D-10	2,610
AFB9225	D-10	2,610
AFB9232	D-10	3,150
AFB9240	D-10	3,150
AFB9250	D-10	4,450
AFB9263	D-10	4,450
AFB9301	D-10	5,620
AFB9302	D-10	5,620
AFB9303	D-10	5,620
AFB9304	D-10	5,620
AFB9306	D-10	4,000
AFB9310	D-10	4,000
AFB9316	D-10	4,000
AFB9320	D-10	4,000
AFB9325	D-10	4,000
AFB9332	D-10	4,830
AFB9340	D-10	4,830
AFB9350	D-10	6,810
AFB9363	D-10	6,810
AFB9401	D-10	8,030
AFB9402	D-10	8,030
AFB9403	D-10	8,030
AFB9404	D-10	8,030
AFB9406	D-10	6,550
AFB9410	D-10	6,550
AFB9416	D-10	6,550
AFB9420	D-10	6,550
AFB9425	D-10	6,550
AFB9432	D-10	6,860
AFB9440	D-10	6,860
AFB9445	D-10	9,170
AFB9463	D-10	9,170
AGK24140	D-11	170
AGK24240	D-11	460
AGK24306	D-11	960
AGK24310	D-11	960
AGK24316	D-11	960
AGK24320	D-11	960
AGK24325	D-11	960
AGK24332	D-11	960
AGK24340	D-11	960
AGK27106	D-11	170
AGK27110	D-11	170
AGK27116	D-11	170
AGK27120	D-11	170
AGK27125	D-11	170
AGK27132	D-11	170
AGK27206	D-11	460
AGK27210	D-11	460
AGK27216	D-11	460
AGK27220	D-11	460
AGK27225	D-11	460
AGK27232	D-11	460
ABL15692	J-04	4,200
ABL15693	J-04	9,350
ABL16182	D-18	7,100
ABL16282	D-18	15,300
ABL16382	D-18	26,000
ABL16482	D-18	48,000
ABL20501	D-19	5,900
ABL20601	D-19	15,100
ABL40301	D-18	12,800
ABL40501	D-19	9,100
ABL40601	D-19	18,200
ABL60301	D-18	19,600
ABL65501	D-19	16,400
ABL65601	D-19	25,500
AGMEM1520	C-11	5,385
AGMEM1521	C-11	5,385
AGMEM1522	C-11	5,385
AGMEM1540	C-11	9,395
AGMEM1541	C-11	9,395
AGMEM1542	C-11	9,395
AGMEM1560	C-11	5,910
AGMEM1570	C-11	10,400
AGMEM1573	C-11	9,990
AGMEM1580	C-11	11,000

Ref number รหัสสินค้า	Page หน้า	Price list ราคา (บาท)
AGMEM1590	C-11	23,400
AGMEM1591	C-11	14,300
AGMEM1592	C-11	27,200
AGMEM1593	C-11	28,450
AGMEM2000	C-11	5,285
AGMEM2010	C-11	6,170
AGMEM2050	C-11	5,790
AGMEM2100	C-11	8,015
AGMEM2105	C-11	8,990
AGMEM2435	C-11	10,800
AGMEM2455	C-11	10,800
AGMEM3110	C-11	13,300
AGMEM3150	C-11	15,750
AGMEM3155	C-11	18,750
AGMEM3200	C-11	14,000
AGMEM3210	C-11	15,250
AGMEM3250	C-11	16,900
AGMEM3255	C-11	18,050
AGN15635	D-24	300
AGN15636	D-24	300
AGN15650	D-24	620
AGN15651	D-24	620
AGN15655	D-24	910
AGN15656	D-24	910
AGN15657	D-24	1,060
AGN15658	D-24	1,060
AGN18341	D-05	2,950
AGN18343	D-05	3,560
AGN18345	D-05	6,020
AGN18346	D-05	6,020
AGN18347	D-05	7,050
AGN18349	D-05	7,450
AGN18350	D-05	7,450
AGN18351	D-05	9,170
AGN18353	D-05	14,220
AGN18354	D-05	14,220
AGN18355	D-05	14,840
AGN18357	D-04	2,780
AGN18358	D-04	2,780
AGN18359	D-04	3,210
AGN18361	D-04	5,520
AGN18362	D-04	5,520
AGN18363	D-04	6,720
AGN18365	D-04	6,740
AGN18367	D-04	6,740
AGN18369	D-04	8,000
AGN18372	D-04	12,570
AGN18374	D-04	12,570
AGN18376	D-04	15,660
AGN18379	D-06	6,750
AGN18380	D-06	6,750
AGN18381	D-06	7,100
AGN18383	D-06	9,010
AGN18384	D-06	9,010
AGN18385	D-06	10,600
AGN18387	D-06	9,450
AGN18388	D-06	9,450
AGN18389	D-06	10,000
AGN18391	D-06	16,900
AGN18392	D-06	16,900
AGN18393	D-06	18,500
AGN18446	D-07	4,900
AGN18447	D-07	4,900
AGN18448	D-07	5,850
AGN18457	D-07	7,600
AGN18458	D-07	7,600
AGN18459	D-07	9,350
AGN18468	D-07	10,500
AGN18469	D-07	10,500
AGN18470	D-07	12,900
AGN18479	D-07	20,580
AGN18480	D-07	20,580
AGN18481	D-07	24,990
AGN18490	D-09	9,280
AGN18491	D-09	9,280
AGN18492	D-09	11,240
AGN18501	D-09	12,390
AGN18502	D-09	12,390

# Schneider Electric Thailand 2024 Price list Index

Ref number รหัสสินค้า	Page หน้า	Price list ราคา (บาท)
AGN18503	D-09	15,440
AGN18512	D-09	25,890
AGN18513	D-09	14,300
AGN18514	D-09	17,010
AGN18523	D-09	22,370
AGN18524	D-09	22,370
AGN18525	D-09	23,310
AGN26476	D-24	1,830
AGN26500	D-24	4,930
AGN26904	D-24	700
AGN26907	D-24	800
AGN26909	D-24	1,300
AGN26946	D-24	1,830
AGN26960	D-24	2,450
AGN26961	D-24	2,450
AGN26963	D-24	3,300
AGN26969	D-24	3,700
AGN26971	D-24	3,700
AGN27062	D-23	350
AGN51500	D-29	2,190
AGN51501	D-29	2,190
AGN51502	D-29	2,190
AGN51503	D-29	2,190
AGN51504	D-29	2,190
AGN51505	D-29	2,190
AGN51506	D-29	1,950
AGN51508	D-29	1,950
AGN51509	D-29	2,090
AGN51510	D-29	2,090
AGN51511	D-29	2,060
AGN51512	D-29	2,060
AGN51513	D-29	2,060
AGN51514	D-29	2,060
AGN51515	D-29	2,060
AGN51517	D-29	2,060
AGN51518	D-29	2,190
AGN51519	D-29	2,190
AGN51520	D-29	3,810
AGN51521	D-29	3,810
AGN51522	D-29	3,810
AGN51523	D-29	3,810
AGN51524	D-29	3,810
AGN51525	D-29	3,810
AGN51526	D-29	3,270
AGN51528	D-29	3,320
AGN51529	D-29	3,810
AGN51530	D-29	3,810
AGN51531	D-29	3,450
AGN51532	D-29	3,450
AGN51533	D-29	3,450
AGN51534	D-29	3,450
AGN51535	D-29	3,450
AGN51537	D-29	3,450
AGN51538	D-29	3,810
AGN51539	D-29	3,810
AGN51600	D-30	4,090
AGN51651	D-30	4,090
AGN51652	D-30	4,090
AGN51653	D-30	5,690
AGN51654	D-30	5,690
AGN51655	D-30	5,690
AGN51656	D-30	5,690
AGN51658	D-30	4,090
AGN51659	D-30	4,090
AGN51660	D-30	4,090
AGN51690	D-30	4,740
AGN51690	D-31	4,740
AGN51701	D-30	19,530
AGR11280	D-13	7,000
AGR11291	D-13	7,000
AGR11480	D-13	7,920
AGR11491	D-13	8,000
AGR12240	D-13	2,900
AGR12263	D-13	3,850
AGR12280	D-13	7,000
AGR12291	D-13	7,500
AGR12440	D-13	3,900
AGR12463	D-13	6,000

Ref number รหัสสินค้า	Page หน้า	Price list ราคา (บาท)
AGR12480	D-13	8,000
AGR12491	D-13	8,500
AGR14291	D-13	8,000
AGR14480	D-13	8,500
AGR14491	D-13	9,000
AGRS1225	D-14-J-03	3,000
AGRS1240	D-14-J-03	4,300
AGRS1263	D-14-J-03	7,400
AGRS1425	D-14-J-03	5,100
AGRS1440	D-14-J-03	4,500
AGRS1463	D-14-J-03	9,400
AGR71225	D-13	2,300
AGR71240	D-13	2,300
AGR71263	D-13	4,000
AGR71425	D-13	3,200
AGR71463	D-13	5,200
AGR74225	D-13	2,900
AGR74240	D-13	2,900
AGR74263	D-13	4,700
AGR74425	D-13	3,900
AGR74440	D-13	3,900
AGR74463	D-13	6,000
ATS60120	D-12	550
ATS60132	D-12	550
ATS60220	D-12	690
ATS60232	D-12	690
ATS60320	D-12	1,100
ATS60332	D-12	1,100
ATS60420	D-12	1,370
ATS60432	D-12	1,370



# Schneider Electric Thailand 2024 Price list Index

Ref number รหัสสินค้า	Page หน้า	Price list ราคา (บาท)
ATV12H075M2	H-05	16,800
ATV12H075M3	H-05	15,700
ATV12H15M2	H-05	20,800
ATV12H15M3	H-05	22,400
ATV12H22M2	H-05	25,900
ATV12H22M3	H-05	26,000
ATV12H30M3	H-05	39,300
ATV12H40M3	H-05	54,100
ATV212H075N4	H-07	31,300
ATV212H075N4	H-07	80,300
ATV212H075N4	H-07	90,000
ATV212H075N4	H-07	104,000
ATV212H075N4	H-07	133,000
ATV212H075N4	H-07	95,700
ATV212H075N4	H-07	151,000
ATV212H075N4	H-07	176,000
ATV212H075N4	H-07	216,000
ATV212H075N4	H-07	267,000
ATV212H075N4	H-07	354,000
ATV212H075N4	H-07	35,600
ATV212H075N4	H-07	41,400
ATV212H075N4	H-07	46,600
ATV212H075N4	H-07	49,100
ATV212H075N4	H-07	55,600
ATV212H075N4	H-07	66,500
ATV310H075N4E	H-05	15,600
ATV310H075N4E	H-05	16,100
ATV310H075N4E	H-05	50,000
ATV310H075N4E	H-05	17,800
ATV310H075N4E	H-05	19,800
ATV310H075N4E	H-05	24,900
ATV310H075N4E	H-05	27,200
ATV310H075N4E	H-05	33,000
ATV310H075N4E	H-05	38,300
ATV320D11N4B	H-06	96,600
ATV320D11N4C	H-06	94,500
ATV320D15N4B	H-06	122,000
ATV320D15N4C	H-06	114,000
ATV320U02M2B	H-06	16,400
ATV320U02M2C	H-06	15,700
ATV320U04M2B	H-06	17,500
ATV320U04M2C	H-06	16,700
ATV320U04N4B	H-06	20,300
ATV320U04N4C	H-06	18,800
ATV320U06M2B	H-06	18,800
ATV320U06M2C	H-06	17,900
ATV320U06N4C	H-06	22,900
ATV320U07M2B	H-06	20,100
ATV320U07M2C	H-06	19,700
ATV320U07N4B	H-06	27,700
ATV320U07N4C	H-06	26,300
ATV320U11M2B	H-06	22,700
ATV320U11M2C	H-06	22,000
ATV320U11N4B	H-06	28,800
ATV320U11N4C	H-06	28,500
ATV320U15M2B	H-06	23,900
ATV320U15M2C	H-06	23,900
ATV320U15N4B	H-06	31,800
ATV320U15N4C	H-06	30,200
ATV320U22M2B	H-06	28,100
ATV320U22M2C	H-06	27,700
ATV320U22N4B	H-06	37,700
ATV320U22N4C	H-06	36,400
ATV320U30N4B	H-06	47,100
ATV320U30N4C	H-06	46,600
ATV320U40N4B	H-06	51,300
ATV320U40N4C	H-06	47,800
ATV320U55N4B	H-06	60,200
ATV320U55N4C	H-06	58,400
ATV320U75N4B	H-06	69,900
ATV320U75N4C	H-06	67,500
ATV340D11N4	H-08	99,900
ATV340D11N4E	H-08	99,900
ATV340D15N4	H-08	122,000
ATV340D15N4E	H-08	122,000
ATV340D18N4	H-08	132,000
ATV340D18N4E	H-08	132,000

Ref number รหัสสินค้า	Page หน้า	Price list ราคา (บาท)
ATV340D22N4	H-08	161,000
ATV340D22N4E	H-08	161,000
ATV340D30N4E	H-08	212,000
ATV340D37N4E	H-08	237,000
ATV340D45N4E	H-08	303,000
ATV340D55N4E	H-08	342,000
ATV340D75N4E	H-08	446,000
ATV340U07N4	H-08	37,000
ATV340U07N4E	H-08	37,000
ATV340U15N4	H-08	40,900
ATV340U15N4E	H-08	40,900
ATV340U22N4	H-08	46,700
ATV340U22N4E	H-08	46,700
ATV340U30N4	H-08	53,600
ATV340U30N4E	H-08	53,600
ATV340U40N4	H-08	58,800
ATV340U40N4E	H-08	58,800
ATV340U55N4	H-08	65,600
ATV340U55N4E	H-08	65,600
ATV340U75N4E	H-08	76,400
ATV610C13N4	H-09	446,000
ATV610C16N4	H-09	510,000
ATV610D11N4	H-09	70,600
ATV610D15N4	H-09	81,700
ATV610D18N4	H-09	107,000
ATV610D22N4	H-09	124,000
ATV610D30N4	H-09	146,000
ATV610D37N4	H-09	168,000
ATV610D45N4	H-09	190,000
ATV610D55N4	H-09	268,000
ATV610D75N4	H-09	318,000
ATV610U02N4	H-09	359,000
ATV610U07N4	H-09	33,500
ATV610U15N4	H-09	34,800
ATV610U22N4	H-09	40,400
ATV610U30N4	H-09	41,700
ATV610U40N4	H-09	47,300
ATV610U55N4	H-09	53,500
ATV610U75N4	H-09	58,500
ATV630C11N4	H-10	ลิตซ์ตัวหนาจำหน่าย
ATV630C13N4	H-10	ลิตซ์ตัวหนาจำหน่าย
ATV630C16N4	H-10	ลิตซ์ตัวหนาจำหน่าย
ATV630C22N4	H-10	ลิตซ์ตัวหนาจำหน่าย
ATV630C25N4	H-10	ลิตซ์ตัวหนาจำหน่าย
ATV630C31N4	H-10	ลิตซ์ตัวหนาจำหน่าย
ATV630D11N4	H-10	104,000
ATV630D15N4	H-10	124,000
ATV630D18N4	H-10	ลิตซ์ตัวหนาจำหน่าย
ATV630D22N4	H-10	ลิตซ์ตัวหนาจำหน่าย
ATV630D30N4	H-10	ลิตซ์ตัวหนาจำหน่าย
ATV630D37N4	H-10	ลิตซ์ตัวหนาจำหน่าย
ATV630D45N4	H-10	ลิตซ์ตัวหนาจำหน่าย
ATV630D55N4	H-10	ลิตซ์ตัวหนาจำหน่าย
ATV630D75N4	H-10	ลิตซ์ตัวหนาจำหน่าย
ATV630U15N4	H-10	52,000
ATV630U22N4	H-10	55,300
ATV630U30N4	H-10	63,200
ATV630U40N4	H-10	71,800
ATV630U55N4	H-10	77,100
ATV630U75N4	H-10	87,000
ATV930C11N4	H-11	ลิตซ์ตัวหนาจำหน่าย
ATV930C11N4E	H-11	ลิตซ์ตัวหนาจำหน่าย
ATV930C13N4	H-11	ลิตซ์ตัวหนาจำหน่าย
ATV930C13N4E	H-11	ลิตซ์ตัวหนาจำหน่าย
ATV930C16N4	H-11	ลิตซ์ตัวหนาจำหน่าย
ATV930C16N4E	H-11	ลิตซ์ตัวหนาจำหน่าย
ATV930C22N4	H-11	ลิตซ์ตัวหนาจำหน่าย
ATV930C22N4E	H-11	ลิตซ์ตัวหนาจำหน่าย
ATV930C25N4	H-12	ลิตซ์ตัวหนาจำหน่าย
ATV930C31N4	H-12	ลิตซ์ตัวหนาจำหน่าย
ATV930D11N4	H-11	105,000
ATV930D15N4	H-11	128,000
ATV930D18N4	H-11	ลิตซ์ตัวหนาจำหน่าย
ATV930D22N4	H-11	ลิตซ์ตัวหนาจำหน่าย

Ref number รหัสสินค้า	Page หน้า	Price list ราคา (บาท)
ATV930D30N4	H-11	ลิตซ์ตัวหนาจำหน่าย
ATV930D37N4	H-11	ลิตซ์ตัวหนาจำหน่าย
ATV930D45N4	H-11	ลิตซ์ตัวหนาจำหน่าย
ATV930D55N4	H-11	ลิตซ์ตัวหนาจำหน่าย
ATV930D55N4C	H-12	ลิตซ์ตัวหนาจำหน่าย
ATV930D75N4	H-11	ลิตซ์ตัวหนาจำหน่าย
ATV930D75N4C	H-12	ลิตซ์ตัวหนาจำหน่าย
ATV930D90N4	H-11	ลิตซ์ตัวหนาจำหน่าย
ATV930D90N4C	H-12	ลิตซ์ตัวหนาจำหน่าย
ATV930U07N4	H-11	53,500
ATV930U15N4	H-11	57,100
ATV930U22N4	H-11	59,500
ATV930U30N4	H-11	66,700
ATV930U40N4	H-11	71,900
ATV930U55N4	H-11	77,300
ATV930U75N4	H-11	87,100
AZSDE007D	E-05	464
AZSDE010D	E-05	479
AZSDE015D	E-05	520
BLRBH400A480B52	C-26	20,900
BLRBH500A000B40	C-26	26,050
BLRCH025A030B40	C-25	2,240
BLRCH042A050B40	C-25	4,385
BLRCH050A060B40	C-25	2,295
BLRCH050A060B44	C-25	2,285
BLRCH075A090B40	C-25	3,315
BLRCH075A090B44	C-25	3,305
BLRCH100A120B44	C-25	3,910
BLRCH104A125B40	C-25	4,050
BLRCH109A130B24	C-25	5,380
BLRCH125A150B52	C-25	4,955
BLRCH131A157B24	C-25	6,425
BLRCH150A180B40	C-25	4,660
BLRCH150A180B44	C-25	4,580
BLRCH200A240B40	C-25	6,040
BLRCH200A240B44	C-25	6,150
BLRCH200A240B52	C-25	6,535
BLRCH250A300B40	C-25	7,420
BLRCH250A300B44	C-25	7,570
BLRCH250A300B52	C-25	7,955
BLRCH300A360B40	C-25	8,825
BLRCH400A480B40	C-25	12,200
BLRCH400A480B44	C-25	11,750
BLRCH400A480B52	C-25	12,500
BLRCH500A000B40	C-25	15,500
BLRCH500A000B44	C-25	15,200
BLRCP075A090B48	C-24	2,885
BLRCP085A100B52	C-24	3,000
BLRCP088A106B48	C-24	3,090
BLRCP106A127B52	C-24	3,810
BLRCP125A150B48	C-24	3,605
BLRCP125A150B52	C-24	4,015
BLRCP136A163B48	C-24	3,810
BLRCP155A186B48	C-24	4,225
BLRCP167A200B52	C-24	4,740
BLRCP170A204B48	C-24	4,530
BLRCP172A206B52	C-24	4,840
BLRCP208A250B48	C-24	5,460
BLRCP208A250B52	C-24	5,770
BLRCP250A300B48	C-24	5,945
BLRCP250A300B52	C-24	6,800
BLRCP288A346B48	C-24	7,085
BLRCP309A371B52	C-24	8,240
BLRCP315A378B48	C-24	7,620
BLRCP333A400B48	C-24	8,755
BLRCP344A413B52	C-24	9,165
BLRCP377A452B52	C-24	10,200
BLRCS010A012B40	C-23	760
BLRCS050A060B40	C-23	1,715
BLRCS050A060B44	C-23	1,695
BLRCS075A090B40	C-23	2,455
BLRCS075A090B44	C-23	2,445
BLRCS100A120B44	C-23	2,835
BLRCS104A125B40	C-23	3,010
BLRCS109A130B24	C-23	4,245
BLRCS150A180B40	C-23	3,325
BLRCS150A180B44	C-23	3,395
BLRCS200A240B40	C-23	4,510

# Schneider Electric Thailand 2024 Price list Index

Ref number รหัสสินค้า	Page หน้า	Price list ราคา (บาท)
BLRCS200A240B44	C-23	4,450
BLRCS250A300B40	C-23	5,525
BLRCS250A300B44	C-23	5,420
C10B32D040	A-37	14,850
C10B32D100	A-37	14,850
C10B3TM016	A-35	5,345
C10B3TM025	A-35	5,365
C10B3TM032	A-35	5,430
C10B3TM040	A-35	5,655
C10B3TM050	A-35	5,695
C10B3TM063	A-35	5,820
C10B3TM080	A-35	5,880
C10B3TM100	A-35	6,285
C10F32D040	A-37	15,650
C10F32D100	A-37	16,050
C10F3TM016	A-35	5,995
C10F3TM025	A-35	6,015
C10F3TM032	A-35	6,015
C10F3TM040	A-35	6,130
C10F3TM050	A-35	6,130
C10F3TM063	A-35	6,130
C10F3TM080	A-35	6,230
C10F3TM100	A-35	6,460
C10H32D040	A-37	19,150
C10H32D100	A-37	19,550
C10H3TM016	A-35	9,320
C10H3TM025	A-35	9,320
C10H3TM032	A-35	9,320
C10H3TM040	A-35	9,435
C10H3TM050	A-35	9,435
C10H3TM063	A-35	9,435
C10H3TM080	A-35	9,550
C10H3TM100	A-35	9,825
C10N32D040	A-37	18,150
C10N32D100	A-37	18,650
C10N3TM016	A-35	7,820
C10N3TM025	A-35	7,820
C10N3TM032	A-35	7,820
C10N3TM040	A-35	7,920
C10N3TM050	A-35	7,920
C10N3TM063	A-35	7,920
C10N3TM080	A-35	8,045
C10N3TM100	A-35	8,300
C11B3TM16B	A-45	7,585
C11B3TM16L	A-45	7,585
C11B3TM025B	A-45	7,585
C11B3TM025L	A-45	7,585
C11B3TM032B	A-45	7,225
C11B3TM032L	A-45	7,585
C11B3TM040B	A-45	7,715
C11B3TM040L	A-45	7,885
C11B3TM050B	A-45	7,715
C11B3TM050L	A-45	7,885
C11B3TM063B	A-45	7,715
C11B3TM063L	A-45	7,885
C11B3TM080B	A-45	7,415
C11B3TM080L	A-45	7,870
C11B3TM100B	A-45	7,415
C11B3TM100L	A-45	7,870
C11E3TM16B	A-45	6,790
C11E3TM16L	A-45	6,635
C11E3TM025B	A-45	6,790
C11E3TM025L	A-45	6,635
C11E3TM032B	A-45	6,790
C11E3TM032L	A-45	6,635
C11E3TM040B	A-45	7,500
C11E3TM040L	A-45	6,910
C11E3TM050B	A-45	7,875
C11E3TM050L	A-45	6,910
C11E3TM063B	A-45	7,500
C11E3TM063L	A-45	6,910
C11E3TM080B	A-45	7,010
C11E3TM080L	A-45	7,510
C11E3TM100B	A-45	7,010
C11E3TM100L	A-4	

# Schneider Electric Thailand 2024 Price list Index

Ref number รหัสสินค้า	Page หน้า	Price list ราคา (บาท)
EVCP100D9CH00	C-37	762,000
EVCP100D9W01	C-37	816,000
EVCP100D9W02	C-37	887,000
EVCP100D9W20	C-37	793,000
EVCP100D9W31	C-37	886,000
EVD1S120TBB	J-07	คิดต่อชิ้นตามจำนวน
EVD1S150TBB	J-07	คิดต่อชิ้นตามจำนวน
EVD1S180TBB	J-07	คิดต่อชิ้นตามจำนวน
EVD1S60TBB	J-06	คิดต่อชิ้นตามจำนวน
EVD1S60TBBCS	J-06	คิดต่อชิ้นตามจำนวน
EVD1S60TBBCT	J-06	คิดต่อชิ้นตามจำนวน
EVHSA07N2C5	J-02	49,000
EVHSA07N2C7	J-02	คิดต่อชิ้นตามจำนวน
EVHSA11N2C5	J-02	51,000
EVHSA11N2C7	J-02	คิดต่อชิ้นตามจำนวน
EVHSA22N2S	J-02	51,000
EVPI1CNS32322	J-02	40,600
EVPI1DB3LG	J-06	คิดต่อชิ้นตามจำนวน
EVPI1DB4LG	J-06	คิดต่อชิ้นตามจำนวน
EZAPP05044R20	C-35	313,000
EZAPP05044W20	C-35	313,000
EZAPP05044W31	C-35	320,500
EZAPP070HM	C-35	66,150
EZAPP10044R20	C-35	525,500
EZAPP10044W20	C-35	525,500
EZAPP10044W31	C-35	536,500
EZAPP15044R20	C-35	789,000
EZAPP15044W20	C-35	789,000
EZAPP15044W31	C-35	804,500
EZAPP30044F20	C-35	2,950,000
EZAPP45044F20	C-35	3,960,000
G12-25AJ0Q40	A-54	570
G12E3A100	A-51	2,760
G12E3A125	A-51	2,760
G12E3A16	A-51	2,350
G12E3A20	A-51	2,350
G12E3A25	A-51	2,350
G12E3A32	A-51	2,350
G12E3A40	A-51	2,350
G12E3A50	A-51	2,350
G12E3A63	A-51	2,350
G12E3A80	A-51	2,760
G12F3A100	A-51	3,500
G12F3A125	A-51	3,500
G12F3A16	A-51	3,500
G12F3A20	A-51	3,500
G12F3A25	A-51	3,500
G12F3A32	A-51	3,500
G12F3A40	A-51	3,500
G12F3A50	A-51	3,500
G12F3A63	A-51	3,500
G12F3A80	A-51	3,500
G12FASB2	A-54	93
G12LTS4D3P	A-55	505
G12R0TDS	A-54	925
G12R0TE	A-54	1,600
G12SHT415AC	A-54	1,070
G12SPDR3P	A-55	765
G12STSHD3P	A-55	474
G12LVR110AC	A-54	1,500
G12LVR230AC	A-54	1,500
G12LVR115AC	A-54	1,500
G20-25SHT110AC	A-54	1,220
G20-25SHT240AC	A-54	1,220
G20-25SHT24DC	A-54	1,220
G20-25SHT415AC	A-54	1,220
G20-25SHT48DC	A-54	1,220
G20-25LVR110AC	A-54	1,700
G20-25LVR240AC	A-54	1,700
G20-25LVR115AC	A-54	1,700
G20B3A100	A-52	3,500
G20B3A125	A-52	3,500
G20B3A160	A-52	3,800
G20B3A200	A-52	3,800
G20B3A40	A-52	3,500
G20B3A50	A-52	3,500
G20B3A63	A-52	3,500
G20B3A80	A-52	3,500

Ref number รหัสสินค้า	Page หน้า	Price list ราคา (บาท)
G20F3A100	A-52	3,800
G20F3A125	A-52	4,800
G20F3A160	A-52	4,800
G20F3A200	A-52	4,800
G20F3A40	A-52	3,800
G20F3A50	A-52	3,800
G20F3A63	A-52	3,800
G20F3A80	A-52	3,800
G20FASR2	A-54	93
G20LTS4D3P	A-55	535
G20PBASE3P	A-55	2,150
G20PLUGFASB2	A-54	93
G20PLUGKIT3P	A-55	1,460
G20RC3P	A-55	1,870
G20R0TDS	A-54	1,170
G20R0TE	A-54	1,990
G20SBC3P	A-55	650
G20SPDR3P	A-55	810
G20STSHD3P	A-55	505
G25B3A160	A-52	5,990
G25B3A200	A-52	5,990
G25B3A250	A-52	5,990
G25F3A160	A-52	7,990
G25F3A200	A-52	7,990
G25F3A250	A-52	7,990
G25FASB2	A-54	139
G25LTS4D3P	A-55	1,000
G25PBASE3P	A-55	3,460
G25PLUGKIT3P	A-55	1,870
G25RC3P	A-55	2,210
G25R0TDS	A-54	1,230
G25R0TE	A-54	2,090
G25SBC3P	A-55	975
G25SPDR3P	A-55	885
G25STSHD3P	A-55	525
G40-80ALUX40	A-54	635
G40-80FASB2	A-54	242
G40-80SHT110AC	A-54	1,360
G40-80SHT240AC	A-54	1,360
G40-80SHT24DC	A-54	1,360
G40-80SHT415AC	A-54	1,360
G40-80SHT48DC	A-54	1,360
G40-80LVR110AC	A-54	1,910
G40-80LVR240AC	A-54	1,910
G40-80LVR115AC	A-54	1,910
G40F3A250	A-52	15,000
G40F3A320	A-52	15,000
G40F3A400	A-52	15,000
G40LTS4D3P	A-55	1,200
G40N3A250	A-53	16,000
G40N3A320	A-53	16,000
G40N3A400	A-53	16,000
G40PBASE3P	A-55	5,850
G40RC3P	A-55	3,860
G40R0TDS	A-54	1,900
G40R0TE	A-54	2,880
G40SBC3P	A-55	1,870
G40SPDR3P	A-55	2,390
G40STSHD3P	A-55	575
G80H3E500	A-53	46,900
G80H3E630	A-53	46,900
G80H3E800	A-53	46,900
G80H3TMS00	A-53	40,800
G80H3TMS30	A-53	40,800
G80H3TMS80	A-53	40,800
G80LTS4D3P	A-55	1,500
G80N3E500	A-53	43,000
G80N3E630	A-53	43,000
G80N3E800	A-53	43,000
G80N3TMS00	A-53	39,500
G80N3TMS30	A-53	39,500
G80N3TMS80	A-53	39,500
G80PBASE3P	A-55	34,900
G80RC3P	A-55	5,000
G80R0TDS	A-54	2,000
G80R0TE	A-54	3,030
G80SPDR3P30	A-55	5,950
G80SPDR3P80	A-55	40

Ref number รหัสสินค้า	Page หน้า	Price list ราคา (บาท)
G80STSHD3P	A-55	640
GM10D4N034BEE	A-66	7,280
GM10D4N0634BEE	A-66	7,750
GM10D4N1004BDE	A-66	7,930
GM10D4N1004BEE	A-66	8,450
GM1AD4N10H4BEE	A-67	85,100
GM1AD4N304BEE	A-67	57,700
GM1AD4N804BEE	A-67	70,600
GM20D4N1254BEE	A-66	14,100
GM20D4N1604BEE	A-66	15,500
GM20D4N2004BEE	A-66	16,800
GM2AD4N12H4BEE	A-67	130,000
GM2AD4N16H4BEE	A-67	163,000
GM2AD4N20H4BEE	A-67	209,000
GM32D4N2504BEE	A-66	21,400
GM32D4N3154BEE	A-66	24,800
GM63D4N4004BEE	A-66	31,000
GM63D4N6304BEE	A-66	38,500
GMSALXCK01	A-68	คิดต่อชิ้นตามจำนวน
GMSALXCK02	A-68	คิดต่อชิ้นตามจำนวน
GMSALXCK03	A-68	คิดต่อชิ้นตามจำนวน
GMSALXCK04	A-68	คิดต่อชิ้นตามจำนวน
GMSALXCK05	A-68	คิดต่อชิ้นตามจำนวน
GMSALXCK06	A-68	คิดต่อชิ้นตามจำนวน
GMSCONSL01B	A-69	คิดต่อชิ้นตามจำนวน
GMSCONSL01T	A-69	คิดต่อชิ้นตามจำนวน
GMSCONSL02200	A-69	คิดต่อชิ้นตามจำนวน
GMSCONSL03315	A-69	คิดต่อชิ้นตามจำนวน
GMSCONSL04630	A-69	คิดต่อชิ้นตามจำนวน
GMSCONSL0510H	A-69	คิดต่อชิ้นตามจำนวน
GMSCONSL0612H	A-69	คิดต่อชิ้นตามจำนวน
GMSCONSL0616H	A-69	คิดต่อชิ้นตามจำนวน
GMSCONSL0620H	A-69	คิดต่อชิ้นตามจำนวน
GMSISOPB02	A-69	คิดต่อชิ้นตามจำนวน
GMSISOPB03	A-69	คิดต่อชิ้นตามจำนวน
GMSISOPB04	A-69	คิดต่อชิ้นตามจำนวน
GMSISOPB05	A-69	คิดต่อชิ้นตามจำนวน
GMSISOPB06	A-69	คิดต่อชิ้นตามจำนวน
GMSISOPB0620H	A-69	คิดต่อชิ้นตามจำนวน
GMSISOSS02	A-69	คิดต่อชิ้นตามจำนวน
GMSISOSS03	A-69	คิดต่อชิ้นตามจำนวน
GMSISOSS04	A-69	คิดต่อชิ้นตามจำนวน
GMSISOSS05	A-69	คิดต่อชิ้นตามจำนวน
GMSISOSS06	A-69	คิดต่อชิ้นตามจำนวน
GMSISOSS060H	A-69	คิดต่อชิ้นตามจำนวน
GMSISOTS01	A-68	คิดต่อชิ้นตามจำนวน
GMSISOTS02	A-68	คิดต่อชิ้นตามจำนวน
GMSISOTS03	A-68	คิดต่อชิ้นตามจำนวน
GMSISOTS04	A-68	คิดต่อชิ้นตามจำนวน
GMSISOTS05	A-68	คิดต่อชิ้นตามจำนวน
GMSISOTS06	A-68	คิดต่อชิ้นตามจำนวน
GMSISOTS0620H	A-68	คิดต่อชิ้นตามจำนวน
GMSOETHCL01A	A-68	คิดต่อชิ้นตามจำนวน
GMSOETHCL06A	A-68	คิดต่อชิ้นตามจำนวน
GMSOETHCL25A	A-68	คิดต่อชิ้นตามจำนวน
GMSOETHCL025A	A-68	คิดต่อชิ้นตามจำนวน
GMSOETHOES02	A-68	คิดต่อชิ้นตามจำนวน
GMSOETHOES03	A-68	คิดต่อชิ้นตามจำนวน
GMSOETHOES04	A-68	คิดต่อชิ้นตามจำนวน
GMSOETHOES05	A-68	คิดต่อชิ้นตามจำนวน
GMSOETHOES06	A-68	คิดต่อชิ้นตามจำนวน
GMSOETHOEH01	A-68	คิดต่อชิ้นตามจำนวน
GMSOETHOEH02	A-68	คิดต่อชิ้นตามจำนวน
GMSOETHOEH03	A-68	คิดต่อชิ้นตามจำนวน
GMSOETHOEH04	A-68	คิดต่อชิ้นตามจำนวน
GMSOETHOEH05	A-68	คิดต่อชิ้นตามจำนวน
GMSOETHOEH06	A-68	คิดต่อชิ้นตามจำนวน
GPL40LUGKIT3P	A-55	1,940
GPL80LUGKIT3P	A-55	14,000
GV1L3	B-07	3,200
GV2APN0102	B-07	3,000
GV2L03	B-07	3,220
GV2L04	B-07	3,220
GV2L05	B-07	3,220
GV2L06	B-07	3,220
GV2L07	B-07	3,220
GV2L08	B-07	3,220
GV2L10	B-07	3,220

# Schneider Electric Thailand 2024 Price list Index

Ref number รหัสสินค้า	Page หน้า	Price list ราคา (บาท)
GV2L14	B-07	3,220
GV2L16	B-07	3,570
GV2L20	B-07	3,570
GV2L22	B-07	4,140
GV2ME01	B-06	2,900
GV2ME02	B-06	2,900
GV2ME03	B-06	2,900
GV2ME04	B-06	2,900
GV2ME05	B-06	2,900
GV2ME06	B-06	2,900
GV2ME07	B-06	2,900
GV2ME08	B-06	2,900
GV2ME10	B-06	2,900
GV2ME14	B-06	3,100
GV2ME16	B-06	3,450
GV2ME20	B-06	3,450
GV2ME22	B-06	4,200
GV2ME32	B-06	4,500
GV2P01	B-06	3,470
GV2P02	B-06	3,470
GV2P03	B-06	3,470
GV2P04	B-06	3,470
GV2P05	B-06	3,470
GV2P06	B-06	3,470
GV2P07	B-06	3,470
GV2P08	B-06	3,470
GV2P10	B-06	3,470
GV2P14	B-06	3,470
GV2P16	B-06	3,990
GV2P20	B-06	3,990
GV2P22	B-06	4,730
GV2P32	B-06	5,780
GV2V03	B-07	4,000
GV3APN01	B-07	3,100
GV3APN02	B-07	3,100
GV3L32	B-07	9,850
GV3L40	B-07	9,850
GV3L50	B-07	9,850
GV3L65	B-07	9,850
GV3L73	B-07	9,850
GV3L80	B-07	9,850
GV3P40	B-06	8,500
GV3P50	B-06	9,100
GV3P65	B-06	9,700
GV3P73	B-06	12,500
GV3P80	B-06	13,300
GV3S	B-07	1,500
GV4L115B	B-07	16,600
GV5P150F	B-06	46,900
GV5P220F	B-06	56,700
GV6P320F	B-06	92,600
GV6P500F	B-06	112,000
GVAD0101	B-07	880
GVAD0110	B-07	880
GVAD1001	B-07	880
GVAD1010	B-07	880
GVAE1	B-07	350
GVAE11	B-07	550
GVAE20	B-07	550
GVAM11	B-07	950
GVAN11	B-07	600
GVAN20	B-07	600
GVAS025	B-07	1,500
GVAS225	B-07	1,500
GVAUJ25	B-07	1,500
GZ1E01	B-27	1,760
GZ1E02	B-27	1,760
GZ1E03	B-27	1,760
GZ1E04	B-27	1,760
GZ1E05	B-27	1,760
GZ1E06	B-27	1,760
GZ1E07	B-27	1,760
GZ1E10	B-27	1,800
GZ1E14	B-27	1,800
GZ1E16	B-27	1,800
GZ1E20	B-27	1,800

Ref number รหัสสินค้า	Page หน้า	Price list ราคา (บาท)
GZ1E21	B-27	1,800
GZ1E22	B-27	1,800
GZ1E32	B-27	1,800
GZ1LE05	B-27	1,590
GZ1LE06	B-27	1,590
GZ1LE07	B-27	1,590
GZ1LE08	B-27	1,590
GZ1LE10	B-27	1,590
GZ1LE14	B-27	1,590
GZ1LE16	B-27	1,590
GZ1LE20	B-27	1,590
GZ1LE22	B-27	1,590
GZ1LE32	B-27	2,330
K1A001ALH	G-43	1,710
K1B001ULH	G-43	1,860
K1B002ALH	G-43	1,860
K1B011ULH	G-43	2,080
K1C003ALH	G-43	2,990
K1C003QLH	G-43	2,990
K1C003QLH	G-43	2,010
K1D002ULH	G-43	2,010
K1D024MLH	G-43	1,860
K1F003MLH	G-43	1,980
K1F023MLH	G-43	1,920
LA1KN02	B-04	600
LA1KN04	B-04	900
LA1KN11	B-04	600





# Schneider Electric Thailand 2024 Price list Index

Ref number รหัสสินค้า	Page หน้า	Price list ราคา (บาท)
MT2350H12.DX3PMD	A-13	843,000
MT2350H12.DX3PMF	A-11	685,000
MT2350H16.DX3PMD	A-13	944,000
MT2350H16.DX3PMF	A-11	782,000
MT2363H12.DX3PMD	A-13	1,155,000
MT2363H12.DX3PMF	A-11	989,000
MT2363H16.DX3PMD	A-13	1,256,000
MT2363H16.DX3PMF	A-11	1,086,000
MVS08HMF2L	A-23	109,000
MVS08HMF6L	A-23	135,000
MVS08HMF2L	A-23	131,000
MVS08HMF6L	A-23	169,000
MVS08HMF2L	A-23	99,800
MVS08HMF6L	A-23	130,000
MVS08N3MW2A	A-25	145,000
MVS08N3MW2L	A-23	125,500
MVS08N3MW2V	A-25	150,500
MVS08N3MW6A	A-25	202,000
MVS08N3MW6L	A-23	157,500
MVS08N3MW6V	A-25	203,000
MVS10H3MF2L	A-23	108,000
MVS10H3MF6L	A-23	145,000
MVS10H3MW2L	A-23	135,000
MVS10H3MW6L	A-23	178,000
MVS10N3MF2L	A-23	104,000
MVS10N3MF6L	A-23	143,000
MVS10N3MW2A	A-25	148,500
MVS10N3MW2L	A-23	130,000
MVS10N3MW2V	A-25	152,500
MVS10N3MW6A	A-25	207,000
MVS10N3MW6L	A-23	167,000
MVS10N3MW6V	A-25	210,000
MVS12H3MF2L	A-23	111,000
MVS12H3MF6L	A-23	159,500
MVS12H3MW2L	A-23	142,000
MVS12H3MW6L	A-23	194,500
MVS12N3MF2L	A-23	108,000
MVS12N3MF6L	A-23	156,500
MVS12N3MW2A	A-25	154,500
MVS12N3MW2L	A-23	139,000
MVS12N3MW2V	A-25	159,500
MVS12N3MW6A	A-25	211,000
MVS12N3MW6L	A-23	190,500
MVS12N3MW6V	A-25	215,500
MVS15S12	A-27, A-58	10,300
MVS16H3MF2L	A-23	131,000
MVS16H3MF6L	A-23	171,000
MVS16H3MW2L	A-23	156,500
MVS16H3MW6L	A-23	213,000
MVS16N3MF2L	A-23	125,500
MVS16N3MF6L	A-23	168,000
MVS16N3MW2A	A-25	183,000
MVS16N3MW2L	A-23	150,500
MVS16N3MW2V	A-25	179,000
MVS16N3MW6A	A-25	214,000
MVS16N3MW6L	A-23	199,000
MVS16N3MW6V	A-25	221,500
MVS20H3MF2L	A-23	144,000
MVS20H3MF6L	A-23	188,500
MVS20H3MW2L	A-23	179,000
MVS20H3MW6L	A-23	237,000
MVS20N3MF2L	A-23	138,000
MVS20N3MF6L	A-23	180,500
MVS20N3MW2A	A-25	201,000
MVS20N3MW2L	A-23	173,000
MVS20N3MW2V	A-25	207,000
MVS20N3MW6A	A-25	218,500
MVS20N3MW6L	A-23	220,500
MVS20N3MW6V	A-25	229,500
MVS29H3MF2L	A-23	187,500
MVS29H3MF6L	A-23	234,000
MVS29H3MW2L	A-23	235,000
MVS29H3MW6L	A-23	288,500
MVS29N3MF2L	A-23	179,000
MVS29N3MF6L	A-23	223,500
MVS29N3MW2A	A-25	261,500
MVS29N3MW2L	A-23	224,500
MVS29N3MW2V	A-25	269,000

Ref number รหัสสินค้า	Page หน้า	Price list ราคา (บาท)
MVS29N3MW6A	A-25	274,000
MVS29N3MW6L	A-23	271,000
MVS29N3MW6V	A-25	280,000
MVS32H3MF2L	A-23	233,000
MVS32H3MF6L	A-23	276,000
MVS32H3MW2L	A-23	286,500
MVS32H3MW6L	A-23	345,000
MVS32N3MF2L	A-23	222,500
MVS32N3MF6L	A-23	264,500
MVS32N3MW2A	A-25	306,000
MVS32N3MW2L	A-23	275,000
MVS32N3MW2V	A-25	316,000
MVS32N3MW6A	A-25	342,000
MVS32N3MW6L	A-23	330,500
MVS32N3MW6V	A-25	348,000
MVS40H3MF2L	A-23	345,000
MVS40H3MF6L	A-23	389,500
MVS40H3MW2L	A-23	431,500
MVS40H3MW6L	A-23	487,000
MVS40N3MF2L	A-23	330,500
MVS40N3MF6L	A-23	375,000
MVS40N3MW2A	A-25	449,000
MVS40N3MW2L	A-23	402,500
MVS40N3MW2V	A-25	462,500
MVS40N3MW6A	A-25	463,500
MVS40N3MW6L	A-23	454,000
MVS40N3MW6V	A-25	467,500
NS08H3D20X	A-31	70,550
NS08H3D60X	A-31	91,050
NS08H3F20X	A-29	62,300
NS08H3F60X	A-29	70,850
NS08N3D20X	A-31	87,300
NS08N3D60X	A-31	111,000
NS08N3F20X	A-29	52,000
NS08N3F60X	A-29	66,350
NS10H3D20X	A-31	89,100
NS10H3D60X	A-31	120,500
NS10H3F20X	A-29	90,550
NS10H3F60X	A-29	96,100
NS10N3D20X	A-31	82,200
NS10N3D60X	A-31	112,500
NS10N3F20X	A-29	84,550
NS10N3F60X	A-29	87,450
NS12H3D20X	A-31	125,500
NS12H3D60X	A-31	164,000
NS12H3F20X	A-29	103,000
NS12H3F60X	A-29	134,000
NS12N3D20X	A-31	110,000
NS12N3D60X	A-31	149,500
NS12N3F20X	A-29	93,400
NS12N3F60X	A-29	122,500
NS16H3D20X	A-31	154,000
NS16H3D60X	A-31	206,000
NS16H3F20X	A-29	126,500
NS16H3F60X	A-29	169,000
NS16N3D20X	A-31	139,000
NS16N3D60X	A-31	188,500
NS16N3F20X	A-29	114,500
NS16N3F60X	A-29	150,500
NS20H3F20X	A-29	158,000
NS20H3F60X	A-29	213,000
NS20N3F20X	A-29	154,500
NS20N3F60X	A-29	193,500
NS29H3F20X	A-29	190,000
NS29H3F60X	A-29	254,500
NS29N3F20X	A-29	176,000
NS29N3F60X	A-29	233,000
NS32H3F20X	A-29	218,500
NS32H3F60X	A-29	296,500
NS32N3F20X	A-29	199,000
NS32N3F60X	A-29	269,000
NSYSDR2008D	E-04	680
NSYTRAB35	E-04	72
NSYTRAB35	E-04	82
NSYTRAB1010	E-02	72
NSYTRAB51100	E-02	ผลิตภัณฑ์รวมเข้าหน่วย
NSYTRAB5L11N	E-02	ผลิตภัณฑ์รวมเข้าหน่วย
NSYTRAB61100	E-02	371

Ref number รหัสสินค้า	Page หน้า	Price list ราคา (บาท)
NSYTRAB6L11N	E-02	725
NSYTRAB810	E-02	67
NSYTRAC162	E-04	67
NSYTRAC22	E-04	41
NSYTRAL220	E-05	443
NSYTRAL420	E-05	540
NSYTRAP22	E-04	44
NSYTRV102	E-02	108
NSYTRV102PE	E-03	397
NSYTRV162	E-02	180
NSYTRV162PE	E-03	555
NSYTRV22	E-02	62
NSYTRV22PE	E-03	273
NSYTRV352	E-02	361
NSYTRV42	E-02	67
NSYTRV42PE	E-03	299
NSYTRV62	E-02	1,260
NSYTRV62	E-02	88
NSYTRV62PE	E-03	371
NSYTRV702	E-02	1,410
NW0803F6EM	A-17	196,500
NW0803D2EM	A-19	174,000
NW0803D6EM	A-19	242,000
NW0803F2EM	A-17	125,500
NW0813F2EM	A-17	138,000
NW0813F6EM	A-17	210,000
NW0813D2EM	A-19	182,500
NW0813D6EM	A-19	254,500
NW0823F2EM	A-17	147,500
NW0823F6EM	A-17	229,500
NW0823D2EM	A-19	188,500
NW0823D6EM	A-19	272,000
NW1003F6EM	A-17	207,000
NW1003D2EM	A-19	185,500
NW1003D6EM	A-19	257,500
NW1003F2EM	A-17	132,000
NW1013F2EM	A-17	146,500
NW1013F6EM	A-17	217,500
NW1013D2EM	A-19	189,500
NW1013D6EM	A-19	265,500
NW1023F2EM	A-17	151,500
NW1023F6EM	A-17	234,000
NW1023D2EM	A-19	190,500
NW1023D6EM	A-19	276,000
NW1203F6EM	A-17	216,500
NW1203D2EM	A-19	203,000
NW1203D6EM	A-19	281,000
NW1203F2EM	A-17	147,500
NW1213F2EM	A-17	155,500
NW1213F6EM	A-17	227,500
NW1213D2EM	A-19	209,000
NW1213D6EM	A-19	275,000
NW1223F2EM	A-17	158,000
NW1223F6EM	A-17	236,000
NW1223D2EM	A-19	212,000
NW1223D6EM	A-19	283,000
NW1603F6EM	A-17	249,000
NW1603D2EM	A-19	218,500
NW1603D6EM	A-19	284,500
NW1603F2EM	A-17	171,000
NW1613F2EM	A-17	178,000
NW1613F6EM	A-17	259,500
NW1613D2EM	A-19	228,500
NW1613D6EM	A-19	305,000
NW1623F2EM	A-17	191,500
NW1623F6EM	A-17	268,000
NW1623D2EM	A-19	250,500
NW1623D6EM	A-19	317,000
NW2013F2EM	A-17	210,000
NW2013F6EM	A-17	275,000
NW2013D2EM	A-19	278,000
NW2013D6EM	A-19	352,500
NW2023F2EM	A-17	254,500
NW2023F6EM	A-17	314,000
NW2023D2EM	A-19	318,500
NW2023D6EM	A-19	382,000
NW2513F2EM	A-17	265,500
NW2513F6EM	A-17	338,000

# Schneider Electric Thailand 2024 Price list Index

Ref number รหัสสินค้า	Page หน้า	Price list ราคา (บาท)
NW2513D2EM	A-19	347,000
NW2513D6EM	A-19	429,500
NW2523F2EM	A-17	332,500
NW2523F6EM	A-17	395,500
NW2523D2EM	A-19	400,500
NW2523D6EM	A-19	461,500
NW3213F2EM	A-17	336,000
NW3213F6EM	A-17	401,500
NW3213D2EM	A-19	445,000
NW3213D6EM	A-19	516,000
NW3223F2EM	A-17	384,000
NW3223F6EM	A-17	445,000
NW3223D2EM	A-19	482,000
NW3223D6EM	A-19	560,500
NW4013F2EM	A-17	500,500
NW4013F6EM	A-17	567,500
NW4013D2EM	A-19	634,500
NW4013D6EM	A-19	700,500
NW4023F2EM	A-17	574,500
NW4023F6EM	A-17	619,000
NW4023D2EM	A-19	683,000
NW4023D6EM	A-19	796,000
NW4813D2EM	A-19	780,500
NW4813D6EM	A-19	870,500
NW4813F2EM	A-17	639,500
NW4813F6EM	A-17	726,000
NW4823D6EM	A-19	944,500
NW4823F2EM	A-17	711,500
NW4823F6EM	A-17	762,000
NW4823D2EM	A-19	856,000
NW5013D2EM	A-19	846,500
NW5013D6EM	A-19	936,500
NW5013F2EM	A-17	734,500
NW5013F6EM	A-17	833,500
NW5023D6EM	A-19	1,140,000
NW5023F2EM	A-17	953,000
NW5023F6EM	A-17	979,500
NW5023D2EM	A-19	1,110,000
NW6313D2EV	A-19	1,165,000
NW6313D6EV	A-19	1,300,000
NW6313F2EV	A-17	1,010,000
NW6313F6EV	A-17	1,215,000
NW6323D6EV	A-19	1,555,000
NW6323F2EV	A-17	1,190,000
NW6323F6EV	A-17	1,215,000
NW6323D2EV	A-19	1,510,000
PAS600	C-15	25,850
PAS600L	C-15	25,850
PAS800	C-15	53,950
PAS800L	C-15	53,950
PAS800P	C-15	53,950
PFXST6200WAD	F-03	30,900
PFXST6200WADE	F-03	32,100
PFXST6300TADE	F-03	54,100
PFXST6400WAD	F-03	60,600
PFXST6400WADE	F-03	63,100
PFXST6500TADE	F-03	94,500
PFXST6600WAD	F-03	92,800
PFXST6600WADE	F-03	96,700
PFXST6600WAD	F-03	119,000
PFXST6600WADE	F-03	125,000
PFXST6700WAD	F-03	161,000
PFXST6700WADE	F-03	167,000
PFXSTM6200WAD	F-03	45,300
PFXSTM6400WAD	F-03	65,200
PKE16M423	I-02	144
PKE16M434	I-02	176
PKE16M435	I-02	236
PKE16M723	I-02	390
PKE16M734	I-02	444
PKE16M735	I-02	476
PKE16W423	I-03	390
PKE16W435	I-03	476
PKE32M423	I-02	278
PKE32M434	I-02	310
PKE32M435	I-02	353
PKE32M723	I-02	510
PKE32M734	I-02	550
PKE32M735	I-02	580
PKE32M423	I-02	278
RE17R9MMWS	B-18	5,840
RG2E1S35M	G-04	186
RG2E1S48M	G-04	254







Life Is On

Schneider  
Electric

ชไนเดอร์ อิเล็กทริก ผู้เชี่ยวชาญระดับโลก  
ด้านระบบการบริหารจัดการพลังงานและ  
ระบบอัตโนมัติ มาพร้อมเทคโนโลยี  
ที่มีความสามารถในการเชื่อมต่อที่จะช่วย  
ปรับโฉมอุตสาหกรรม เปลี่ยนเมืองและ  
ช่วยให้ผู้คนมีคุณภาพชีวิตที่ดีขึ้น

เราเรียกสิ่งเหล่านี้ว่า “Life is On”

Life Is On



se.com/th

mySchneider app



ติดต่อ Schneider อีเล็คทริก  
ผ่าน mySchneider ได้แล้ววันนี้

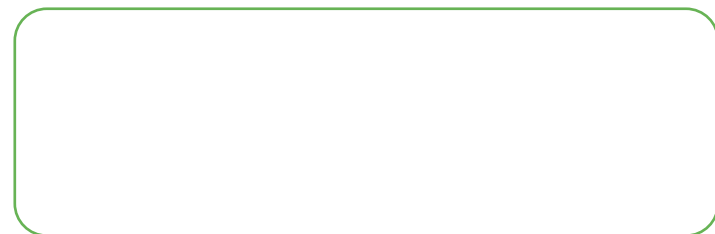

## Schneider Electric Thailand

Head Office: Rungrojthanakul Building, 1st, 10th and 11th floor,  
46, Ratchadapisek Rd., Huay Kwang Sub- District, Huay Kwang District, Bangkok, 10310 THAILAND  
Tel. : +66 2 617 5500  
Fax : +66 2 617 5501

Customer Care Center: +66 2 617 5555  
Email: [customercare.th@schneider-electric.com](mailto:customercare.th@schneider-electric.com)